



VERLICHTINGSET VOOR TRIKE-BAGAGERUIMTE

ALGEMEEN

Setnummer

83946-11

Modellen

Voor modelgerelateerde informatie, raadpleegt u de P&A-catalogus of het gedeelte Parts and Accessories (onderdelen en accessoires) op www.harley-davidson.com (alleen Engelstalig).

Montage vereisten

⚠ WAARSCHUWING

De veiligheid van de berijder en de passagier is afhankelijk van de correcte montage van deze set. Volg de juiste stappen uit de servicehandleiding. Als u niet zeker weet of u de procedure correct kunt uitvoeren of als u niet beschikt over het juiste gereedschap, laat de installatie dan over aan een Harley-Davidson-dealer. Incorrecte montage van deze set kan ernstig of dodelijk letsel tot gevolg hebben. (00333b)

OPMERKING

Dit instructieblad verwijst naar informatie in de servicehandleiding. Voor installatie is een servicehandleiding voor dit jaar/model voertuig vereist. Deze is bij een Harley-Davidson-dealer verkrijgbaar.

Setinhoud

Zie Afbeelding 7 en Tabel 1.

VOORBEREIDING

⚠ WAARSCHUWING

Om te voorkomen dat de motorfiets per ongeluk start, met ernstig of dodelijk letsel tot gevolg, moet eerst de hoofdzekering worden verwijderd. (00251b)

OPMERKING

- **Voertuigen MET alarmsirene:** Draai met de afstandsbediening van het beveiligingssysteem aanwezig de contactsleutel naar de stand AAN. Zet na het uitschakelen van het alarmsysteem het contactslot op OFF (uit). Verwijder **ONMIDDELLIJK** de hoofdzekering volgens de instructies in de servicehandleiding.
- **Voertuigen ZONDER sirene:** Raadpleeg de servicehandleiding voor het verwijderen van de hoofdzekering.

INSTALLEREN

1. Open de bagageklep. Verwijder de bagageruimtebekleding.

2. Raadpleeg de servicehandleiding voor het verwijderen van de bagageklep.
3. Zie Afbeelding 1. Installeer de schakelaar en steun aan de draadboom van de bagageruimteverlichting aan de linker scharniersteun.
 - a. Verwijder de voorste scharniermoer (2) van de scharniersteun.
 - b. Bevestig de schakelaar en steun (1) aan de scharniersteun.
 - c. Maak de schakelaar en steun met de moer vast. Draai nog niet volledig vast.

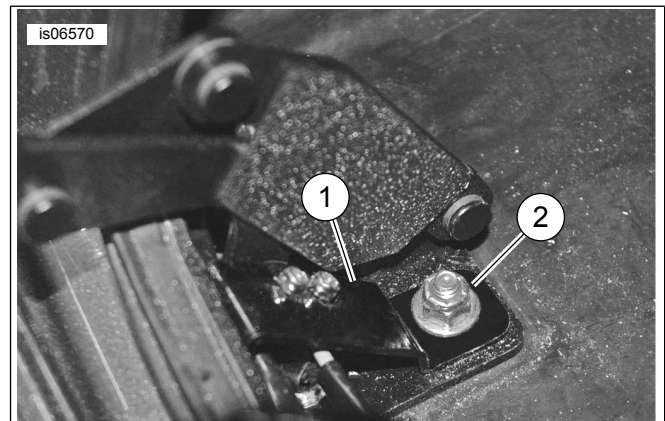

1. Schakelaar en steun
2. Voorste scharniermoer

Afbeelding 1. Installeren van verlichtingsschakelaar van bagageruimte

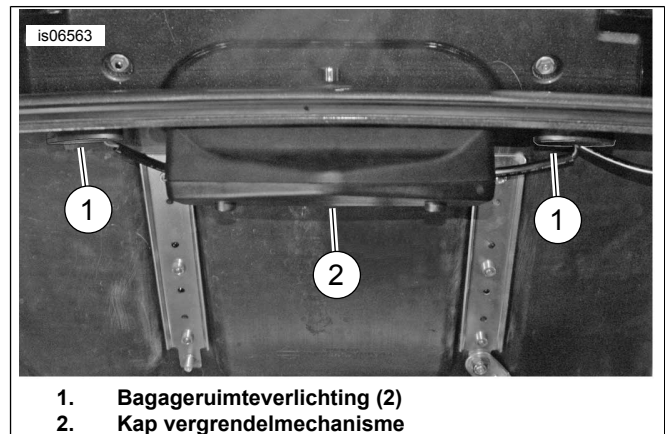

1. Bagageruimteverlichting (2)
2. Kap vergrendelmechanisme

Afbeelding 2. Montageplaatsen van bagageruimteverlichting (2011 en later afgebeeld, vergelijkbaar met 2009 en 2010)

4. Leid de draadboom van de bagageruimteverlichting Maak de draadboom vast met de bestaande klemmen langs de achterwand van de bagageruimte.
 - a. naar de achterwand van de bagageruimte,
 - b. langs de linkerkant van het scharnier,
 - c. omhoog langs de opening van de bagageklep,
 - d. naar de bovenkant van de bagageruimte.

OPMERKING

- *Zorg voor een omgevingstemperatuur van **ten minste** 16 °C (60 °F) om de verlichting goed vast te maken aan de binnenkant van de bagageruimte.*
- *Gedurende **TEN MINSTE 24 uur na het aanbrengen van de verlichting mag het oppervlak niet worden blootgesteld aan extreme weersomstandigheden.***
- *De hechting neemt toe en bereikt zijn maximale sterkte na ongeveer 72 uur bij normale omgevingstemperaturen.*

5. Controleer of de verlichting past aan de binnenkant van de bagageruimte voordat u deze definitief installeert. Verwijder de beschermstrook pas op het moment dat u de verlichting wilt aanbrengen. **Modellen van 2011 en later:** Zie Afbeelding 2. Plaats de verlichting aan de binnenkant van de bagageruimte aan een van beide kanten van de bagageruimtesluiting. **Modellen van 2009 en 2010:** Plaats de verlichting binnen aan de bovenkant van de bagageruimte.

6. Reinig het oppervlak van de verlichting met een mengsel van 50% isopropylalcohol en 50% gedestilleerd water. Laat het helemaal drogen.

7. Verwijder de beschermstrook van de kleeflaag op de verlichting. Breng de verlichting voorzichtig aan de binnenkant van de bagageruimte aan. Druk deze stevig op de plaats. Houd de verlichting ongeveer tien seconden op zijn plaats vast terwijl u gelijkmatige druk uitoefent.

8. Zie Afbeelding 7. Installeer, indien nodig, een draadklem (5) onder de draadboom van de bagageruimteverlichting in de bagageruimte. Maak de draadboom met een kabelbinder (4) vast aan de draadklem. Herhaal deze stap, indien nodig, totdat de draadboom helemaal vastzit.

9. Leid de draadboomconnector van de bagageruimteverlichting naar de bagageklep.

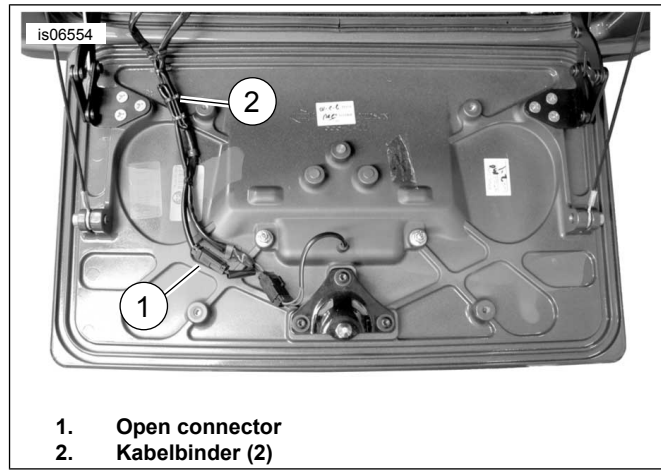

1. Open connector
2. Kabelbinder (2)

Afbeelding 3. Aansluiting bagageruimteverlichting (modellen van 2011 en later)

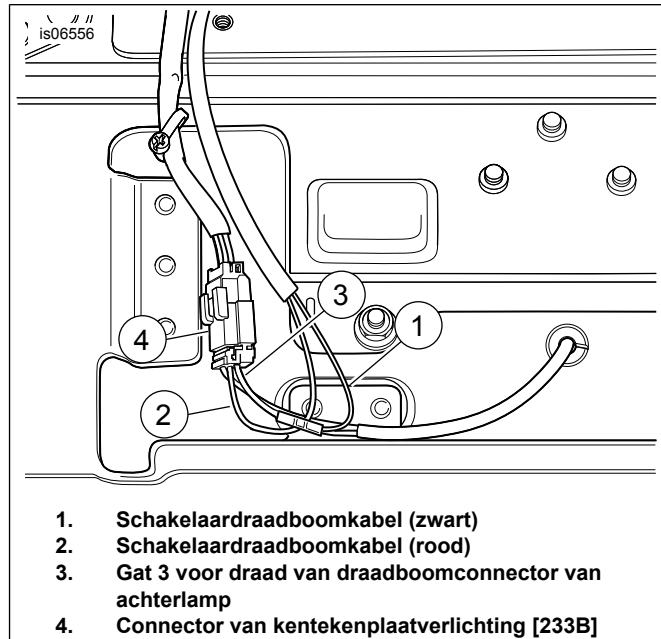

1. Schakelaardraadboomkabel (zwart)
2. Schakelaardraadboomkabel (rood)
3. Gat 3 voor draad van draadboomconnector van achterlamp
4. Connector van kentekenplaatverlichting [233B]

Afbeelding 4. Connector van kentekenplaatverlichting (modellen van 2010)

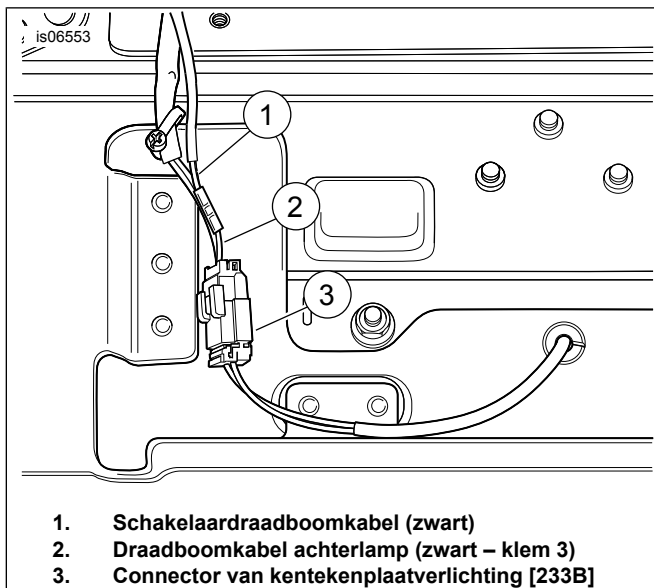

1. Schakelaardraadboomkabel (zwart)
2. Draadboomkabel achterlamp (zwart – klem 3)
3. Connector van kentekenplaatverlichting [233B]

Afbeelding 5. Connector van kentekenplaatverlichting (modellen van 2009)

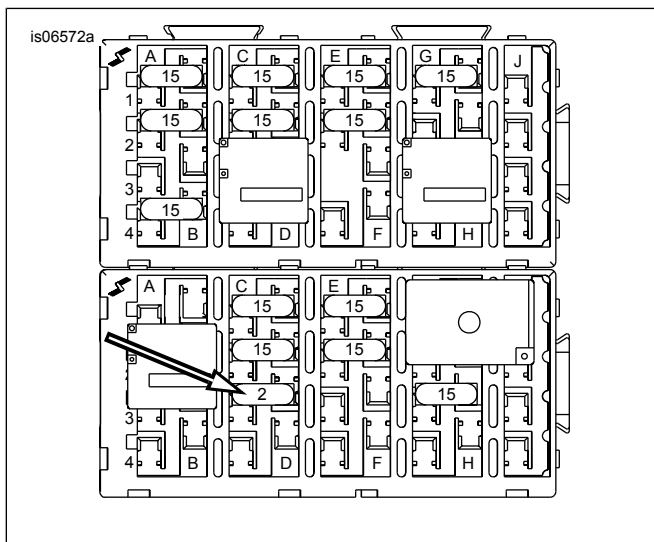

Afbeelding 6. Installeren van de 2 A zekering (modellen van 2010 en later)

10. **Modellen van 2014 en later:** Steek de draadboomconnector van de bagageruimteverlichting in de open connector van de bagageruimteverlichting [263A] bij de connector van de kentekenplaatverlichting [233B] op de bagageklep. **Modellen van 2011 t/m 2013:** Zie Afbeelding 3. Steek de draadboomconnector van de bagageruimteverlichting in de open connector (1) op de bagageklep. **Modellen van 2010:** Sluit de draadboom van de bagageruimteverlichting aan op de draadboom van de kentekenplaatverlichting op de bagageklep. **Modellen van 2009:** Sluit de draadboom van de bagageruimteverlichting aan op de achterlichtdraadboom van het voertuig:

- a. Steek de draadboomconnector van de bagageruimteverlichting in de open connector van de bagageruimteverlichting [263A] bij de connector van de kentekenplaatverlichting [233B] op de bagageklep.

- b. Zie Afbeelding 6. Installeer de 2 A zekering uit de set in de opening voor de bagageruimteverlichting (C3-D3) van het zekeringblok.
- c. Zie de servicehandleiding om het 2-weg contacthuis (Afbeelding 7, item 2) van de draadboom van de bagageruimte te verwijderen.
- d. Zie Afbeelding 4. Trek de connector van de kentekenplaatverlichting [233B] (4) uit de draadboomconnector van het achterlicht [233A].
- e. Zie de servicehandleiding voor het installeren van de rode draadklem van de draadboom van de bagageruimteverlichting in opening 2 van de connector van de kentekenplaatverlichting [233B].
- f. Snijd de klem van de zwarte draad van de draadboom van de bagageruimteverlichting. Strip ca. 5 mm (3/16 in) isolatie van het draaduiteinde.
- g. Trek of snij de draadbuis terug van de draadboomdraden van de kentekenplaatverlichting.
- h. Snijd de zwarte draad van de draadboom van de kentekenplaatverlichting, en laat daarbij voldoende ruimte op de draad om een afgedichte stootverbinder toe te voegen.
- i. Raadpleeg de servicehandleiding. Gebruik een afgedichte stootverbinder (Afbeelding 7, item 7) om de zwarte draad van de draadboom van de kentekenplaatverlichting te splitsen naar de zwarte draad van de draadboom van de bagageruimteverlichting.
- j. Steek de connector van de kentekenplaatverlichting [233B] in de draadboomconnector van het achterlicht [233A].
- k. Zie Afbeelding 6. Installeer de 2 A zekering uit de set in de opening voor de bagageruimteverlichting (C3-D3) van het zekeringblok.
- l. Raadpleeg de servicehandleiding voor het verwijderen van het zadel.
- m. Zie Afbeelding 7 en de servicehandleiding. Sluit de voedingsdraadboom (8) aan op de B+ connector [160B] in de ruimte onder de stoel.
- n. Leid de voedingsdraadboom tot in de bagageruimte via de doorvoertule in de linker voorwand van de bagageruimte. Leid de draadboom van de doorvoertule, langs de bestaande draadboom, naar de bagageklep.
- o. Zie de servicehandleiding om het 2-weg contacthuis (Afbeelding 7, item 2) van de draadboom van de bagageruimte te verwijderen.
- p. Snij de klemmen van de zwarte en rode draden van de draadboom van de bagageruimteverlichting. Strip ca. 5 mm (3/16 in) isolatie van het draaduiteinde.
- q. Zie Afbeelding 5. Trek de connector van de kentekenplaatverlichting [233B] (3) uit de draadboomconnector van het achterlicht [233A].

- r. Snijd de zwarte draad van de connector van de kentekenplaatverlichting van de achterlichtdraadboom [233A]. Laat voldoende ruimte over om een afgedichte stootverbinder te installeren.
- s. Strip ca. 5 mm (3/16 in) isolatie van het draaduiteinde.
- t. Raadpleeg de servicehandleiding. Gebruik een afgedichte stootverbinder (Afbeelding 7, item 7) om de rode draad van de draadboom van de bagageruimte te splitsen naar de draad van de voedingsdraadboom (8). Gebruik de resterende connector van de afgedichte stootverbinder (7) om de zwarte draad van de kentekenplaatdraadboom naar de zwarte draad van de draadboom van de bagageruimteverlichting te splitsen.
- u. Steek de connector van de kentekenplaatverlichting [233B] in de draadboomconnector van het achterlicht [233A].
- v. Installeer de 2 A zekering (6) in de inline-zekeringhouder van de voedingsdraadboom.

VOLTOOIING

OPMERKING

Om mogelijke beschadiging van de geluidsinstallatie te voorkomen, controleer of de contactschakelaar op OFF (uit) staat, **voordat** de hoofdzekering geïnstalleerd wordt.

1. Raadpleeg de servicehandleiding voor het plaatsen van de hoofdzekering.

Pas de schakelaarstand aan

1. Open de bagageklep helemaal.
2. Draai de schakelaarsteun naar de scharnier totdat de schakelaar 'klikt' en de bagageruimteverlichting aan gaat.
3. Houd de schakelaar in deze stand vast en draai de scharniermoer vast.

OPMERKING

De bagageruimteverlichting wordt 5 minuten nadat bagageklep is geopend automatisch uitgeschakeld.

4. Begin met het sluiten van de klep. De bagageruimteverlichting gaat UIT als de klep halfweg is gesloten. Sluit de klep.
5. Open de klep. De bagageruimteverlichting gaat AAN.

Vastmaken van de draadboom van de bagageruimteverlichting

1. Maak, waar mogelijk, de draadboom van de bagageruimteverlichting vast aan de in de fabriek gemonteerde klemmen samen met de draadboom van het achterlicht.
2. Haal, indien nodig, extra draadklemmen uit de set. Verwijder de beschermstrook van de plakstrook van de klemmen, en bevestig deze aan het voertuigoppervlak onder de draadboom. Maak de draadboom aan elke klem vast met een kabelbinder uit de set.
3. Maak de draadboom, indien nodig, met kabelbinders vast aan de bestaande draadboom.
4. Installeer de binnenbekleding van de bagageruimte.
5. Zie servicehandleiding voor het installeren van de afdekking van de bagageklep.

SERVICEONDERDELEN

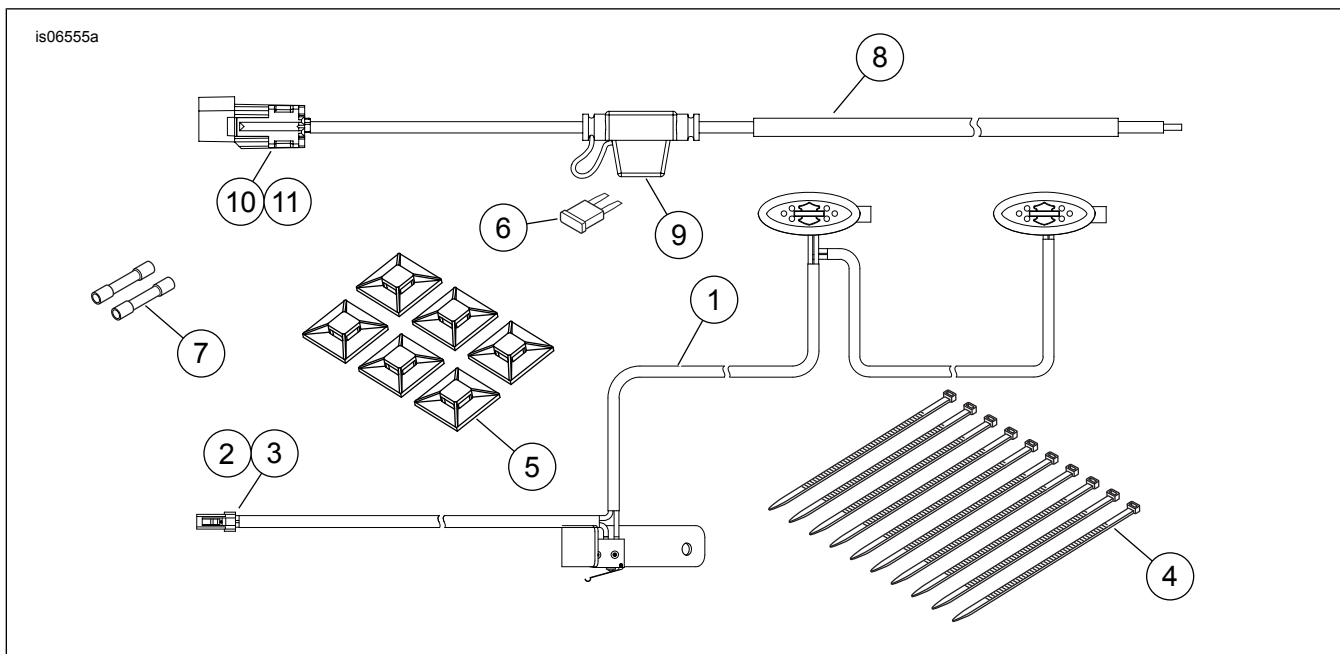

Afbeelding 7. Serviceonderdelen, verlichtingset voor Trike-bagageruimte

Tabel 1. Serviceonderdelentabel

Item	Beschrijving (aantal)	Onderdeelnummer
1	Draadboom, bagageruimteverlichting	84029-11
2	• Contacthuis, 2-weg A	73152-96BK
3	• Contactklem (2)	73191-96
4	Kabelbinder (10)	10126
5	Draadklem (6)	11769
6	Hoofdzekering, 2 A, mini	54305-98
7	Afgesloten stootverbinder (2)	70585-93
8	Draadboom, voeding	84046-11
9	• Zekeringhouder met afdekking	70306-02
10	• Huis, connector	72100-04
11	• Klem, mannelijk	72107-04