



ANWEISUNGEN

J05415

2016-09-01



ROAD TECH ZUMO GPS-SYSTEM (GLOBALES POSITIONIERUNGSSYSTEM) LENKERBEFESTIGUNGSSATZ

ALLGEMEINES

Satz-Nummer

76000191B, 76000192B

Modelle

Dieser Satz wird benötigt, wenn ein Road Tech™ Zumo 660®, Zumo 665® oder ein Zumo 590® GPS-System an bestimmten Motorradmodellen benutzt wird.

Modell-Passungsinformationen sind im P&A-Einzelhandelskatalog oder im Abschnitt „Parts and Accessories“ (Teile und Zubehör) der Website www.harley-davidson.com (nur auf Englisch) zu finden.

Dieser Sätze eignet sich **NICHT** für:

- Zusatznebenverbraucherschalter-Gehäusesätze (links) (Teile-Nr. 70213-02C oder 70248-02B).
- Uhrschellenbefestigung für Handhebelhalterung (Teile-Nr. 75041-03 oder 75042-03) ODER Thermometer (Teile-Nr. 75102-04 oder 75104-04), sofern befestigt an der **Kupplungshebelhalterung**.
- Road Tech™ SiriusXM Satellitenradio-Empfängersatz (Teile-Nr. 76390-05A).

HINWEIS

Das SiriusXM Satellitenradio ist in den kontinentalen Vereinigten Staaten erhältlich. Es ist in Alaska oder Hawaii nicht erhältlich. Ein SiriusXM Satellitenradio-Abonnement ist erforderlich; zusätzliche Gebühr fällt an.

Einbauanforderungen

Ein GPS-Satz Road Tech Zumo 660 (Teile-Nr. 92115-09), ein GPS-Satz Road Tech Zumo North America (Teile-Nr. 76000573) oder ein GPS-Satz Road Tech Zumo 665 (Teile-Nr. 76000014) ist erforderlich. Diese Bausätze sind beim Harley-Davidson Händler erhältlich.

Touring-Modelle von 2014–2016 benötigen einen separat erhältlichen Elektrikanschluss-Kabelbaum (Teile-Nr. 69200722).

Touring-Modelle ab 2017 benötigen einen separat erhältlichen Elektrikanschluss-Kabelbaum (Teile-Nr. 69201599).

XL (Sportster)-Modelle ab 2014 benötigen einen Elektrikanschluss-Kabelbaum (H-D Teile-Nr. 72673-11), der separat gekauft werden muss.

XL (Sportster)-Modelle von 2004 bis 2013 benötigen einen separat erhältlichen Bedienelement-Schellenschrauben-Wartungssatz (Teile-Nr. 42320-04A) zur Befestigung der GPS-Befestigungshalterung an der Kupplungshebelschelle.

Softail-Modelle ab 2011 benötigen einen Elektrikanschluss-Kabelbaum (Teile-Nr. 72673-11), der separat gekauft werden muss.

Dyna-Modelle ab 2012 benötigen einen Elektrikanschluss-Kabelbaum (Teile-Nr. 72673-11), der separat gekauft werden muss.

Für den korrekten Einbau dieses Satzes ist eine UltraTorch UT-100 (Teile-Nr. HD-39969), eine Robinair-Heißluftpistole (Teile-Nr. HD-25070) mit Schrumpfaufsatz (Teile-Nr. HD-41183) oder ein anderer geeigneter Heizstrahler erforderlich.

Zum Einbau dieses Satzes sind auch eine Quetschverbinderzange sowie andere Teile und Materialien erforderlich. Elektrokontakt-Schmiermittel (Teile-Nr. 99861-02) oder ein gleichwertiges Schmiermittel wird nach dem Abklemmen des Batteriekabels benötigt. Diese Artikel sind bei einem Harley-Davidson-Händler erhältlich.

⚠ WARNUNG

Die Sicherheit von Fahrer und Sozium hängt vom korrekten Einbau dieses Satzes ab. Die entsprechenden Verfahren im Werkstatthandbuch befolgen. Falls es nicht möglich ist, dieses Verfahren selbst durchzuführen, bzw. nicht die richtigen Werkzeuge vorhanden sind, muss der Einbau von einem Harley-Davidson Händler durchgeführt werden. Unsachgemäßer Einbau dieses Satzes kann zu schweren oder tödlichen Verletzungen führen. (00333b)

HINWEIS

Diese Einbauanleitung bezieht sich auf Informationen aus dem Werkstatthandbuch. Für diesen Einbau ist ein Werkstatthandbuch für das jeweilige Modelljahr und Motorradmodell erforderlich. Es ist bei einem Harley-Davidson Händler erhältlich.

Elektrische Überlastung

HINWEIS

Zu viele elektrische Nebenverbraucher können das Ladesystem des Fahrzeugs überlasten. Wenn alle elektrischen Nebenverbraucher zusammen mehr Strom verbrauchen, als das Ladesystem des Fahrzeugs erzeugen kann, kann der Stromverbrauch zum Entladen der Batterie und zur Beschädigung des elektrischen Systems des Fahrzeugs führen. (00211d)

⚠ WARNUNG

Beim Einbau elektrischer Zubehörartikel ist darauf zu achten, dass die maximale Nennstromstärke der Sicherung für den jeweiligen Stromkreis nicht überschritten wird. Eine Überschreitung der maximalen Nennstromstärke kann elektrische Störungen hervorrufen, was zu schweren oder tödlichen Verletzungen führen kann. (00310a)



Das Road Tech Zumo 660 und 665 belastet die elektrische Anlage mit einer zusätzlichen Spannung von bis zu **2,0 A**.

Ersatzteile

Siehe Abbildung 16 und Tabelle 1

VORBEREITUNG

⚠ WARNUNG

Um ein versehentliches Anlassen des Fahrzeugs zu vermeiden, vor Durchführung der Arbeiten zuerst die Hauptsicherung ausbauen, da es sonst zu schweren oder tödlichen Verletzungen kommen kann. (00251b)

HINWEIS

- **Fahrzeuge ab Modelljahr 2007 mit Sicherheitssirene:** Bei vorhandenem Schlüsselanhänger den Zündschalter **EINSCHALTEN**. Nachdem die Anlage entschärft ist, den Zündschalter **AUSSCHALTEN**. Die Hauptsicherung **SOFORT** nach den Anweisungen im Werkstatthandbuch ausbauen.
- **Fahrzeuge bis 2006 mit Sicherheitssirene:** Die Sirene mit dem Schlüsselanhänger oder Sicherheitscode entschärfen. Auf das Werkstatthandbuch Bezug nehmen, um die Hauptsicherung auszubauen.
- **Fahrzeuge OHNE Sicherheitssirene:** Siehe Werkstatthandbuch für den Ausbau der Hauptsicherung.

Nur für VRSC-Modelle: Die Aluminium-Luftfiltergehäuseabdeckung gemäß den Anweisungen im Werkstatthandbuch ausbauen.

Die Hauptsicherung gemäß den Anweisungen im Werkstatthandbuch ausbauen.

Modelle mit elektronischer Kraftstoffeinspritzung AUSSER VRSC:

⚠ WARNUNG

Um keinen Kraftstoff zu verspritzen, unter hohem Druck stehenden Kraftstoff aus dem System entleeren, bevor die Kraftstoffzufuhrleitung abgezogen wird. Benzin ist äußerst leicht entflammbar und hochexplosiv, was zu schweren oder tödlichen Verletzungen führen kann. (00275a)

Die Kraftstoffzufuhrleitung entleeren und abziehen.

Fahrzeuge mit Hauptsicherung:

⚠ WARNUNG

Um ein versehentliches Anlassen des Fahrzeugs zu vermeiden, vor Durchführung der Arbeiten zuerst die Hauptsicherung ausbauen, da es sonst zu schweren oder tödlichen Verletzungen kommen kann. (00251b)

1. Auf das Werkstatthandbuch Bezug nehmen, um die Hauptsicherung auszubauen. Den Sitz und alle Befestigungsteile entfernen und aufbewahren.

Für Fahrzeuge mit Hauptüberlastschalter:

⚠ WARNUNG

Um versehentliches Anlassen des Fahrzeugs zu vermeiden, vor Durchführung der Arbeiten das Batterieminuskabel (-) zuerst abklemmen, da es sonst zu schweren oder tödlichen Verletzungen kommen kann. (00048a)

1. Die Anweisungen im Werkstatthandbuch zum Ausbau des Sitzes und zum Abklemmen des Batterieminuskabels (schwarz) vom Batterieminuspol ausführen. Alle Sitzbefestigungsteile aufbewahren.

Vergasermodelle:

⚠ WARNUNG

Aus der Vergaserkraftstoffleitung kann Benzin auslaufen, wenn sie vom Kraftstoffzufuhrventilanschluss abgeklemmt wird. Benzin ist äußerst leicht entflammbar und hochexplosiv, was zu schweren oder tödlichen Verletzungen führen kann. Verschütteten Kraftstoff sofort gründlich aufwischen und Lappen ordnungsgemäß entsorgen. (00256a)

1. Das Kraftstoffzufuhrventil **ZUDREHEN**. Die Kraftstoffleitung vom Ventil trennen.

ALLE Modelle AUSSER VRSC:

⚠ WARNUNG

Bei der Wartung der Kraftstoffanlage nicht rauchen und offene Flammen sowie Funken vermeiden. Benzin ist äußerst leicht entflammbar und hochexplosiv, was zu schweren oder tödlichen Verletzungen führen kann. (00330a)

1. **Kraftstofftankkonsolenmodelle:** Die Instrumentenkonsole aus dem Kraftstofftank ausbauen. Siehe Werkstatthandbuch.
2. Siehe entsprechenden Abschnitt (Motor mit Vergaser oder elektronischer Kraftstoffeinspritzung) im Werkstatthandbuch für Anweisungen zum Ausbau des Kraftstofftanks.

EINBAU DER BEFESTIGUNGSHALTERUNG UND PLATTE

ALLE Modelle:

HINWEIS

Keine lösemittelhaltigen Chemikalien oder Wachse direkt auf Kunststoff- oder Gummiteilen verwenden. Lösemittelhaltige Chemikalien und Wachse beeinträchtigen die Leistung und das Aussehen von Kunststoff und Gummi.

1. Siehe Abbildung 16. Die GPS-Befestigungshalterung (1) dem Satz entnehmen.
 - a. **Alle Modelle AUSSER XL (Sportster) ab 2004:** Auch zwei 1/4-20 x 1-1/8 in lange Schrauben (2) dem Satz entnehmen.

- b. **Sportster-Modelle ab 2004:** Auch einen Bedienelement-Schellenschrauben-Wartungssatz (Teile-Nr. 42320-04, einzeln erhältlich) bereitlegen.
2. **ALLE Modelle:** Original-Befestigungsschrauben und -Schelle der Kupplungshebelschelle abbauen und entsorgen.

HINWEIS

FLTR-Modelle ab 2015 haben am Lenker unter der Originalschelle einen Zapfen. Sicherstellen, dass sich der Zapfen in der Vertiefung der Halterung befindet.

3. Die neuen Schrauben in die GPS-Befestigungshalterung einsetzen. Die Schraubengewinde durch die Löcher in dem Gehäuse für den Kupplungshebel einsetzen.
4. Den Handhebel nach Fahrerwunsch einstellen. Die Schrauben anziehen auf 6,8–9 N·m (60–80 **in-lbs**).
5. Die Befestigungsplatte (7), obere Kugelschelle (5) und drei Senkkopfschrauben (6) aus dem Satz nehmen.
6. Die Schrauben in die Befestigungsplatte und obere Kugelschelle wie abgebildet einsetzen. Die obere Kugelschelle über die Befestigungskugel setzen und dabei die Löcher auf die Gewindelöcher in der unteren Kugelschelle ausrichten. Die Schrauben in die untere Kugelschelle einschrauben, die Befestigungsplatte auf einen geeigneten Blickwinkel einstellen und anschließend die Schrauben auf 4–6,8 N·m (36–60 **in-lbs**) anziehen.

EINBAU DER HALTERBEFESTIGUNG

1. Die Halterbefestigung (A) aus dem Road Tech Zumo GPS-Satz und vier Halbrundkopfschrauben (8) aus **diesem** Satz nehmen.
2. Die Halterbefestigung so auf die Befestigungsplatte (7) aufsetzen, dass der Kabelbaum rechts austritt. Eine Schraube durch eine der Öffnungen in den Halter und das entsprechende Gewindeloch in der Befestigungsplatte einsetzen. Nicht vollständig anziehen.
3. Die drei Schrauben durch die verbleibenden Löcher in den Halter und in die Befestigungsplatte einsetzen. Die vier Schrauben abwechselnd auf 1,58–2,26 N·m (14–20 **in-lbs**) anziehen:

KABELBAUM-VERLEGUNG

HINWEIS

Den Zumo-Stromversorgungskabelbaum entlang der Außenseite des Lenkers verlegen – auch bei einem intern verkabelten Lenker.

1. Das freie Ende des Kabelbaums verlegen:
- a. Der vorhandenen Verkabelung von dem linken Lenkerschalter zur Lenkermitte folgen. Den Kabelbaum mit Kabelbindern (19) aus dem Satz befestigen, während der Kabelbaum entlang des Lenkers zur Lenkermitte verlegt wird. Für einige Modelle ist der Ausbau einer Lenkerabdeckung, von Instrumenten oder anderen Nebenverbraucherkomponenten erforderlich. Siehe das Werkstatthandbuch oder Nebenverbraucher-Anweisungen wie erforderlich.

2. HINWEIS

Für einige VRSC-Modelle kann das Lösen oder der Ausbau des Scheinwerfers oder der Instrumententafelhaube erforderlich sein, um Zugang zum Verkabelungspfad zu erhalten.

Den Zumo-Stromversorgungskabelbaum entlang der vorhandenen Verkabelung wie folgt verlegen:

- a. Durch, über oder um die obere Gabelhalterung (Gabelbrücke)
- b. Entlang des Motorradrahmens
- c. An eine allgemeine Position unter dem Sitz
- d. **Nur für VRSC-Modelle:** Das rote Kabel in der Nähe des Batteriepluspols an der vorderen, rechten Seite des Rahmens entlang verlegen.
3. Den Zumo-Stromversorgungskabelbaum mit Kabelbindern (19) aus dem Satz an den Kabelbäumen entlang des Fahrzeugrahmens befestigen.

KABELBAUMVERBINDUNG

ALLGEMEINES

Beim Einbau der Zumo-Lenkerbefestigung am Motorrad müssen Kabel miteinander verspleißt werden. In den folgenden Abschnitten finden sich Anleitungen für besondere Modelle. Das Spleißverfahren ist im Anhang des Werkstatthandbuchs beschrieben.

▲ WARNUNG

Bei Verwendung des UltraTorch UT-100 oder eines anderen Heizstrahlers müssen die Herstelleranweisungen befolgt werden. Bei Nichtbefolgung der Herstelleranweisungen kann es zu einem Brand und damit zu schweren oder tödlichen Verletzungen kommen. (00335a)

- Wärme von allen Teilen der Kraftstoffanlage fernhalten. Durch Einwirkung extremer Hitze kann sich Kraftstoff entzünden oder explodieren und lebensgefährliche oder tödliche Verletzungen verursachen.
- Direkte Wärmeeinwirkung auf Komponenten der elektrischen Anlage außer den Steckverbindern, an denen die Schrumpfarbeiten durchgeführt werden, vermeiden.
- Die Hände immer von der Werkzeugspitze und vom Schrumpfaufsatz fernhalten.

Für **Touring-Modelle ab 2014**: Weiter mit **ANSCHLIESSEN DES ROTEN ZULEITUNGSKABELS AN DIE GESCHALTETE STROMQUELLE**.

Für **Sportster-Modelle ab 2014**: Siehe den nächsten Abschnitt.

Für **Softail-Modelle ab 2011**: Siehe den nächsten Abschnitt.

Für **Dyna-Modelle ab 2012**: Siehe den nächsten Abschnitt.

Bei **ALLEN ANDEREN Modellen**: Weiter mit **ANSCHLIESSEN DES SCHWARZEN ZULEITUNGSKABELS** für das jeweilige Modell.

Für **SPORTSTER-Modelle ab 2014**, **SOFTAIL-Modelle ab 2011** und **DYNA-Modelle ab 2012**

HINWEIS

Der separate Kauf des Elektrikanschluss-Kabelbaums (Teile-Nr. 72673-11) ist erforderlich.

1. Den Digital Technician-Steckverbinder [91A] (ein grauer, sechspoliger Deutsch-Pinsteckverbinder mit einer Gummikappe) ausfindig machen: Bei **Softail-Modelle** unter dem Sitz oder in der Elektriktafel, bei **Dyna- und Sportster-Modelle** unter der linken Seitenabdeckung. Den Elektrikanschluss-Kabelbaum zum Steckverbinder [91A] führen, aber noch NICHT anschließen.
2. Die Kabel des Zumo-Stromversorgungskabelbaums zum Elektrikanschluss-Kabelbaum verlegen. Den Inline-Sicherungshalter auf dem roten Kabel NICHT abschneiden. Die Kabel so ablängen, dass die versiegelten Stoßverbinder am Elektrikanschluss-Kabelbaum leicht zu erreichen sind.
3. Das schwarze Zumo-Kabel mit den **schwarzen** Kabeln im Kabelbaum für den Elektrikanschluss verspleißen.
4. Das rote Zumo-Kabel mit den **rot/gelben** Kabeln im Elektrikanschluss-Kabelbaum verspleißen.
5. Den Steckverbinder mit einer Heißluftpistole oder einem sonstigen, geeigneten Heizstrahler auf die Kabel aufschrumpfen.
6. Mit der Heißluftpistole bzw. dem Wärmestrahlungsgerät das offene Ende des versiegelten Stoßverbinders auf den **rot/blauen** Kabeln im Kabelbaum für den Elektrikanschluss versiegeln.
7. Die Gummimanschette aus dem grauen Pinsteckverbinder [91A] des Digital Technician ziehen. Die Manschette von den Kabeln abschneiden.
8. Das Buchsengehäuse des Kabelbaums für den Elektrikanschluss an Steckverbinder [91A] anschließen.
9. Die Gummimanschette in den offenen Pinsteckverbinder des Kabelbaums für den Elektrikanschluss einsetzen.

10.

- a. Bei **Softail-Modelle** die vier Schrauben lockern oder entfernen, die das ECM an der Befestigungshalterung sichern. Den Elektrikanschluss-Kabelbaum unter dem ECM-Steckverbinder verlegen. Vier Schrauben anziehen:
Drehmoment: 5,1–6,2 N·m (45–55 in-lbs)
Innensechskantschraube
- b. Bei **Dyna-Modelle** die linke Seitenabdeckung einbauen.

11. Weiter mit dem Abschnitt **ABSCHLUSS**.

SCHWARZES ZULEITUNGSKABEL ZU MASSE

Dyna-Modelle bis 2011

1. Die Mutter der Masseschraube an der Rahmenoberseite unter dem Sitz in der Nähe des Kraftstofftanks ausbauen.
2. Die korrekte Kabelöse (13 oder 14) aus dem Satz auswählen, die auf die Masseschraube passt.
3. Siehe Abbildung 1. Das schwarze Kabel auf dem Kabelbaum so abschneiden, dass es leicht bis zum Masseanschluss reicht. Die Kabelöse am Ende des Kabels gemäß den Anweisungen für die Packard-Quetschverbinderzange im Anhang des Werkstatthandbuchs anquetschen.
4. Die Kabelöse am Masseanschluss befestigen. Mit dem im Werkstatthandbuch angegebenen Drehmomentwert anziehen.
5. Weiter mit **ALLE Modelle** in diesem Abschnitt.



Abbildung 1. Strom- und Masseanschlüsse (Dyna-Modelle)

Softtail-Modelle bis 2010

1. Die Masseschraube an der Rahmenoberseite unter dem Sitz in der Nähe des Kraftstofftanks ausbauen.
2. Die korrekte Kabelöse (13 oder 14) aus dem Satz auswählen, die auf die Masseschraube passt.
3. Das schwarze Kabel auf dem Kabelbaum so abschneiden, dass es leicht bis zum Masseanschluss reicht. Die Kabelöse am Ende des Kabels gemäß den Anweisungen für die Packard-Quetschverbinderzange im Anhang des Werkstatthandbuchs anquetschen.
4. Siehe Abbildung 2. Die Kabelöse auf den Masseschraubengewinden anbringen. Masseschraube am Rahmen (2) befestigen. Mit dem im Werkstatthandbuch angegebenen Drehmomentwert anziehen.
5. Weiter mit **ALLE Modelle** in diesem Abschnitt.

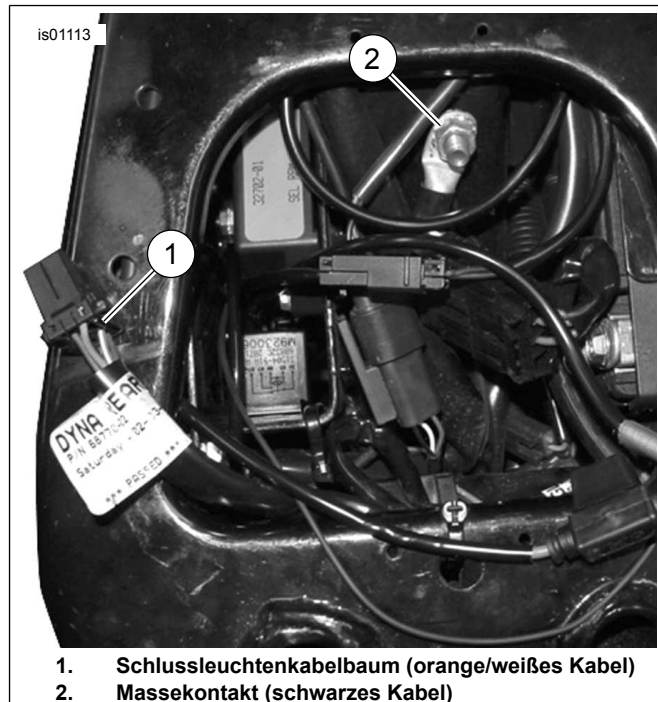

Abbildung 2. Strom- und Masseanschlüsse (Softtail-Modelle)

Sportster-Modelle bis 2013

1. Die Elektrizität-Seitenabdeckung auf der linken Motorradseite in der Nähe der Batterie entfernen.
2. Den Zumo-Kabelbaum durch den oberen Rahmenteil unter dem Sitz zum Überlastschalter an der Innenseite der Elektrizität-Seitenabdeckung verlegen.
3. Siehe Abbildung 3. Die Masseschraube (1) ausbauen, die sich
 - a. bei einigen Modellen von 1996 bis 2003 unter dem Sitz oder
 - b. bei Modellen bis 1995 in der Nähe der Schwinge und bei Modellen von 1996 bis 2003 ohne Schraube unter dem Sitz befindet.
 - c. Bei Modellen von 2004 bis 2013 am Motor in der Nähe des Anlassers.

4. Die korrekte Kabelöse (13 oder 14) aus dem Satz auswählen, die auf die Masseschraube passt.
5. Das schwarze Kabel auf dem Kabelbaum so abschneiden, dass es leicht bis zum Masseanschluss reicht. Die Kabelöse am Ende des Kabels gemäß den Anweisungen für die Packard-Quetschverbinderzange im Anhang des Werkstatthandbuchs anquetschen.
6. Die Kabelöse auf den Masseschraubengewinden anbringen. Masseschraube an der ursprünglichen Stelle befestigen. Mit dem im Werkstatthandbuch angegebenen Drehmomentwert anziehen.
7. Weiter mit **ALLE Modelle** in diesem Abschnitt.

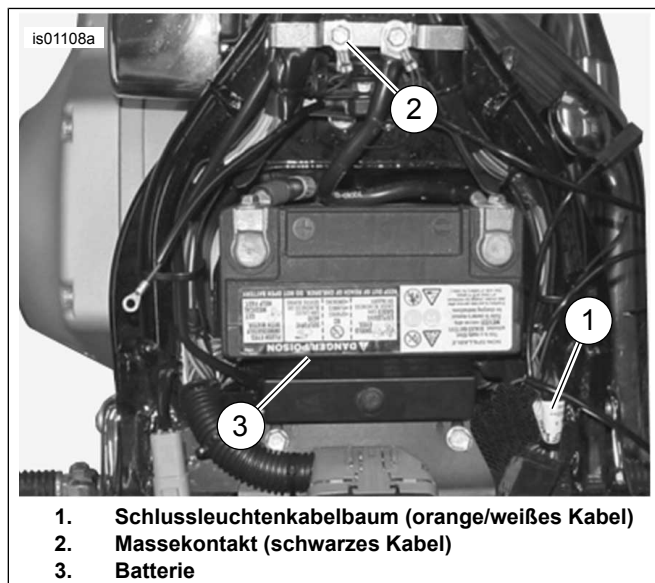

Abbildung 3. Masseanschlüsse (Sportster-Modelle)

Touring-Modelle bis 2003

▲ WARNUNG

Das Batterieminuskabel (-) zuerst abklemmen. Kommt das Pluskabel (+) bei angeschlossenem Minuskabel (-) versehentlich in Kontakt mit Masse, können die daraus resultierenden Funken eine Explosion der Batterie verursachen, die zu schweren oder tödlichen Verletzungen führen kann. (00049a)

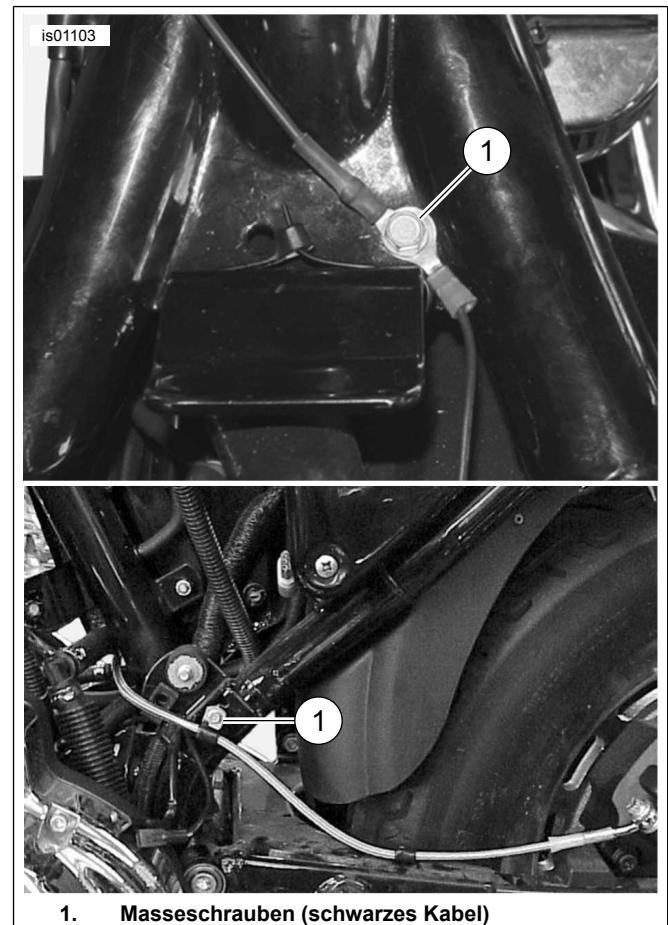
1. Wenn das Batterieminuskabel am Anfang des Einbaus **NICHT abgeklemmt wurde**, die im Werkstatthandbuch enthaltenen Anweisungen zum Ausbau des Sitzes und Abklemmen des Batterieminskabels (schwarz) vom Batterieminuspol (-) befolgen. Alle Sitzbefestigungsteile aufbewahren. Die im Werkstatthandbuch enthaltenen Anweisungen zum Abklemmen des Batteriepluskabels befolgen.

2. Die Fahrzeugbatterie ausbauen.

HINWEIS

Das schwarze Kabel muss lang genug sein, damit die Batterie korrekt in den Batteriekasten eingesetzt werden kann, ohne das Kabel zu dehnen.

3. Siehe Abbildung 4. Das schwarze Kabel des Zumo-Kabelbaums so abschneiden, dass es leicht bis zum Massebolzen (2) reicht. Der Massebolzen befindet sich unterhalb des Überlastschalters im Batteriekasten unter dem Sitz.

4. Die korrekte Kabelöse (13 oder 14) aus dem Satz auswählen, die auf den Massebolzen passt.

5. Die Kabelöse am Ende des Kabels gemäß den Anweisungen für die Packard-Quetschverbinderzange im Anhang des Werkstatthandbuchs anquetschen.

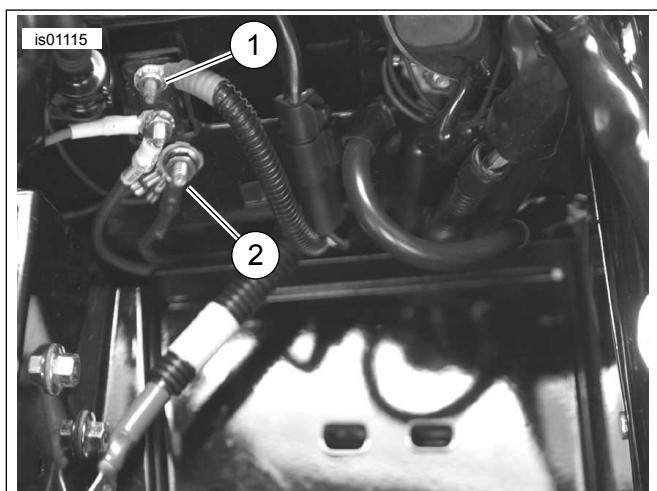

1. Überlastschalter, silberner Kontakt (rotes Kabel)
2. Massekontakt (schwarzes Kabel)

Abbildung 4. Anschlüsse (bei ausgebaute Batterie) - Touring-Modelle bis 2003 (2003 FLHTCU abgebildet)

6. Die Kabelöse am Massebolzen befestigen. Mit dem im Werkstatthandbuch angegebenen Drehmomentwert anziehen.

7. Weiter mit **ALLE Modelle** in diesem Abschnitt.

Touring-Modelle ab 2004

1. Den Hauptkabelbaum-Fahrgestellmassebolzen aufsuchen (es befinden sich zwei unter dem Sitz vor der Batterie).

2. Die Mutter von einem der Fahrgestellmassebolzen entfernen.

3. Die korrekte Kabelöse (13 oder 14) aus dem Satz auswählen, die auf den Massebolzen passt.

4. Das schwarze Kabel auf dem Kabelbaum so abschneiden, dass es leicht bis zum Masseanschluss reicht. Die Kabelöse am Ende des Kabels gemäß den Anweisungen für die Packard-Quetschverbinderzange im Anhang des Werkstatthandbuchs anquetschen.

5. Die Kabelöse am Masseanschluss befestigen. Mit dem im Werkstatthandbuch angegebenen Drehmomentwert anziehen.

6. Weiter mit **ALLE Modelle** in diesem Abschnitt.

V-Rod-Modelle bis 2006

1. Siehe Abbildung 5. Die Schraube (1, unter dem Sitz) ausbauen, mit der der Zündschalter (2) an der rechten Seite des Rahmens befestigt ist.

2. Den Lack von der Oberseite des Rahmens an der Stelle entfernen, von der die Schraube entfernt wurde, um einen guten Massekontakt sicherzustellen.

3. Die korrekte Kabelöse (13 oder 14) aus dem Satz auswählen, die auf die Zündschalterschraube passt.

4. Das schwarze Kabel auf dem Kabelbaum so abschneiden, dass es leicht bis zum Masseanschluss reicht. Die Kabelöse am Ende des Kabels gemäß den Anweisungen für die Packard-Quetschverbinderzange im Anhang des Werkstatthandbuchs anquetschen.

5. Die schwarze Kabelöse auf das Gewinde der Zündschalterschraube aufsetzen. Die Schraube zum Zündschalter einbauen. Anziehen auf 6–10 N·m (53–88 in-lbs).

6. Weiter mit **ALLE Modelle** in diesem Abschnitt.

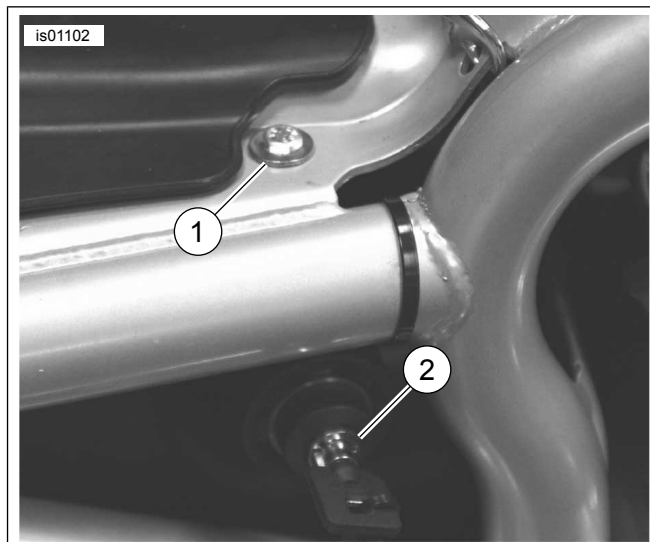

1. Schraube
2. Zündschalter

Abbildung 5. Masseanschluss (V-Rod-Modelle bis 2006)

Für V-Rod-Modelle ab 2007

Das **schwarze** Kabel des Zumo-Kabelbaums wird direkt an den Batterieminuspol angeschlossen.

1. Die korrekte Kabelöse (13 oder 14) aus dem Satz auswählen, die zu dem Minuspol-Befestigungsteil an der Batterie passt.
2. Das schwarze Kabel des Zumo-Kabelbaums so zuschneiden, dass der Batterieminuspol leicht erreichbar ist. Die Kabelöse am Ende des schwarzen Kabels gemäß den Anweisungen für die Packard-Quetschverbinderzange im Anhang des Werkstatthandbuchs anquetschen.
3. Die Kabelöse des schwarzen Kabels am Minuspol der Batterie befestigen. Das Befestigungsteil der Kabelöse anziehen auf 7–10 N·m (60–96 in-lbs).

ALLE Modelle

Sicherstellen, dass das schwarze Kabel ausreichend Spiel hat, damit der Lenkeinschlag nicht eingeschränkt wird.

Weiter mit Abschnitt **ANSCHLIESSEN DES ROTEN ZULEITUNGSKABELS** für das jeweilige Modell.

ANSCHLIESSEN DES ROTEN ZULEITUNGSKABELS AN DIE GESCHALTETE STROMQUELLE

Die Stromlaufpläne aus dem Werkstatthandbuch für das jeweilige Modell und Modelljahr heranziehen, um eine Stromquelle aufzusuchen, die durch den Zündschalter geführt wird.

Dyna-Modelle bis 2003

Die **geschaltete** Zumo-Stromquelle ist ein orange/weißes Stromkabel (O/W) des Hauptkabelbaums in der rechten Elektrik-Seitenabdeckung.

1. Die Elektriktafel-Seitenabdeckung auf der linken Motorradseite in der Nähe der Batterie entfernen.
2. Siehe Abbildung 1. Einen Bereich der Hauptkabelbaumhülle innerhalb der Seitenabdeckung an einer zugänglichen Stelle behutsam aufschlitzen. Ein orange/weißes Stromkabel des Hauptkabelbaums durchschneiden.
3. Die Überlänge des roten Stromkabels **des Zumo-Kabelbaums** so zuschneiden, dass die geschnittenen orange/weißen Kabel in der Seitenabdeckung leicht erreichbar sind. Den Inline-Sicherungshalter NICHT abschneiden.
4. Siehe Abbildung 16. Den blauen, versiegelten Stoßverbinder (17) aus dem Satz nehmen. Siehe Abbildung 6. „2-in-1“-Spleißanordnung. Das Stromkabel des Zumo-Kabelbaums gemäß den Anweisungen im Anhang des Werkstatthandbuchs mit den orange/weißen Kabeln des Hauptkabelbaums verspleißen.
5. Weiter mit **ALLE Modelle** in diesem Abschnitt.



Abbildung 6. Spleißanordnungen

Dyna-Modelle von 2004 bis 2011

Die **geschaltete** Zumo-Stromquelle ist eine nicht belegte Sicherung in der Sicherungstafel. Siehe Abschnitt **SICHERUNGEN** im Werkstatthandbuch sowie die entsprechenden Stromlaufpläne im Anhang des Werkstatthandbuchs.

1. Die Elektriktafel-Seitenabdeckung auf der linken Motorradseite in der Nähe der Batterie entfernen. Beide Seiten festhalten und nach außen ziehen.
2. Die Elektriktafel gemäß den Anweisungen im Werkstatthandbuch aus dem Fahrzeug ausbauen.
3. Siehe Abbildung 16. Das orange/weiße Sicherungsblock-Adapterkabel (15) aus dem Satz bereitlegen. Den Kontakt an beiden Enden notieren (Siehe Abbildung 7.). Nur der Kontakt mit den Federzungen passt in diesen Sicherungsblock. Den nicht benötigten Kontakt sorgfältig abtrennen und entsorgen.
4. Siehe Abbildung 8. Den als „OPEN“ (nicht belegt) ausgewiesenen Sicherungshohlraum (1) an der Sicherungsblockabdeckung im rechten Sicherungsblock ausfindig machen. Den Kontakt des orange/weißen Adapterkabels bis zum Anschlag einführen. Auf einen benachbarten, im Werk eingebauten Kontakt Bezug nehmen, um zu prüfen, ob der Kontakt richtig ausgerichtet und tief genug eingesetzt ist.
5. Überlänge des roten Stromkabels **des Zumo-Kabelbaums** so zuschneiden, dass das Adapterkabel leicht erreichbar ist. Den Inline-Sicherungshalter NICHT abschneiden.
6. Siehe Abbildung 16. Den blauen, versiegelten Stoßverbinder (17) aus dem Satz nehmen. Siehe Siehe Abbildung 6. „2-in-1“-Spleißanordnung. Das Stromkabel des Zumo-Kabelbaums gemäß den Anweisungen im Anhang des Werkstatthandbuchs mit dem Adapterkabel verspleißen.
7. Die 2-A-Sicherung (18) aus dem Satz in den als „OPEN“ ausgewiesenen Sicherungshohlraum einsetzen, um den Stromkreis zu schließen.

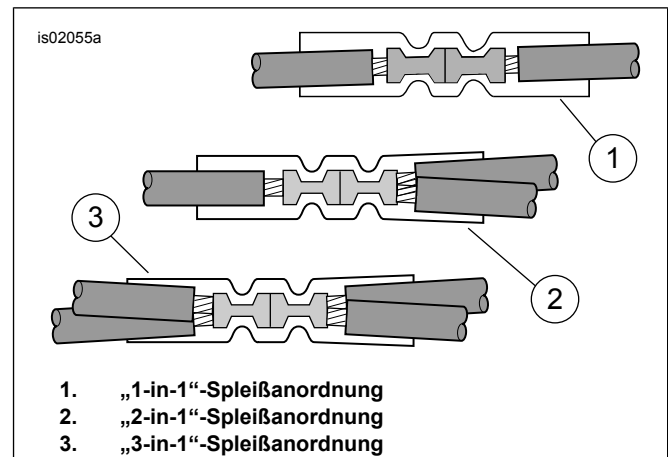
- Die Elektriktafel gemäß den Anweisungen im Werkstatthandbuch einbauen. Die Elektriktafelabdeckung anbringen. Die Stifte auf die Gummibuchsen in der Elektriktafel ausrichten. Die Tafel fest in ihre Position drücken.
- Weiter mit **ALLE Modelle** in diesem Abschnitt.



Abbildung 7. Sicherungsblock-Adapterkabel (Dyna- und Softtail-Modelle)



Abbildung 8. Sicherungsblockhohlraum „OPEN“ (Dyna-Modelle ab 2004)

Softtail-Modelle bis 2003

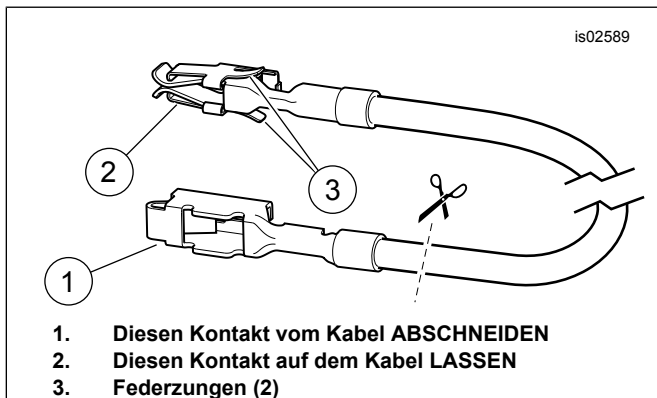
Die **geschaltete** Zumo-Stromquelle ist das orange/weiße Kabel (O/W) im Schlussleuchten-Kabelbaum unter dem Sitz.

- Siehe Abbildung 2. Einen Bereich der Schlussleuchten-Kabelbaumhülle (1) an einer zugänglichen Stelle unter dem Sitz vorsichtig aufschlitzen. Das orange/weiße Kabel durchschneiden.
- Überlänge des roten Stromkabels **des Zumo-Kabelbaums** so zuschneiden, dass die geschnittenen orange/weißen Kabel unter dem Sitz leicht erreichbar sind. Den Inline-Sicherungshalter **NICHT** abschneiden.
- Siehe Abbildung 16. Den blauen, versiegelten Stoßverbinder (17) aus dem Satz nehmen. Siehe Abbildung 6. „1-in-1“-Spleißanordnung. Das Stromkabel des Zumo-Kabelbaums gemäß den Anweisungen im Anhang des Werkstatthandbuchs mit den zugeschnittenen orange/weißen Kabeln verspleißen.
- Weiter mit **ALLE Modelle** in diesem Abschnitt.

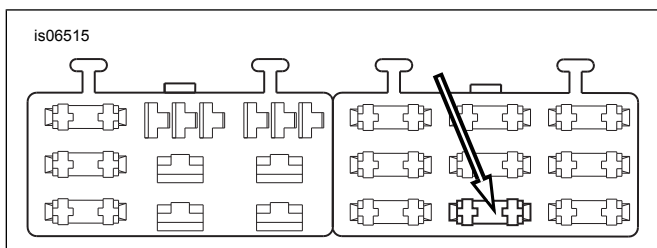
Softtail-Modelle von 2004 bis 2010

Die **geschaltete** Zumo-Stromquelle ist eine nicht belegte Sicherung in der Sicherungstafel. Siehe Abschnitt SICHERUNGEN im Werkstatthandbuch sowie die

entsprechenden Stromlaufpläne im Anhang des Werkstatthandbuchs.

- Die Sicherungsblockabdeckung entfernen. Die 2 Sechskantschrauben ausbauen, mit denen die Sicherungsblockhalterung befestigt ist. Die Halterung und die Sicherungsblock-Baugruppe vom Fahrzeugrahmen wegziehen.
- Auf die Zunge, die den linken Sicherungsblock hält, drücken. Den Block aus den Befestigungsschlitzen ziehen.
- Siehe Abbildung 16. Das orange/weiße Sicherungsblock-Adapterkabel (15) aus dem Satz bereitlegen. Den Kontakt an beiden Enden notieren (siehe Abbildung 7). Nur der Kontakt mit den Federungen passt in diesen Sicherungsblock. Den nicht benötigten Kontakt sorgfältig abtrennen und entsorgen.
- Siehe Abbildung 9. Den als „P&A IGN“ ausgewiesenen Sicherungshohlraum (1) an der Sicherungsblockabdeckung im rechten Sicherungsblock ausfindig machen. Den Kontakt des orange/weißen Adapterkabels bis zum Anschlag einführen. Auf einen benachbarten, im Werk eingebauten Kontakt Bezug nehmen, um zu prüfen, ob der Kontakt richtig ausgerichtet und tief genug eingesetzt ist.
- Überlänge des roten Stromkabels **des Zumo-Kabelbaums** so zuschneiden, dass das Adapterkabel leicht erreichbar ist. Den Inline-Sicherungshalter **NICHT** abschneiden.
- Siehe Abbildung 16. Den blauen, versiegelten Stoßverbinder (17) aus dem Satz nehmen. Siehe Abbildung 6. „1-in-1“-Spleißanordnung. Das Stromkabel des Zumo-Kabelbaums gemäß den Anweisungen im Anhang des Werkstatthandbuchs mit dem Adapterkabel verspleißen.
- Siehe Abbildung 16. Die 2-A-Sicherung (18) aus dem Satz in den Sicherungshohlraum „P&A IGN“ einsetzen, um den Stromkreis zu schließen.
- Den Sicherungsblock in die Befestigungsschlitze der Sicherungsblockhalterung schieben, bis dieser fest einschnappt. Die Halterungs- und Sicherungsblock-Baugruppe in die Einbaustellung bringen und mit die 2 zuvor entfernten Sechskantschrauben befestigen. Sicher anziehen.
- Weiter mit **ALLE Modelle** in diesem Abschnitt.



Abbildung 9. Sicherungsblockhohlraum „P&A IGN“ (Softtail-Modelle 2004 bis 2010)

Sportster-Modelle

Die **geschaltete** Zumo-Stromquelle ist ein orange/weißes Stromkabel des Hauptkabelbaums in der rechten Elektrik-Seitenabdeckung oder unter dem Sitz.

1. Siehe Abbildung 10. Einen Bereich der Hauptkabelbaumhülle innerhalb der Elektrizität-Seitenabdeckung oder unter dem Sitz an einer zugänglichen Stelle behutsam aufschlitzen. Ein orange/weißes Stromkabel des Hauptkabelbaums durchschneiden.

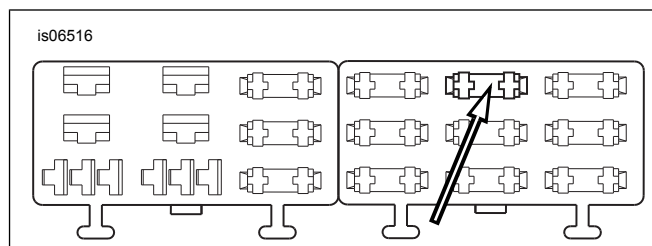

1. Linke Abdeckung mit Überlastschalter, silberner Kontakt (rotes Kabel)
2. Original-Kabelbaum (orange/weißes Kabel)

Abbildung 10. Stromanschlüsse (XL-Modelle)

2. Überlänge des roten Stromkabels **des Zumo-Kabelbaums** so zuschneiden, dass die zugeschnittenen orange/weißen Kabel in der Seitenabdeckung oder unter dem Sitz leicht erreichbar sind. Den Inline-Sicherungshalter NICHT abschneiden.
3. Siehe Abbildung 16. Den blauen, versiegelten Stoßverbinder (17) aus dem Satz nehmen. Siehe Abbildung 6, „2-in-1“-Spleißanordnung. Das Stromkabel des Zumo-Kabelbaums gemäß den Anweisungen im Anhang des Werkstatthandbuchs mit den orange/weißen Kabeln des Hauptkabelbaums verspleißen.
4. Weiter mit **ALLE Modelle** in diesem Abschnitt.

Touring-Modelle bis 2003

Die **geschaltete** Zumo-Stromquelle ist ein orange/weißes Stromkabel (O/W) des Hauptkabelbaums in der rechten Seitenabdeckung, nahe der Oberseite.

1. Siehe Abbildung 11. Einen Bereich der Hauptkabelbaumhülle innerhalb der Seitenabdeckung an einer zugänglichen Stelle behutsam aufschlitzen. Ein orange/weißes Stromkabel des Hauptkabelbaums durchschneiden.

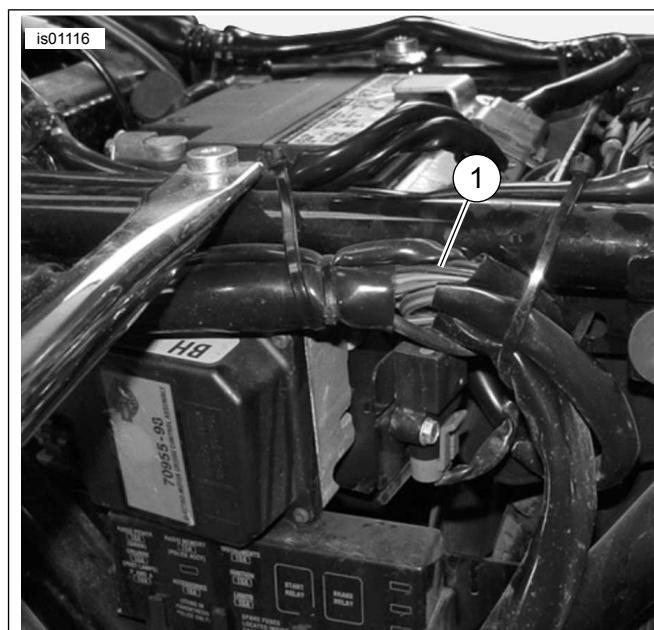

1. Sicherungskasten-Kabelbaum (orange/weißes Kabel)

Abbildung 11. Sicherungskasten-Kabelbaum hinter linker Seitenabdeckung, Touring-Modelle bis 2003 (FLHTCUI abgebildet)

2. Die Überlänge des roten Stromkabels **des Zumo-Kabelbaums** so zuschneiden, dass die geschnittenen orange/weißen Kabel in der Seitenabdeckung leicht erreichbar sind. Den Inline-Sicherungshalter NICHT abschneiden.
3. Siehe Abbildung 16. Den blauen, versiegelten Stoßverbinder (17) aus dem Satz nehmen. Siehe Abbildung 6, „2-in-1“-Spleißanordnung. Das Stromkabel des Zumo-Kabelbaums gemäß den Anweisungen im Anhang des Werkstatthandbuchs mit den orange/weißen Kabeln des Hauptkabelbaums verspleißen.
4. Weiter mit **ALLE Modelle** in diesem Abschnitt.

Touring-Modelle von 2004 bis 2007

Die **geschaltete** Zumo-Stromquelle ist eine nicht belegte Sicherung in der Sicherungstafel. Siehe Abschnitt **SICHERUNGEN** im Werkstatthandbuch sowie die entsprechenden Stromlaufpläne im Anhang des Werkstatthandbuchs.

1.
 - a. **Für Modelle von 2004–2006:** Die linke Seitenabdeckung gemäß den Anweisungen im Werkstatthandbuch entfernen, um Zugang zum Sicherungskasten zu erlangen.
 - b. **Für Modelle von 2007:** Die rechte Seitenabdeckung gemäß den Anweisungen im Werkstatthandbuch entfernen, um Zugang zum Sicherungskasten zu erlangen.
 - c. **Für Modelle von 2004–2007:** Hauptsicherungshalter, Sicherungsblock und Staubschutz gemäß den Anweisungen im Werkstatthandbuch vom Fahrzeug ausbauen.

2. Das orange/weiße Sicherungsblock-Adapterkabel (15) aus dem Satz bereitlegen.

a. **Für Modelle von 2004 bis 2006:** Siehe Abbildung 12. (obere Abbildung). Den Kontakt an beiden Enden notieren. Nur der Kontakt OHNE die Federzungen passt in den Sicherungshohlraum. Den Kontakt MIT Federzungen sorgfältig vom Kabel abschneiden und entsorgen.

b. **Für 2007-Modelle:** Siehe Abbildung 12. (untere Abbildung). Den Kontakt an beiden Enden notieren. Nur der Kontakt MIT den Federzungen passt in den Sicherungshohlraum. Den Kontakt OHNE Federzungen sorgfältig vom Kabel abschneiden und entsorgen.

3. **Modelle von 2004 bis 2007:** Siehe Abbildung 13. Den Sicherungshohlraum mit der Bezeichnung „P&A IGN“ „2A MAX“ (1) ausfindig machen. Die drei gegenwärtig eingebauten Sicherungen (2) aus dieser Reihe entfernen und deren Einbauort notieren.

4. Die orange Sekundärverriegelung aus Kunststoff behutsam aus dem Sicherungsblock herausnehmen. Den Kontakt des orange/weißen Adapterkabels bis zum Anschlag einführen. Auf einen benachbarten, im Werk eingebauten Kontakt Bezug nehmen, um zu prüfen, ob der Kontakt richtig ausgerichtet und tief genug eingesetzt ist. Die Sekundärverriegelung einsetzen.

5. Die drei in Schritt 3 ausgebauten Sicherungen einsetzen.

6. Siehe Abbildung 16. Die Überlänge des orange/weißen Kabels vom Zumo-Kabelbaumkabel abschneiden. Dieses Kabel mit dem blauen, versiegelten Stoßverbinder (17) aus dem Satz mit dem in Schritt 4 eingebauten Adapterkabel verspleißen.

7. Die 2-A-Sicherung (18) aus dem Satz im Sicherungshohlraum „P&A IGN“, „2A MAX“ einsetzen, um den Schaltkreis zu schließen.

8. Weiter mit **ALLE Modelle** in diesem Abschnitt.



Abbildung 12. Sicherungsblock-Adapterkabel (FL Touring)



Abbildung 13. Sicherungshohlraum „P&A IGN“ (Touring-Modelle von 2004–2007)

Touring-Modelle von 2008 bis 2013

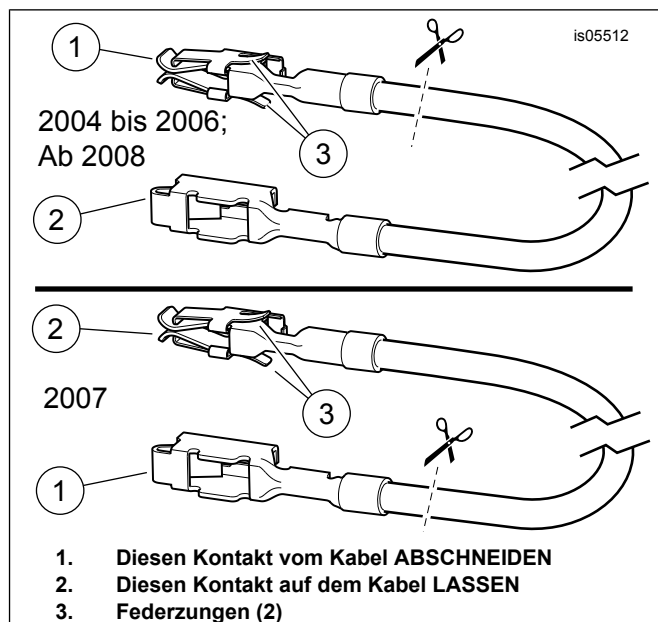
Die **geschaltete** Zumo-Stromquelle ist eine nicht belegte Sicherung in der Sicherungstafel. Siehe Abschnitt SICHERUNGEN im Werkstatthandbuch sowie die entsprechenden Stromlaufpläne im Anhang des Werkstatthandbuchs.

1. Die linke Seitenabdeckung gemäß den Anweisungen im Werkstatthandbuch entfernen, um Zugang zum Sicherungskasten zu erlangen. Die linke Elektriztafel aus dem Fahrzeug ausbauen. Die Sicherungsblöcke von der Rückseite der Elektriztafel gemäß den Anweisungen im Werkstatthandbuch ausbauen.

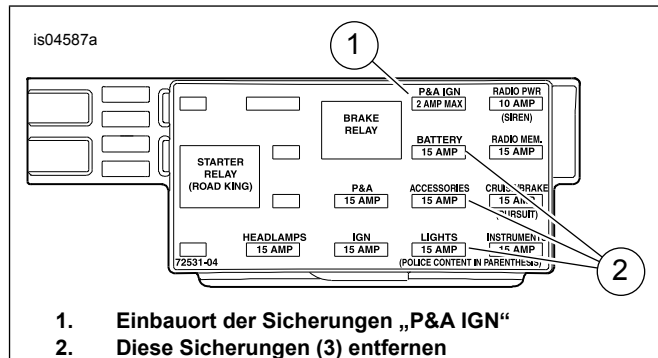
2. Das orange/weiße Sicherungsblock-Adapterkabel (15) aus dem Satz bereitlegen.

a. Siehe Abbildung 12. (Obere Abbildung). Den Kontakt an beiden Enden notieren. Nur der Kontakt MIT den Federzungen passt in den Sicherungshohlraum. Den Kontakt OHNE Federzungen sorgfältig vom Kabel abschneiden und entsorgen.

3. Siehe Abbildung 14. Sicherungshohlraum 1A-1B (markiert mit „P&A IGN“, „2A MAX“ auf dem Deckel) am unteren Sicherungsblock (1) suchen. Das Bremsrelais (2) und die Sicherung (3, falls vorhanden) ausfindig machen, die gegenwärtig in Spalte A-B eingebaut sind, und deren Lage notieren.
4. Die orange Sekundärverriegelung aus Kunststoff behutsam aus Spalte A-B herausnehmen. Den Kontakt des orange/weißen Adapterkabels bis zum Anschlag in den leeren Hohlraum einführen. Auf einen benachbarten, im Werk eingebauten Kontakt Bezug nehmen, um zu prüfen, ob der Kontakt richtig ausgerichtet und tief genug eingesetzt ist. Die Sekundärverriegelung einsetzen.
5. Das Relais (und die Sicherung, falls vorhanden) einbauen, das in Schritt 3 ausgebaut wurde.
6. Siehe Abbildung 16. Die Überlänge des orange/weißen Kabels vom Zumo-Kabelbaumkabel abschneiden. Dieses Kabel mit dem blauen, versiegelten Stoßverbinder (17) aus dem Satz mit dem in Schritt 4 eingebauten Adapterkabel verspleißen.
7. Die 2-A-Sicherung (18) aus dem Satz in den Sicherungshohlraum 1A-1B (Siehe Abbildung 14. Abbildung 4) einsetzen, um den Stromkreis zu schließen.
8. Weiter mit **ALLE Modelle** in diesem Abschnitt.



Abbildung 14. Sicherungshohlraum „P&A IGN“ (Touring-Modelle von 2008-2013)

Touring-Modelle von 2014–2016

HINWEIS

Die Steckverbinder sind im Werkstatthandbuch durch eine Nummer und einen Buchstaben in eckigen Klammern gekennzeichnet.

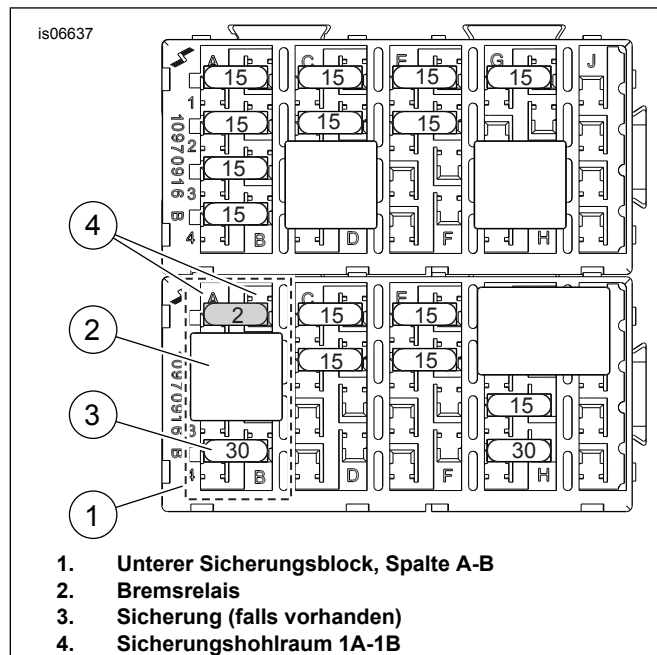
1. Den Steckverbinder [4A] finden, einen grauen, **achtpoligen** Molex-Anschlussstecker unter der linken Seitenabdeckung in der Elektriktafel, direkt über dem Steckverbinder des Digital Technician [91A] (ein grauer, **achtpoliger** Deutsch-Anschlussstecker mit Gummikappe).
2. **Falls der Elektrikanschluss-Kabelbaum (Teile-Nr. 69200722, separat erhältlich) eingebaut wird:** Den Kabelbaum gemäß Anleitungen in **diesem** Satz verlegen, jedoch **NOCH NICHT** in den Steckverbinder [4A] einstecken. **Falls der Elektrikanschluss-Kabelbaum bereits installiert ist:** Den Kabelbaum vom Steckverbinder abklemmen [4A].

HINWEIS

Die Kabel des Zumo-Stromversorgungskabelbaums sind an zwei der versiegelten Kappenenden des Elektrikanschluss-Kabelbaums angeschlossen. Die versiegelte Kappe **NICHT** vom **ROT/BLAUEN** Kabel **ENTFERNEN**.

- **Falls die Nebenverbraucher-Kabel bei einer früheren Zubehörmontage bereits mit dem Elektrikanschluss-Kabelbaum verspleißt wurden, die Verspleißungen abschneiden.** Siehe **KABELBAUMVERBINDUNG – ALLGEMEIN** weiter oben in diesen Anweisungen. Das Spleißverfahren ist im Anhang des Werkstatthandbuchs beschrieben.
- **Es können bis zu drei Zubehörteile in den Elektrikanschluss-Kabelbaum verspleißt werden. Für mehrfache Spleißanordnungen Siehe Abbildung 6.**

3. Sicherstellen, dass der Kabelbaum vom Steckverbinder [4A] getrennt wurde.
 - a. Die Kappe vom schwarzen Kabel abschneiden, abisolieren, anquetschen und mit dem **SCHWARZEN** Kabel des Kabelbaums aus **diesem** Satz versiegeln.
 - b. Die Kappe vom violett/blauen Kabel abschneiden, abisolieren, anquetschen und mit dem orange/weißen Kabel des Kabelbaums aus **diesem** Satz versiegeln.
 - c. Die versiegelte Kappe **NICHT** vom **ROT/BLAUEN** Kabel **ENTFERNEN**.
4. Den Kabelbaum an Steckverbinder [4A] anschließen. Weiter mit **ALLE Modelle** in diesem Abschnitt.

Touring-Modelle ab 2017

HINWEIS

Die Steckverbinder sind im Werkstatthandbuch durch eine Nummer und einen Buchstaben in eckigen Klammern gekennzeichnet.

1. Den Steckverbinder [325B] finden, einen grauen **dreipoligen** Molex-Anschlussstecker unter der rechten Seitenabdeckung in der Elektriktafel.
2. **Falls der Elektrikanschluss-Kabelbaum (Teile-Nr. 69201599, separat erhältlich) eingebaut wird:** Den Kabelbaum gemäß Anleitungen in **diesem** Satz verlegen, jedoch **NOCH NICHT** in den Steckverbinder [325B] einstecken. **Falls der Elektrikanschluss-Kabelbaum bereits installiert ist:** Den Kabelbaum vom Steckverbinder abklemmen [325B].

HINWEIS

Die Kabel des Zumo-Stromversorgungskabelbaums sind an zwei der versiegelten Kappenenden des Elektrikanschluss-Kabelbaums angeschlossen. Die versiegelte Kappe NICHT vom **ROT/BLAUEN** Kabel ENTFERNEN.

- Falls die Nebenverbraucherkabel bei einer früheren Zubehörmontage bereits mit dem Elektrikanschluss-Kabelbaum verspleißt wurden, die Verspleißungen abschneiden. Siehe **KABELBAUMVERBINDUNG – ALLGEMEIN** weiter oben in diesen Anweisungen. Das Spleißverfahren ist im Anhang des Werkstatthandbuchs beschrieben.
- Es können bis zu drei Zubehörteile in den Elektrikanschluss-Kabelbaum verspleißt werden. Für mehrfache Spleißanordnungen Siehe Abbildung 6.

3. Sicherstellen, dass der Kabelbaum vom Steckverbinder [325B] getrennt wurde.
 - a. Die Kappe vom schwarzen Kabel abschneiden, abisolieren, anquetschen und mit dem SCHWARZEN Kabel des Kabelbaums aus **diesem** Satz versiegeln.
 - b. Die Kappe vom violett/blauen Kabel abschneiden, abisolieren, anquetschen und mit dem orange/weißen Kabel des Kabelbaums aus **diesem** Satz versiegeln.
 - c. Die versiegelte Kappe NICHT vom **ROT/BLAUEN** Kabel ENTFERNEN.
4. Den Kabelbaum an Steckverbinder [325B] anschließen. Weiter mit **ALLE Modelle** in diesem Abschnitt.

V-Rod-Modelle

Die **geschaltete** Zumo-Stromquelle ist ein vom Sicherungsblock ausgehendes orange/weißes Stromkabel (O/W) des Hauptkabelbaums.

1. Siehe Abbildung 15. Einen Bereich der Hauptkabelbaumhülle in der Nähe des Sicherungsblocks (2) an einer zugänglichen Stelle behutsam aufschlitzen. Den orange/weißen Draht des Hauptkabelbaums durchschneiden, der zum Sicherungshohlraum (1) führt und folgende Markierung trägt:
 - a. ACCESSORIES (Nebenverbraucher) an Modellen von 2002 bis 2006
 - b. P&A IGNITION (Zündung) an Modellen ab 2007
2. Überlänge des roten Stromkabels **des Zumo-Kabelbaums** so zuschneiden, dass die zugeschnittenen orange/weißen Kabel am Sicherungsblock leicht erreichbar sind. Den Inline-Sicherungshalter NICHT abschneiden.
3. Siehe Abbildung 16. Den blauen, versiegelten Stoßverbinder (17) aus dem Satz nehmen. Siehe Abbildung 6. „2-in-1“-Spleißanordnung. Das Stromkabel des Zumo-Kabelbaums gemäß den Anweisungen im Anhang des Werkstatthandbuchs mit den orange/weißen Kabeln des Hauptkabelbaums verspleißen.

4. Die 2-A-Sicherung (18) aus dem Satz in den Sicherungshohlraum einsetzen, um den Stromkreis zu schließen.



Abbildung 15. Einbauorte der Nebenverbraucher Sicherungen (V-Rod-Modelle)

ALLE Modelle

Sicherstellen, dass das rote Kabel ausreichend Spiel hat, damit der Lenkeinschlag nicht eingeschränkt wird.

Weiter mit dem nächsten Abschnitt.

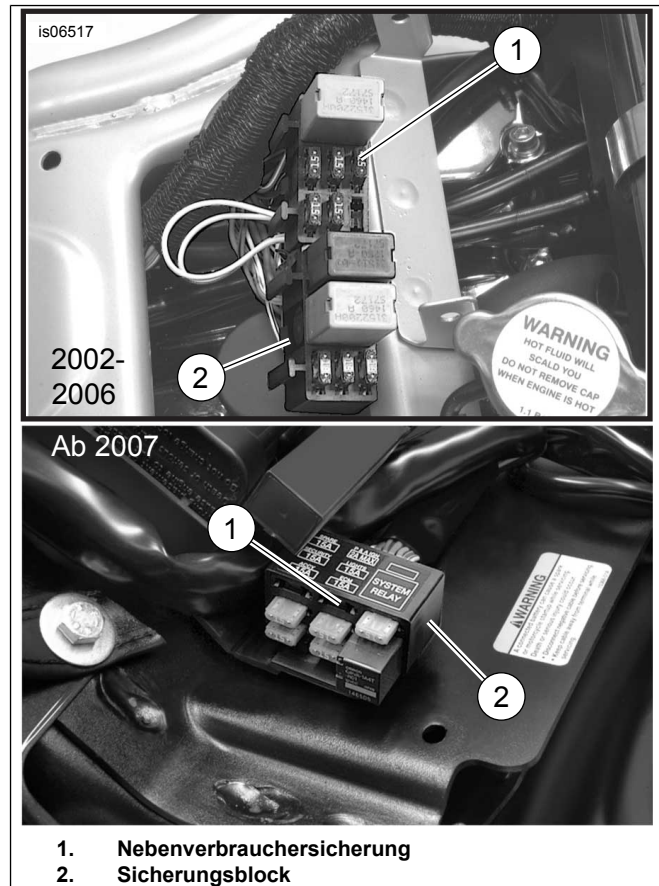
ABSCHLUSS

HINWEIS

Die folgenden Arbeitsschritte dürfen **ERST DANN** durchgeführt werden, wenn das Zumo und alle zugehörigen Kabel gemäß den Verfahren in dieser Einbauanleitung für das vorliegende Motorradmodell eingebaut wurden.

1. Die Road Tech Zumo GPS-Einheit entsprechend den Anweisungen im GPS-Satz in die Halterbefestigung einbauen.

HINWEIS

Sicherstellen, dass der Zündschalter auf **OFF (Aus)** geschaltet ist, **bevor** die Hauptsicherung eingesetzt oder die Batteriekabel angeschlossen werden.

▲ WARNUNG

Die Batterie anschließen, das Batteriepluskabel (+) zuerst. Kommt das Pluskabel (+) bei angeschlossenem Minuskabel (-) versehentlich in Kontakt mit Masse, können die daraus resultierenden Funken eine Explosion der Batterie verursachen, die zu schweren oder tödlichen Verletzungen führen kann. (00068a)

2. **Nur Touring-Modelle bis 2003:** Das Werkstatthandbuch zum Anschluss der Batteriekabel (Pluskabel zuerst) befolgen. Eine dünne Schicht Vaseline oder ein anderes Korrosionsschutzmittel auf die Batteriepole auftragen. **ALLE anderen Modelle: Modelle mit Hauptsicherung:** Die Hauptsicherung gemäß dem Werkstatthandbuch einsetzen. **Modelle mit einem Hauptüberlastschalter (AUSSER Sportster):** Zum Anschließen des Batterie-minuskabels im Werkstatthandbuch nachschlagen. Eine dünne Schicht Vaseline oder ein anderes Korrosionsschutzmittel auf die Batteriepole auftragen. **Sportster-Modelle mit Hauptüberlastschalter:** Im Werkstatthandbuch nachschlagen, um das Batterie-minuskabel am Kurbelgehäuse zu befestigen.

3. **Nur für V-Rod-Modelle:** Die Aluminium-Luftfiltergehäuseabdeckung gemäß den Anweisungen im Werkstatthandbuch einbauen. **ALLE ANDEREN Modelle:** Den Kraftstofftank nach den Anweisungen im Werkstatthandbuch einbauen.
4. Die Lenkerabdeckung, Riserabdeckung oder Außenverkleidung (sofern vorhanden) gemäß den Anweisungen im Werkstatthandbuch einbauen.
5. Den Zündschalter auf ON (Ein) schalten, den Motor jedoch nicht anlassen. Die Road Tech Zumo-Einheit auf ordnungsgemäßen Betrieb überprüfen.
6. Siehe Werkstatthandbuch. Den Sitz einbauen. Nach dem Einbau den Sitz nach oben ziehen, um sicherzustellen, dass er fest sitzt.

ERSATZTEILE



Abbildung 16. Ersatzteile, Road Tech Zumo 660 und Zumo 665 GPS-Lenkerbefestigungssatz

Tabelle 1. Ersatzteile

Teil	Beschreibung (Menge)	Teilenummer
1	Halterung, Road Tech Zumo 660/665 (verchromt)	76000189A
	Halterung, Road Tech Zumo 660/665 (schwarz)	Nicht einzeln erhältlich
2	Schraube, Halbrundkopf, 1/4-20 x 28,6 mm (1 1/8 in) lang (2) (Chrom)	4293
	Schraube, Halbrundkopf, 1/4-20 x 28,6 mm (1 1/8 in) lang (2) (Schwarz)	4132
3	Befestigungskugel	Nicht einzeln erhältlich
4	Kugelschelle, untere	Nicht einzeln erhältlich
5	Kugelschelle, obere	Nicht einzeln erhältlich
6	Schraube, Innensechskantsenkopf, 10-24 x 25 mm (1 in) lang (3)	Nicht einzeln erhältlich
7	Befestigungsplatte, Zumo 660/665 GPS	Nicht einzeln erhältlich
8	Halbrundkopfschraube, M4 (4)	Nicht einzeln erhältlich
9	Kopfhörersatz (mit Teilen 10 und 11)	91771-04
10	• Kopfhörer	Nicht einzeln erhältlich
11	• Verlängerungskabel	Nicht einzeln erhältlich

Tabelle 1. Ersatzteile

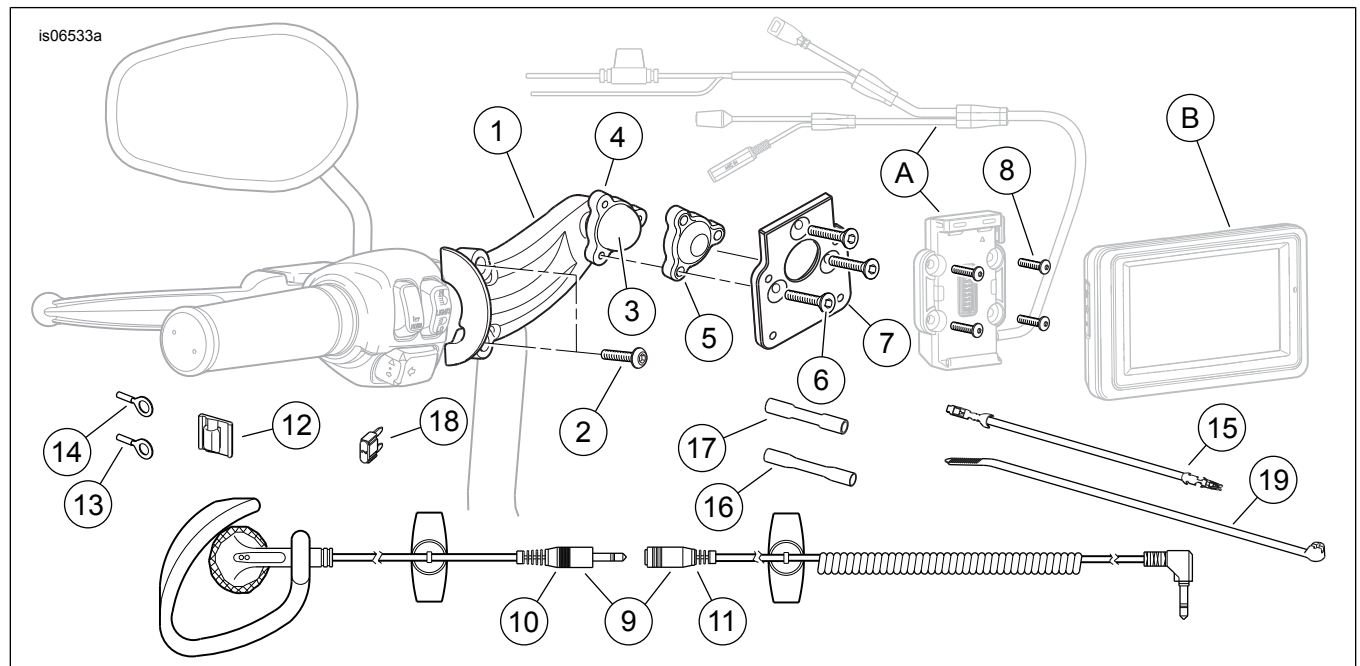
Teil	Beschreibung (Menge)	Teilenummer
12	Clip, Klebstoffrückseite (3)	10271
13	Kabelöse, Nr. 18–22 AWG (1/4-in-Bolzen)	9858
14	Kabelöse, Nr. 18–22 AWG (5/16-in-Bolzen)	9859
15	Sicherungsblock-Adapterkabel, orange/weiß	70329-04
16	Versiegelter Stoßverbinder, Nr. 18–20 AWG (rot)	70585-93
17	Versiegelter Stoßverbinder, Nr. 14–16 AWG (blau)	70586-93
18	Flachsicherung, 2 A (2)	54305-98
19	Kabelbinder (10)	10006
Im Text erwähnte, jedoch nicht im Satz (Zumo 660/665 abgebildet) enthaltene Teile:		
A	Haltebefestigung, Zumo 660/665 GPS	
B	Zumo 660/665 GPS-Einheit	