



ISTRUZIONI

J05151

2010-05-11



KIT DI MONTAGGIO DEL SISTEMA DI POSIZIONAMENTO GLOBALE (GPS) ROAD TECH ZUMO SUL MANUBRIO CROMATO

GENERALE

Numeri kit

76000022

Modelli

Questo kit è necessario quando si utilizza un'unità GPS Road Tech™ Zumo 660® o Zumo 665 su modelli specifici di motociclette.

Per informazioni sugli abbinamenti dei modelli, vedere il catalogo di vendita al dettaglio parti e accessori o la sezione Parts and Accessories (Parti e accessori) del sito Web www.harley-davidson.com (solo in inglese).

Questo kit **NON È** compatibile con:

- Kit scatole degli interruttori degli accessori ausiliari (lato sinistro) (N. codice 70213-02C o 70248-02B).
- Orologio montato con morsetto della staffa della leva (codice n. 75041-03 o 75042-03) OPPURE termometro (codice n. 75102-04 o 75104-04), quando viene montato sulla staffa della **leva della frizione**.
- Kit ricevitore radio satellitare Road Tech™ XM (No codice 76390-05A).

NOTA

La radio satellitare XM è disponibile negli Stati Uniti continentali. Non è disponibile in Alaska o nelle Hawaii. L'abbonamento necessario alla radio satellitare XM è disponibile con un ulteriore costo.

Parti supplementari necessarie

È necessario un kit GPS Road Tech Zumo 660 (No codice 92115-09) oppure un kit GPS Road Tech Zumo 665 (No codice 76000014). Questi prodotti sono disponibili presso i concessionari Harley-Davidson.

I modelli **XL (Sportster) 2004 e anni successivi** necessitano dell'acquisto separato di un kit di manutenzione di viti del morsetto dei comandi manuali (n. codice 42320-04A) per fissare la staffa di montaggio del GPS al morsetto della leva della frizione.

I modelli **Softail 2011 e anni successivi** richiedono l'acquisto separato di un cablaggio di collegamento (n. codice parte H-D 72673-11).

Attrezzi e materiali richiesti

Per la corretta installazione di questo kit, sono richiesti UltraTorch UT-100 (HD-39969), pistola termica Robinair (HD-25070) con accessorio per la termoritrattazione (HD-41183) o altro dispositivo di riscaldamento radiante adatto.

L'installazione di questo kit richiederà anche l'uso di una pinza per il giuntaggio dei terminali, nonché di altre parti ed attrezzi. Un lubrificante per contatti elettrici (N. codice H-D 99861-02) o equivalente è necessario dopo aver scollegato il cavo della batteria. Questi prodotti sono disponibili presso i concessionari Harley-Davidson.

▲ AVVERTENZA

La sicurezza del pilota e del passeggero dipende dalla corretta installazione di questo kit. Attenersi alle procedure appropriate illustrate nel manuale di manutenzione. Se non si è in grado di eseguire la procedura o non si dispone degli attrezzi adeguati, rivolgersi a un concessionario Harley-Davidson per l'installazione. Un'installazione non corretta di questo kit può causare lesioni gravi o mortali. (00333b)

NOTA

Questo foglio di istruzioni fa riferimento alle informazioni riportate nel manuale di manutenzione. Per questa installazione è necessario disporre di un manuale di manutenzione del modello/dell'anno della motocicletta, disponibile presso un concessionario Harley-Davidson.

Sovraccarico elettrico

NOTA

Se si montano troppi accessori elettrici, si rischia di sovraccaricare l'impianto di carica del veicolo. Se gli accessori elettrici che funzionano contemporaneamente consumano più corrente elettrica di quanta possa generarne l'impianto di carica del veicolo, il consumo può scaricare la batteria e danneggiare l'impianto elettrico del veicolo. (00211d)

▲ AVVERTENZA

Quando si installano gli accessori elettrici, accertarsi di non superare l'ampereaggio nominale del fusibile o dell'interruttore automatico che protegge il circuito modificato. Se si supera l'ampereaggio massimo si possono causare guasti elettrici, con pericolo di lesioni gravi o mortali. (00310a)

Entrambi i Road Tech Zumo 660 e 665 assorbiranno dall'impianto elettrico altri **2,0 A** di corrente.

Parti di ricambio

Vedere Figura 16 e Tabella 1.

PREPARAZIONE

NOTA

Per i veicoli dotati di sirena del sistema di sicurezza:

- verificare che il portachiavi elettronico sia presente.
- Portare il commutatore di accensione a chiave su IGNITION (accensione).

Solo per modelli VRSC: rimuovere il coperchio in alluminio della scatola del filtro dell'aria secondo le istruzioni del manuale di manutenzione.

Vedere il manuale di manutenzione e seguire le istruzioni per la rimozione del fusibile principale.

Per i modelli con impianto EFI, TRANNE i modelli VRSC:

⚠ AVVERTENZA

Per evitare schizzi di combustibile, spurgare l'impianto dal combustibile ad alta pressione prima di scollegare la tubazione di alimentazione. La benzina è estremamente infiammabile e altamente esplosiva e l'inosservanza di misure di sicurezza adeguate può causare lesioni gravi o mortali. (00275a)

Seguire le istruzioni nel manuale di manutenzione per liberare la tubazione di mandata del combustibile dalla benzina ad alta pressione e rimuovere la tubazione.

Per i veicoli con fusibile principale:

⚠ AVVERTENZA

Per prevenire l'avviamento indesiderato del veicolo e conseguenti lesioni gravi o mortali, estrarre il fusibile principale prima di procedere. (00251b)

1. Vedere il manuale di manutenzione e seguire le istruzioni per la rimozione del fusibile principale. Rimuovere e conservare la sella e tutta la bulloneria di montaggio.

Per i veicoli con interruttore automatico generale:

⚠ AVVERTENZA

Per evitare l'avviamento fortuito del veicolo, che potrebbe causare lesioni gravi o mortali, scollegare il cavo negativo (-) della batteria prima di procedere. (00048a)

1. Vedere il manuale di manutenzione e seguire le istruzioni pertinenti alla rimozione della sella ed al distacco del cavo negativo (nero) della batteria dal terminale negativo (-) della batteria. Conservare tutta la bulloneria di montaggio della sella.

Per i modelli con carburatore:

⚠ AVVERTENZA

La benzina può uscire dalla tubazione di alimentazione del combustibile del carburatore quando questo è staccato dal raccordo del rubinetto del combustibile. La benzina è estremamente infiammabile e altamente esplosiva e l'inosservanza di misure di sicurezza adeguate può causare lesioni gravi o mortali. Asciugare immediatamente il combustibile versato e smaltire gli stracci rispettando le norme. (00256a)

2. girare il rubinetto del combustibile su CHIUSO. Rimuovere la tubazione di alimentazione dal rubinetto.

Per TUTTI i modelli TRANNE i modelli VRSC:

⚠ AVVERTENZA

Durante la manutenzione dell'impianto di alimentazione, non fumare né generare scintille o fiamme libere nelle vicinanze. La benzina è estremamente infiammabile e altamente esplosiva e l'inosservanza di misure di sicurezza adeguate può causare lesioni gravi o mortali. (00330a)

3. Per rimuovere la consolle della strumentazione (se in dotazione) dal serbatoio del combustibile, seguire le istruzioni riportate nel manuale di manutenzione.
4. Per le istruzioni relative alla rimozione del serbatoio del combustibile vedere nella sezione corretta (motori con carburatore o impianto EFI) del manuale di manutenzione.

INSTALLAZIONE STAFFA E PIASTRA DI MONTAGGIO

Per TUTTI i modelli:

NOTA

Non usare solventi a base chimica o cere direttamente sui componenti in plastica o gomma poiché possono comprometterne le prestazioni e l'aspetto.

1. Vedere Figura 16. Prendere dal kit la staffa di montaggio del GPS (1). **TUTTI i modelli TRANNE XL (Sportster) 2004 e successivi:** prendere anche due viti della lunghezza di 1/4-20 x 28,6 mm (1 1/8 in) (2) dal kit. **Modelli Sportster 2004 e successivi:** procurarsi anche un kit di manutenzione di viti del morsetto dei comandi manuali (n. codice 42320-04, acquistabile separatamente).
2. **TUTTI i modelli:** rimuovere ed eliminare morsetto e viti di montaggio del morsetto della leva della frizione (OE).
3. Inserire le viti **nuove** nella staffa di montaggio del GPS. Inserire la filettatura della vite attraverso i fori nella scatola della leva della frizione.
4. Regolare la posizione della leva secondo comodità, quindi serrare le viti a 6,8–9 N·m (60–80 in-lbs).
5. Prendere la piastra di montaggio (7), il morsetto con snodo a sfera, superiore (5) e tre viti a testa piatta (6) dal kit.
6. Avvitare le viti nella piastra di montaggio e nel morsetto con snodo a sfera, superiore, come illustrato. Porre il morsetto superiore con snodo a sfera sopra la sfera di montaggio, allineando i fori con quelli nel morsetto con snodo a sfera inferiore. Avvitare le viti nel morsetto con nodo a sfera inferiore, collocare la piastra di montaggio secondo un angolo visivo adatto e serrare le viti a 4–6,8 N·m (36–60 in-lbs).

INSTALLAZIONE DELL'ATTACCO DELL'APPOGGIO

1. Procurarsi l'attacco dell'appoggio (A) dal kit del GPS Road Tech Zumo 660 o 665 e quattro viti a testa bombata (8) da **questo** kit.

2. Posizionare l'attacco dell'appoggio sulla piastra di montaggio (7) con il cablaggio di alimentazione uscente sulla destra. Inserire una vite a testa bombata attraverso uno dei fori nell'appoggio e nel foro filettato corrispondente nella piastra di montaggio, ma non stringere completamente.
3. Inserire tre viti a testa bombata attraverso i restanti fori nell'appoggio e nei fori della piastra di montaggio. Serrare in sequenza alternata le quattro viti a 1,58–2,26 N·m (14–20 in-lbs).

DISPOSIZIONE DEL CABLAGGIO

NOTA

Disporre il cablaggio di alimentazione dello Zumo lungo l'esterno del manubrio, anche per manubri con cablaggio interno.

1. Disporre l'estremità non collegata del cablaggio come segue:
 - a. Disporre il cablaggio esistente dagli interruttori di sinistra del manubrio sopra il centro del manubrio. Usare le fascette fermacavi (19) dal kit per assicurare in posizione il cablaggio man mano che lo si dispone lungo il manubrio fino al centro. In alcuni modelli potrebbe essere necessaria la rimozione del coperchio del manubrio, della strumentazione e di altri elementi accessori. Se necessario, fare riferimento al manuale di manutenzione o alle istruzioni degli accessori.

NOTA

In alcuni modelli VRSC, per accedere al percorso del cablaggio potrebbe essere necessario allentare o rimuovere il faro anteriore o la protezione del pannello della strumentazione.

2. Seguire il cablaggio esistente per disporre il cablaggio di alimentazione dello Zumo:
 - dentro, attraverso o intorno alla piastra superiore della forcella (piastra dello sterzo),
 - lungo il telaio della motocicletta,
 - fino a un punto generico sotto la sella.
 - **Solo modelli VRSC:** passare il filo rosso vicino al terminale positivo della batteria (+) situato lungo la parte anteriore destra del telaio.
3. Usare le fascette fermacavi (19) del kit per fissare il cablaggio di alimentazione dello Zumo a quello del veicolo lungo il telaio.

COLLEGAMENTO DEL CABLAGGIO - GENERALITÀ

Per l'installazione dell'attacco del manubrio per lo Zumo sulla motocicletta è necessario il giuntaggio dei conduttori. Nella sezione seguente si potranno trovare le istruzioni relative agli specifici modelli e consultare l'appendice del manuale di manutenzione per i procedimenti corretti per il giuntaggio dei fili.

▲ AVVERTENZA

Seguire le istruzioni del produttore in caso di utilizzo dell'UltraTorch UT-100 o qualsiasi altro dispositivo a riscaldamento radiante. Il mancato rispetto delle istruzioni del produttore espone a rischi di incendio, con pericolo di lesioni gravi o mortali. (00335a)

- Non dirigere il calore verso i componenti dell'impianto di alimentazione. Il calore eccessivo può causare incendi/esplosioni del combustibile con conseguenti lesioni gravi o mortali.
- Il calore deve essere diretto unicamente sui connettori sottoposti a termoretrazione e non sugli altri componenti dell'impianto elettrico.
- Tenere sempre le mani lontane dalla punta dell'attrezzo e dall'accessorio per la termoritrattazione.

Per i modelli Softail 2011 e anni successivi: vedere la sezione successiva.

Per TUTTI GLI ALTRI modelli: passare a **COLLEGAMENTO DEL CAVO NERO** per il modello specifico.

COLLEGAMENTO DEL CABLAGGIO: MODELLI SOFTAIL 2011 E ANNI SUCCESSIVI

NOTA

Richiede l'acquisto separato del cablaggio dei collegamenti elettrici (codice H-D n. 72673-11).

1. Reperire il connettore del Digital Technician [91A] (un connettore Deutsch maschio a sei vie con una protezione di gomma) sotto la sella. Porre il cablaggio del collegamento elettrico in corrispondenza del connettore [91A], ma NON connetterlo ancora.
2. Far passare i fili del cablaggio di alimentazione dello Zumo fino al cablaggio dei collegamenti elettrici. NON staccare il portafusibili in linea sul filo rosso; tagliare invece i fili a una lunghezza adatta per raggiungere facilmente i connettori a giunto di testa a tenuta sul cablaggio del collegamento elettrico.
3. Giuntare il filo nero dello Zumo ai fili **neri** nel cablaggio dei collegamenti elettrici.
4. Giuntare il filo rosso dello Zumo ai fili **rossi/gialli** nel cablaggio dei collegamenti elettrici.
5. Utilizzare una pistola termica o un dispositivo di riscaldamento radiante adatto per fare ritrarre il connettore sui fili.
6. Utilizzare la pistola termica o un dispositivo riscaldante per sigillare l'estremità interrotta del connettore a giunto di testa a tenuta ai fili **rosso/blu** nel cablaggio del collegamento elettrico.
7. Estrarre la protezione di gomma dal connettore maschio grigio del Digital Technician [91A]. Tagliare via la protezione dai fili.

8. Collegare la parte femmina del cablaggio di collegamento al connettore [91A].
9. Inserire la protezione di gomma nel connettore maschio libero del cablaggio di collegamento.
10. Allentare o rimuovere le quattro viti che fissano l'ECM alla staffa di montaggio. Disporre il cablaggio del collegamento elettrico sotto il connettore dell'ECM. Serrare le quattro viti a 5,1–6,2 N·m (45–55 in-lbs).
11. Andare alla sezione **MESSA IN SERVIZIO**.

COLLEGAMENTO DEL CAVO NERO ALLA MASSA

Modelli Dyna

1. Rimuovere il dado dalla vite di massa che si trova sulla parte superiore del telaio, sotto la sella e vicino al serbatoio del combustibile.
2. Selezionare dal kit il terminale ad anello corretto (13 o 14) per misura alla vite di massa.
3. Vedere Figura 1. Tagliare il filo nero sul cablaggio Zumo per raggiungere facilmente l'ubicazione del punto di massa e giuntare il terminale ad anello all'estremità del filo seguendo le istruzioni della pinza per giuntaggio Packard riportate nell'appendice del manuale di manutenzione.
4. Installare il terminale ad anello sul collegamento di massa e fissarlo rispettando la coppia di serraggio prescritta nel manuale di manutenzione.
5. Passare a **Per TUTTI i modelli** in questa sezione.



Figura 1. Collegamenti di alimentazione e a massa (modelli Dyna)

Modelli Softail 2010 e anni precedenti

1. Rimuovere la vite di massa che si trova sulla parte superiore del telaio, sotto la sella e vicino al serbatoio del combustibile.
2. Selezionare dal kit il terminale ad anello corretto (13 o 14) per misura alla vite di massa.
3. Tagliare il filo nero sul cablaggio Zumo per raggiungere facilmente l'ubicazione del punto di massa e giuntare il terminale ad anello all'estremità del filo seguendo le istruzioni della pinza per giuntaggio Packard riportate nell'appendice del manuale di manutenzione.
4. Vedere Figura 2. Installare il terminale ad anello sulla filettatura della vite di massa. Stringere la vite di massa (2) al telaio e fissare secondo la specifica di coppia indicata sul manuale di manutenzione.
5. Passare a **Per TUTTI i modelli** in questa sezione.

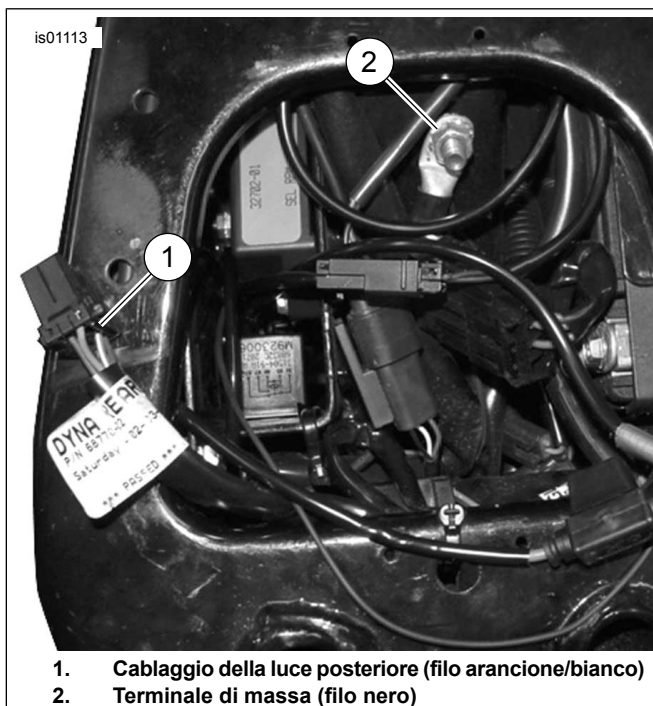

Figura 2. Collegamenti di alimentazione e a massa (modelli Softail)

Modelli Sportster

1. Rimuovere il coperchio laterale del pannello elettrico, che si trova sul lato sinistro della motocicletta vicino alla batteria.
2. Passare il cablaggio dello Zumo lungo la parte superiore del telaio sotto la sella fino all'interruttore automatico che si trova all'interno del coperchio laterale del pannello elettrico.
3. Vedere Figura 3. Rimuovere la vite di massa (1), posizionata:
 - sotto la sella su alcuni modelli 1996-2003 o
 - vicino al forcellone nei modelli fino al 1995, e nei modelli 1996-2003 senza vite sotto la sella.
 - sul motore, vicino al motorino di avviamento, nei modelli a partire dal 2004.
4. Selezionare dal kit il terminale ad anello corretto (13 o 14) per misura alla vite di massa.

5. Tagliare il filo nero sul cablaggio Zumo per raggiungere facilmente l'ubicazione del punto di massa e giuntare il terminale ad anello all'estremità del filo seguendo le istruzioni della pinza per giuntaggio Packard riportate nell'appendice del manuale di manutenzione.
6. Installare il terminale ad anello sulla filettatura della vite di massa. Stringere la vite di massa al punto originario e fissare secondo la specifica di coppia indicata nel manuale di manutenzione.
7. Passare a **Per TUTTI i modelli** in questa sezione.

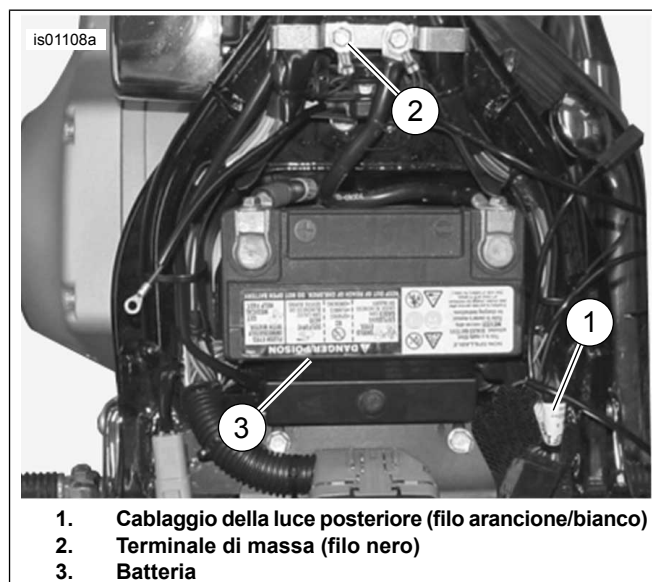

Figura 3. Collegamenti di massa (modelli Sportster)

Modelli Touring 2003 e anni precedenti

▲ AVVERTENZA

Scollegare prima il cavo negativo (-) della batteria. Il contatto fra cavo positivo (+) e la massa con il cavo negativo (-) collegato produce scintille che potrebbero provocare l'esplosione della batteria e lesioni gravi o mortali. (00049a)

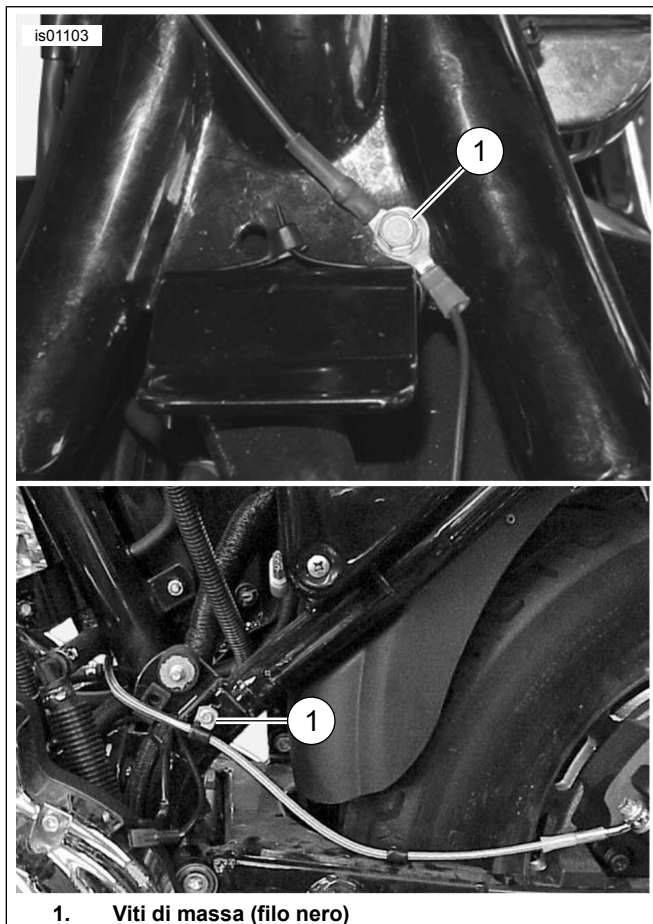
1. Se il cavo negativo della batteria NON ERA scollegato all'inizio dell'installazione, consultare il manuale di manutenzione e seguire le istruzioni per rimuovere la sella e scollegare il cavo negativo (nero) della batteria dal terminale negativo (-) della batteria. Conservare tutta la bulloneria di montaggio della sella. Quindi vedere il manuale di manutenzione e seguire le istruzioni per lo scollegamento del cavo positivo della batteria.
2. Rimuovere la batteria dalla motocicletta.

NOTA

Il filo nero deve rimanere lungo abbastanza da permettere alla batteria di inserirsi nel pozzetto senza solleccarlo o tirarlo.

3. Vedere Figura 4. Tagliare il filo nero sul cablaggio dello Zumo in modo da raggiungere facilmente il prigioniero di massa (2) che si trova sotto l'interruttore automatico nel pozzetto della batteria sotto la sella.
4. Selezionare dal kit il terminale ad anello corretto (13 o 14) adatto per misura al prigioniero di massa.
5. Giuntare il terminale ad anello all'estremità del filo secondo le istruzioni della pinza per giuntaggio Packard riportate nell'appendice del manuale di manutenzione.
6. Installare il terminale ad anello sul prigioniero di massa e fissarlo rispettando la coppia di serraggio prescritta nel manuale di manutenzione.
7. Passare a **Per TUTTI i modelli** in questa sezione.

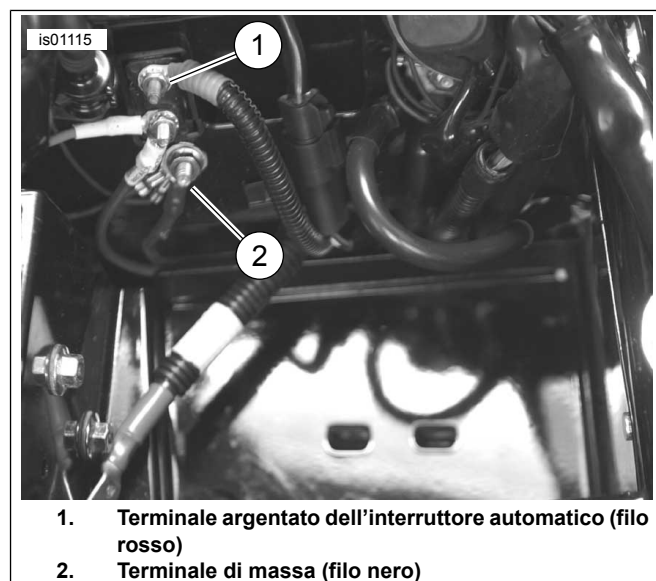

1. Terminale argentato dell'interruttore automatico (filo rosso)
2. Terminale di massa (filo nero)

Figura 4. Collegamenti (senza batteria) dei modelli Touring 2003 o precedenti (illustrato il modello FLHTCU 2003)

Modelli Touring 2004 e anni successivi

1. Reperire il prigioniero di massa del cablaggio principale del telaio (ce ne sono due, sotto la sella davanti alla batteria).
2. Rimuovere il dado da uno dei prigionieri di massa sul telaio.
3. Selezionare dal kit il terminale ad anello corretto (13 o 14) adatto per misura al prigioniero di massa.
4. Tagliare il filo nero sul cablaggio Zumo per raggiungere facilmente l'ubicazione del punto di massa e giuntare il terminale ad anello all'estremità del filo seguendo le istruzioni della pinza per giuntaggio Packard riportate nell'appendice del manuale di manutenzione.
5. Installare il terminale ad anello sul collegamento di massa e fissarlo rispettando la coppia di serraggio prescritta nel manuale di manutenzione.
6. Passare a **Per TUTTI i modelli** in questa sezione.

Modelli V-Rod 2006 e anni precedenti

1. Vedere Figura 5. Rimuovere la vite (1, sotto la sella) che fissa il commutatore di accensione (2) al lato destro del telaio.
2. Togliere la vernice dalla parte superiore del telaio dove è stata rimossa la vite, per garantire un buon contatto di massa.
3. Selezionare dal kit il terminale ad anello corretto (13 o 14) che si adatti per misura alla vite del commutatore di accensione.
4. Tagliare il filo nero sul cablaggio Zumo per raggiungere facilmente l'ubicazione del punto di massa e giuntare il terminale ad anello all'estremità del filo seguendo le istruzioni della pinza per giuntaggio Packard riportate nell'appendice del manuale di manutenzione.
5. Installare il terminale ad anello del filo nero sulle filettature della vite del commutatore di accensione. Installare la vite nel commutatore di accensione e serrare a 6–10 N·m (53–88 in-lbs).
6. Passare a **Per TUTTI i modelli** in questa sezione.



Figura 5. Collegamento di terra (modelli V-Rod 2006 ed anni precedenti)

Modelli V-Rod 2007 e successivi

Il filo **nero** del cablaggio dello Zumo è collegato direttamente al terminale negativo della batteria.

1. Selezionare dal kit il terminale ad anello corretto (13 o 14) adatto al dispositivo di fissaggio del terminale negativo sulla batteria.

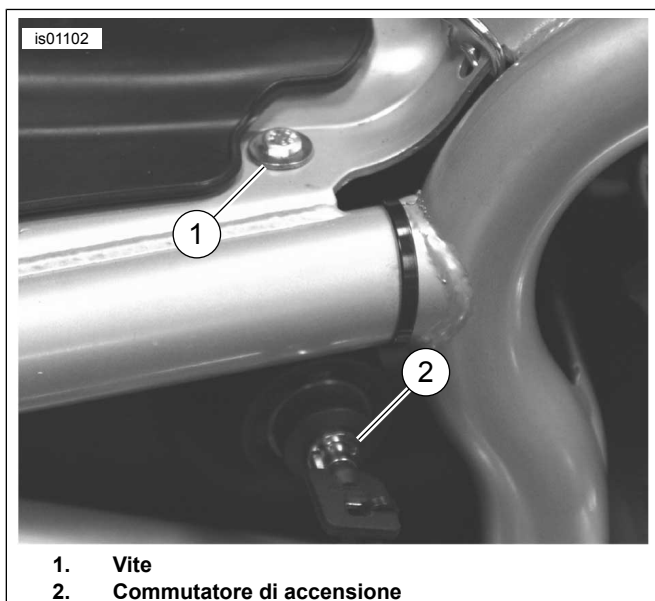
2. Tagliare il filo nero del cablaggio dello Zumo ad una lunghezza tale che sia facile raggiungere il terminale negativo della batteria. Giuntare il terminale ad anello all'estremità del filo nero secondo le istruzioni della pinza per il giuntaggio Packard riportate nell'appendice del manuale di manutenzione.
3. Serrare il terminale ad anello del filo nero al perno di montaggio del terminale negativo della batteria. Serrare il dispositivo di fissaggio del terminale a 7–10 N·m (60–96 in-lbs).

Per TUTTI i modelli

Accertarsi che il conduttore nero abbia gioco a sufficienza affinché il movimento del manubrio non risulti ostruito.

Passare alla sezione **COLLEGAMENTO DEL CAVO ROSSO** per il modello specifico.

COLLEGAMENTO DEL CAVO ROSSO ALL'ALIMENTAZIONE COMMUTATA

Utilizzare gli schemi elettrici del manuale di servizio per il modello e per l'anno specifici del veicolo per reperire una sorgente di alimentazione che passi attraverso il commutatore di accensione.

Modelli Dyna 2003 e anni precedenti

La sorgente di alimentazione **commutata** dello Zumo è un conduttore di alimentazione arancione/bianco (O/W) del cablaggio principale all'interno del coperchio laterale del pannello elettrico.

1. Rimuovere il coperchio laterale del pannello elettrico, che si trova sul lato sinistro della motocicletta vicino alla batteria.
2. Vedere Figura 1. Aprire, tagliando con cautela, un'area della guaina del cablaggio principale in un punto accessibile all'interno del coperchio laterale e tagliare un conduttore di alimentazione del cablaggio principale arancione/bianco.
3. Tagliare il tratto in eccesso dal conduttore di alimentazione rosso **del cablaggio ZUMO** in modo che sia facilmente raggiungibile dai fili arancioni/bianchi tagliati all'interno del coperchio laterale, ma **NON** tagliare il portafusibili in linea.
4. Vedere Figura 16. Prendere dal kit un connettore a giunto di testa a tenuta (3). Vedere Figura 6, la configurazione di giuntaggio 2 in 1. Giuntare il conduttore di alimentazione del cablaggio dello Zumo ai fili arancioni/bianchi del cablaggio principale, secondo le istruzioni dell'appendice del manuale di manutenzione.
5. Passare a **Per TUTTI i modelli** in questa sezione.



Figura 6. Configurazioni dei giunti

Modelli Dyna 2004 e anni successivi

La sorgente di alimentazione **commutata** dello Zumo è una posizione fusibile inutilizzata sul pannello fusibili. Vedere la sezione del manuale di manutenzione relativa ai FUSIBILI e lo schema elettrico corretto nell'appendice del manuale di manutenzione.

1. Rimuovere il coperchio laterale del pannello elettrico, che si trova sul lato sinistro della motocicletta, vicino alla batteria, afferrandone saldamente entrambi i lati e tirandoli in fuori.
2. Rimuovere il pannello elettrico dal veicolo, seguendo le istruzioni del manuale di manutenzione.
3. Vedere Figura 16. Prendere dal kit il filo arancione/bianco dell'adattatore del pannello fusibili (15). Ad ogni estremità, prendere nota del terminale (vedere Figura 7). Solo il terminale con le linguette elastiche è adatto a questo pannello fusibili. Tagliare con attenzione il terminale non usato via dal filo ed eliminarlo.
4. Vedere Figura 8. Individuare la cavità del fusibile (1) indicata con "OPEN" sul coperchio del pannello fusibili di destra. Inserire il terminale nel filo arancione/bianco dell'adattatore finché non si arresti. Esaminare l'attiguo terminale installato in fabbrica e controllare orientamento e profondità di inserimento.
5. Tagliare il tratto in eccesso dal conduttore di alimentazione rosso **del cablaggio Zumo** in modo che sia facilmente raggiungibile dal filo dell'adattatore, ma **NON** tagliare il portafusibili in linea.
6. Vedere Figura 16. Prendere dal kit il connettore blu a giunto di testa a tenuta (17). Vedere Figura 6, la configurazione di giuntaggio 1 in 1. Giuntare il conduttore di alimentazione del cablaggio dello Zumo al filo dell'adattatore, secondo le istruzioni dell'appendice del manuale di manutenzione.
7. Vedere Figura 16. Inserire il fusibile da 2 A (18) del kit nella cavità del fusibile "OPEN" per chiudere il circuito.
8. Installare il pannello elettrico seguendo le istruzioni riportate nel manuale di manutenzione. Installare il coperchio del pannello elettrico allineando i perni alle boccole di gomma sul pannello e spingerlo con decisione in posizione.
9. Passare a **Per TUTTI i modelli** in questa sezione.

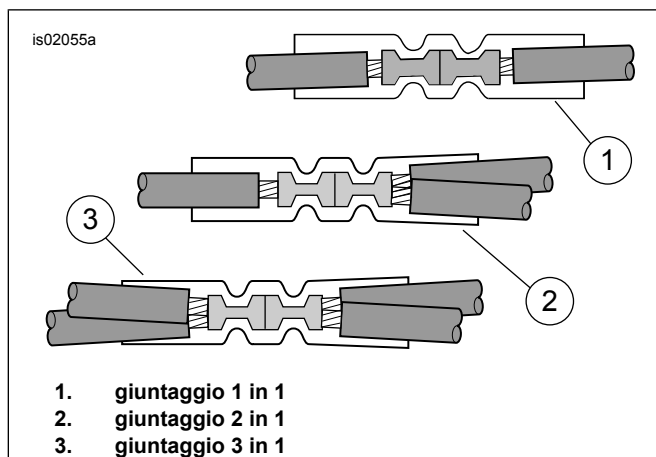

Figura 7. Filo dell'adattatore del pannello fusibili (modelli Dyna e Softail)



Figura 8. Cavità "OPEN" del pannello fusibili (modelli Dyna 2004 e successivi)

Modelli Softail 2003 e anni precedenti

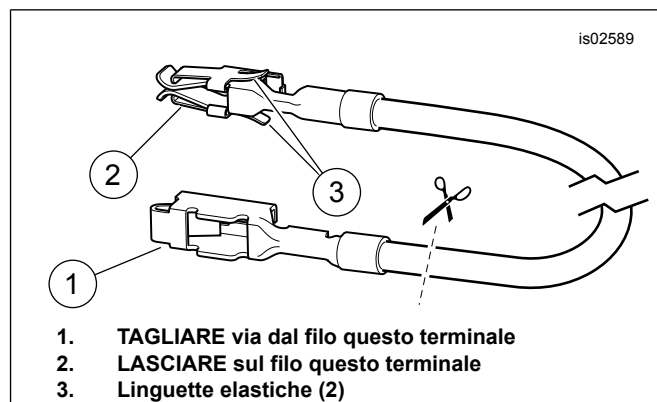
La sorgente di alimentazione **commutata** dello Zumo è il filo arancione/bianco (O/W) nel cablaggio della luce posteriore sotto la sella.

1. Vedere Figura 2. Aprire, tagliando con cautela, un'area della guaina del cablaggio della luce posteriore (1) in un punto accessibile sotto la sella e tagliare il filo arancione/bianco.
2. Tagliare il tratto in eccesso dal conduttore di alimentazione rosso **del cablaggio Zumo** in modo che sia facilmente raggiungibile fili arancioni/bianchi tagliati sotto la sella, ma **NON** tagliare il portafusibili in linea.
3. Vedere Figura 16. Prendere dal kit il connettore blu a giunto di testa a tenuta (17). Vedere Figura 6, la configurazione di giuntaggio 2 in 1. Giuntare il conduttore di alimentazione del cablaggio dello Zumo ai fili arancioni/bianchi, secondo le istruzioni dell'appendice del manuale di manutenzione.
4. Passare a **Per TUTTI i modelli** in questa sezione.

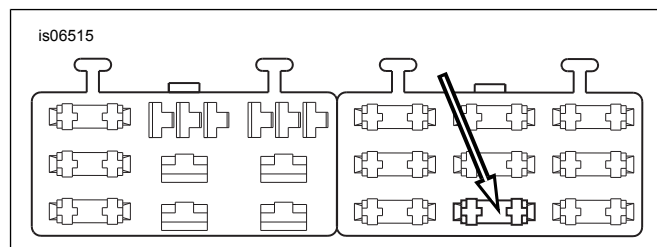
Modelli Softail dal 2004 al 2010

La sorgente di alimentazione **commutata** dello Zumo è una posizione fusibile inutilizzata sul pannello fusibili. Vedere la sezione del manuale di manutenzione relativa ai FUSIBILI e lo schema elettrico corretto nell'appendice del manuale di manutenzione.

1. Rimuovere il coperchio del pannello fusibili. Togliere le due viti a testa esagonale che fissano la staffa del pannello fusibili e tirare via dal telaio del veicolo la staffa ed il pannello fusibili.
2. Premere la linguetta che fissa il pannello fusibili di sinistra e far scorrere il pannello fuori dalle scanalature di montaggio.

3. Vedere Figura 16. Prendere dal kit il filo arancione/bianco dell'adattatore del pannello fusibili (15). Ad ogni estremità, prendere nota del terminale (vedere Figura 7). Solo il terminale con le linguette elastiche è adatto a questo pannello fusibili. Tagliare con attenzione il terminale non usato via dal filo ed eliminarlo.
4. Vedere Figura 9. Individuare la cavità del fusibile (1) indicata con "P&A IGN" sul coperchio del pannello fusibili di destra. Inserire il terminale nel filo arancione/bianco dell'adattatore finché non si arresti. Esaminare l'attiguo terminale installato in fabbrica e controllare orientamento e profondità di inserimento.
5. Tagliare il tratto in eccesso dal conduttore di alimentazione rosso **del cablaggio Zumo** in modo che sia facilmente raggiungibile dal filo dell'adattatore, ma **NON** tagliare il portafusibili in linea.
6. Vedere Figura 16. Prendere dal kit il connettore blu a giunto di testa a tenuta (17). Vedere Figura 6, la configurazione di giuntaggio 1 in 1. Giuntare il conduttore di alimentazione del cablaggio dello Zumo al filo dell'adattatore, secondo le istruzioni dell'appendice del manuale di manutenzione.
7. Vedere Figura 16. Inserire il fusibile da 2 A (18) preso dal kit nella cavità del fusibile "P&A IGN" (accensione P&A) per chiudere il circuito.
8. Far scorrere il pannello fusibili nelle scanalature di montaggio sulla staffa del pannello finché non scatti saldamente in posizione. Installare al proprio posto la staffa e il pannello fusibili, e serrare le due viti a testa esagonale estratte in precedenza. Serrare a fondo.
9. Passare a **Per TUTTI i modelli** in questa sezione.



Figura 9. Cavità del pannello fusibili "P&A IGN" (modelli Softail dal 2004 al 2010)

Modelli Sportster

La sorgente di alimentazione **commutata** dello Zumo è un conduttore di alimentazione arancione/bianco (O/W) del cablaggio principale all'interno del coperchio laterale del pannello elettrico o sotto la sella.

1. Vedere Figura 10. Aprire, tagliando con cautela, un'area della guaina del cablaggio principale in un punto accessibile all'interno del coperchio laterale del pannello elettrico o sotto la sella e tagliare un conduttore di alimentazione del cablaggio principale arancione/bianco.

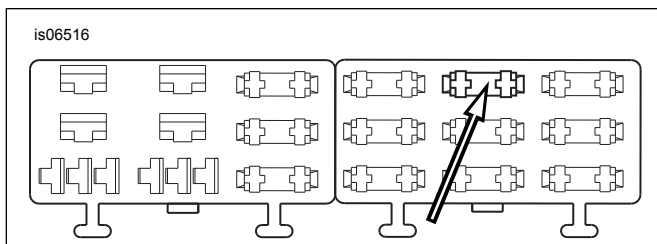

Figura 10. Collegamenti di alimentazione (modelli XL)

2. Tagliare il tratto in eccesso dal conduttore di alimentazione rosso **del cablaggio Zumo** in modo che sia facilmente raggiungibile dai fili arancione/bianco all'interno del coperchio laterale o sotto la sella ma **NON** tagliare il portafusibili in linea.
3. Vedere Figura 16. Prendere dal kit il connettore blu a giunto di testa a tenuta (17). Vedere Figura 6, la configurazione di giuntaggio 2 in 1. Giuntare il conduttore di alimentazione del cablaggio dello Zumo ai fili arancioni/bianchi del cablaggio principale, secondo le istruzioni dell'appendice del manuale di manutenzione.
4. Passare a **Per TUTTI i modelli** in questa sezione.

Modelli Touring 2003 e anni precedenti

La fonte di alimentazione **commutata** dello Zumo è un conduttore di alimentazione arancione/bianco (O/W) del cablaggio principale all'interno del coperchio destro, vicino alla sommità.

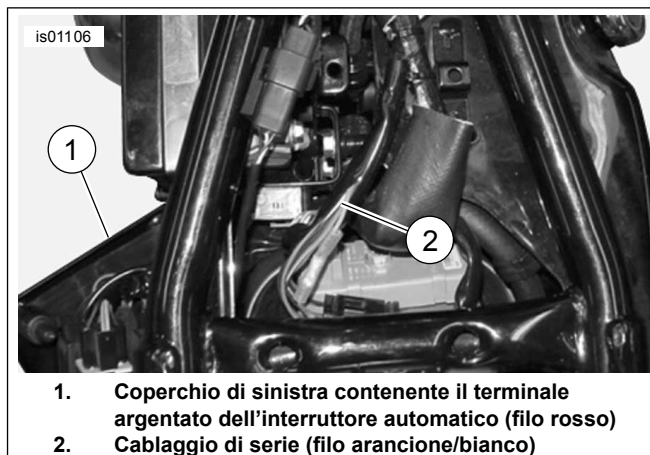
1. Vedere Figura 11. Aprire, tagliando con cautela, un'area della guaina del cablaggio principale in un punto accessibile all'interno del coperchio laterale del pannello elettrico e tagliare il conduttore di alimentazione arancione/bianco del cablaggio principale.



1. Cablaggio del pannello fusibili (filo arancione/bianco)

Figura 11. Cablaggio del pannello fusibili dietro il coperchio sinistro, modelli Touring fino al 2003 (è mostrato il modello FLHTCU)

2. Tagliare il tratto in eccesso dal conduttore di alimentazione rosso **del cablaggio Zumo** in modo che sia facilmente raggiungibile dai fili arancioni/bianchi tagliati all'interno del coperchio laterale, ma **NON** tagliare il portafusibili in linea.
3. Vedere Figura 16. Prendere dal kit il connettore blu a giunto di testa a tenuta (17). Vedere Figura 6, la configurazione di giuntaggio 2 in 1. Giuntare il conduttore di alimentazione del cablaggio dello Zumo ai fili arancioni/bianchi del cablaggio principale, secondo le istruzioni dell'appendice del manuale di manutenzione.
4. Passare a **Per TUTTI i modelli** in questa sezione.

Modelli Touring dal 2004 al 2007

La sorgente di alimentazione **commutata** dello Zumo è una posizione fusibile inutilizzata sul pannello fusibili. Vedere la sezione del manuale di manutenzione relativa ai FUSIBILI e lo schema elettrico corretto nell'appendice del manuale di manutenzione.

1. **Per modelli 2004-2006:** rimuovere il coperchio di sinistra secondo le istruzioni riportate nel manuale di manutenzione per accedere al pannello fusibili. **Per modelli 2007:** rimuovere il coperchio destro secondo le istruzioni riportate nel manuale di manutenzione per accedere al pannello fusibili. **Per modelli 2004-2007:** rimuovere dal veicolo il portafusibili principale, il pannello fusibili e il coperchio parapolvere secondo le istruzioni del manuale di manutenzione.

2. Prendere dal kit il filo arancione/bianco dell'adattatore del pannello fusibili (15). **Per i modelli dal 2004 al 2006:** in ciascuna estremità, prendere nota del terminale (vedere Figura 12, **vista superiore**). Solo il terminale **SENZA le linguette elastiche** è adatto alla cavità del fusibile. Tagliare con attenzione il terminale **CON** le linguette elastiche via dal filo ed eliminarlo. **Per i modelli 2007:** in ciascuna estremità, prendere nota del terminale (vedere Figura 12, **vista inferiore**). In questa cavità del fusibile si inserisce solo il terminale **CON le linguette elastiche**. Tagliare con attenzione il terminale **SENZA** le linguette elastiche via dal filo ed eliminarlo.
3. **Modelli 2004-2007:** vedere Figura 13. Individuare la cavità del fusibile contrassegnata con "P&A IGN", "2 A MAX" (1). Estrarre i tre fusibili (2) attualmente installati in questa fila, prendendo nota della loro posizione.
4. Staccare con delicatezza dal pannello fusibili il blocco secondario di plastica arancione. Inserire il terminale nel filo arancione/bianco dell'adattatore finché non si arresti. Esaminare l'attiguo terminale installato in fabbrica e controllare orientamento e profondità di inserimento. Installare il blocco secondario.
5. Installare i tre fusibili rimossi al punto 3.
6. Vedere Figura 16. Tagliare il tratto in eccesso dal filo arancione/bianco del cablaggio dello Zumo. Usando il connettore blu a giunto di testa a tenuta (17) preso dal kit, giuntare quel filo al filo dell'adattatore installato al punto 4.
7. Installare il fusibile da 2 A (18) del kit nella cavità del fusibile contrassegnata con "P&A IGN", "2A MAX" per chiudere il circuito.
8. Passare a **Per TUTTI i modelli** in questa sezione.



Figura 12. Filo dell'adattatore del pannello fusibili (Touring FL)

1. **TAGLIARE** via dal filo questo terminale
2. **LASCIARE** sul filo questo terminale
3. **Linguette elastiche (2)**

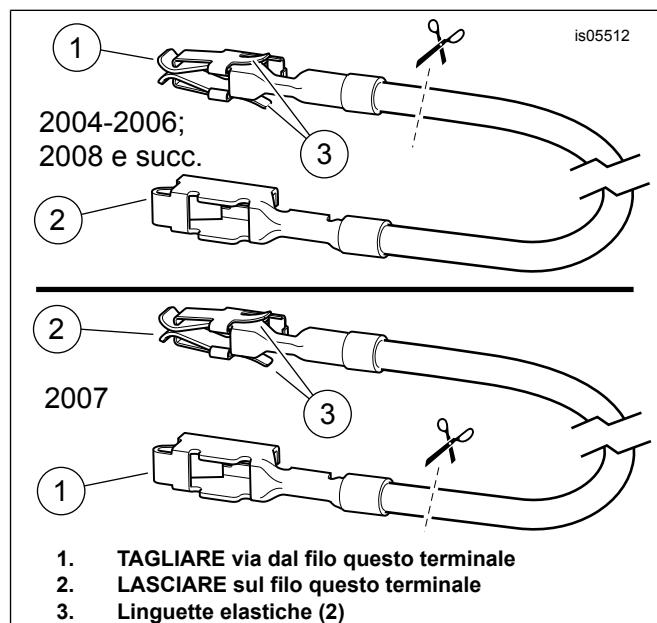

Figura 13. Cavità del fusibile P&A IGN (modelli Touring dal 2004 al 2007)

Modelli Touring 2008 e anni successivi

La sorgente di alimentazione **commutata** dello Zumo è una posizione fusibile inutilizzata sul pannello fusibili. Vedere la sezione del manuale di manutenzione relativa ai FUSIBILI e lo schema elettrico corretto nell'appendice del manuale di manutenzione.

1. Rimuovere il coperchio di sinistra secondo le istruzioni riportate nel manuale di manutenzione per accedere al pannello fusibili. Rimuovere il pannello elettrico di sinistra dal veicolo e i pannelli fusibili dal retro del pannello elettrico, secondo le istruzioni del manuale di manutenzione.
2. Prendere dal kit il filo arancione/bianco dell'adattatore del pannello fusibili (17). In ciascuna estremità, prendere nota del terminale (vedere Figura 13, **vista superiore**). In questa cavità del fusibile si inserisce solo il terminale **CON le linguette elastiche**. Tagliare con attenzione il terminale **SENZA** le linguette elastiche via dal filo ed eliminarlo.
3. Vedere Figura 14. Individuare la cavità del fusibile 1A-1B (contrassegnata con "P&A IGN", "2A MAX" sul coperchio) sul pannello fusibili inferiore (1). Rimuovere il relè dei freni (2) e il fusibile (3, se in dotazione) effettivamente installati nella colonna A-B, annotandone la collocazione.
4. Staccare con delicatezza dalla colonna A-B il blocco secondario di plastica arancione. Inserire il terminale nel filo arancione/bianco dell'adattatore nella cavità aperta fino all'arresto. Esaminare l'attiguo terminale installato in fabbrica e controllare orientamento e profondità di inserimento. Installare il blocco secondario.
5. Installare il relè (e il fusibile, se in dotazione) rimossi al punto 3.
6. Vedere Figura 16. Tagliare il tratto in eccesso dal filo arancione/bianco del cablaggio dello Zumo. Usando il connettore blu a giunto di testa a tenuta (19) preso dal kit, giuntare quel filo al filo dell'adattatore installato al punto 4.
7. Inserire il fusibile da 2 A (20), preso dal kit, nella cavità del fusibile 1A-1B (4) per chiudere il circuito.
8. Passare a **Per TUTTI i modelli** in questa sezione.

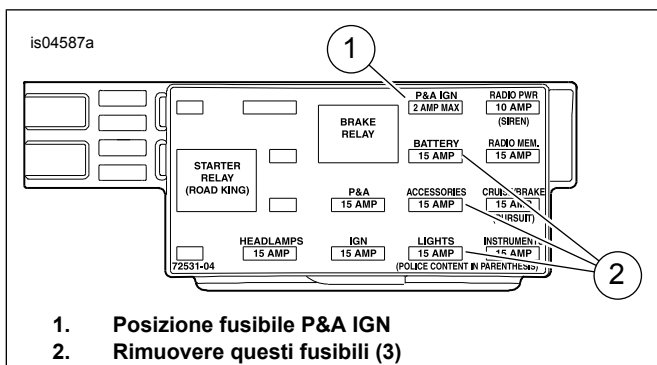

Figura 14. Cavità del fusibile P&A IGN (accensione P&A) (modelli Touring 2008 e anni successivi)

Modelli V-Rod

La sorgente di alimentazione **commutata** dello Zumo è un conduttore di alimentazione arancione/bianco (O/W) del cablaggio principale proveniente dal pannello fusibili.

1. Vedere Figura 15. Aprire, tagliando con cautela, un'area della guaina del cablaggio principale in un punto accessibile vicino al pannello fusibili (2) e tagliare il filo arancione/bianco del cablaggio principale che porta alla cavità dei fusibili (1) contrassegnata da:
 - a. ACCESSORIES (accessori), sui modelli 2002-2006 oppure
 - b. P&A IGNITION nei modelli del 2007 e successivi.
2. Tagliare il tratto in eccesso dal conduttore di alimentazione rosso **del cablaggio Zumo** in modo che sia facilmente raggiungibile dai fili arancione/bianco tagliati nel pannello fusibili, ma **NON** tagliare il portafusibili in linea.
3. Vedere Figura 16. Prendere dal kit il connettore blu a giunto di testa a tenuta (17). Vedere Figura 6, la configurazione di giuntaggio 2 in 1. Giuntare il conduttore di alimentazione del cablaggio dello Zumo ai fili arancioni/bianchi del cablaggio principale, secondo le istruzioni dell'appendice del manuale di manutenzione.
4. Inserire il fusibile da 2 A (18) del kit nella cavità del fusibile per chiudere il circuito.

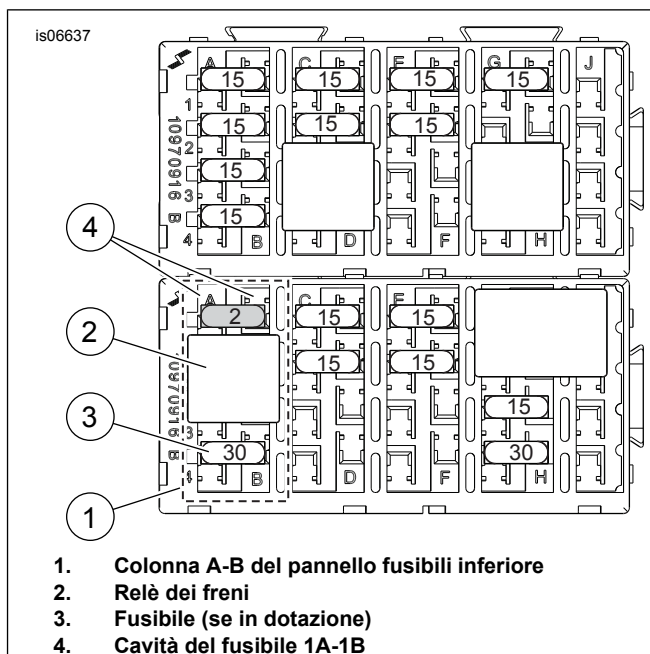

Figura 15. Ubicazione dei fusibili degli accessori (modelli V-Rod)

Per TUTTI i modelli

Accertarsi che il conduttore rosso abbia gioco a sufficienza affinché il movimento del manubrio non risulti ostruito.

andare alla sezione successiva.

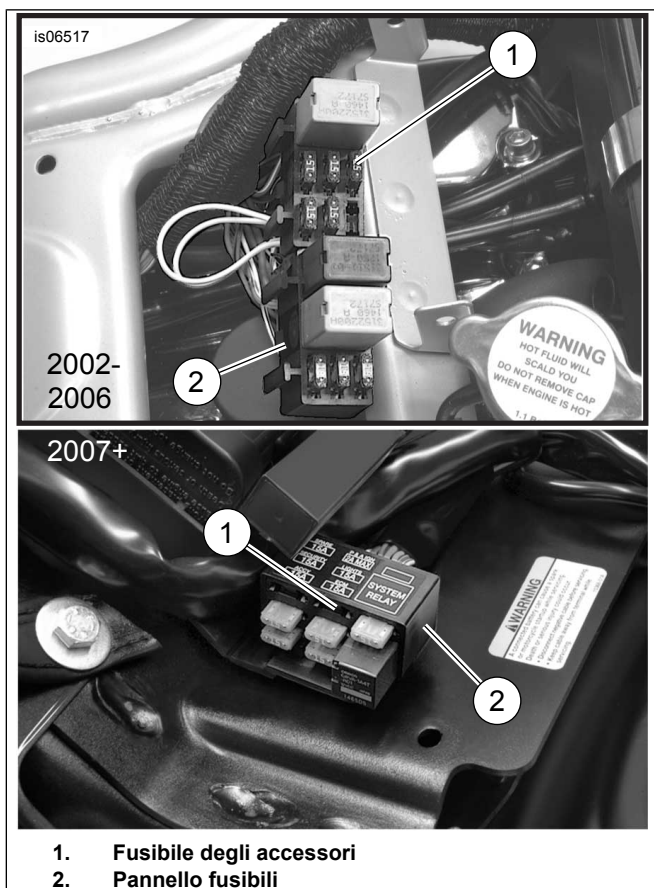
MESSA IN SERVIZIO

NOTA

NON eseguire le operazioni seguenti prima di aver installato lo Zumo e i relativi cablaggi secondo i procedimenti descritti in questo foglio di istruzioni per il modello di motocicletta di cui si dispone.

1. Installare l'unità GPS Road Tech Zumo nell'attacco dell'appoggio secondo le istruzioni del kit GPS.

NOTA

Verificare che il commutatore a chiave di accensione sia sulla posizione OFF (spento) prima di installare il fusibile principale o collegare i cavi della batteria.

⚠ AVVERTENZA

Collegare prima il cavo positivo (+) della batteria. Il contatto fra cavo positivo (+) e la massa con il cavo negativo (-) collegato produce scintille che potrebbero provocare l'esplosione della batteria e lesioni gravi o mortali. (00068a)

2. **Solo per modelli Touring 2003 e precedenti:** vedere il manuale di manutenzione e seguire le istruzioni per collegare i cavi della batteria (prima quello positivo). Applicare un leggero strato di lubrificante per contatti elettrici Harley-Davidson (No codice H-D 99861-02), di vaselina o di materiale anticorrosione ai terminali della batteria. **Per TUTTI GLI ALTRI modelli: modelli con fusibile principale:** consultare il manuale di manutenzione e seguire le istruzioni per l'installazione del fusibile principale. **Modelli con interruttore automatico principale (TRANNE Sportster):** vedere il manuale di manutenzione e seguire le istruzioni per collegare il cavo negativo della batteria. Applicare un leggero strato di lubrificante per contatti elettrici Harley-Davidson (No codice H-D 99861-02), di vaselina o di materiale anticorrosione al terminale negativo della batteria. **Modelli Sportster con un interruttore automatico generale:** vedere il manuale di manutenzione e seguire le istruzioni per collegare il cavo negativo (-) della batteria in corrispondenza del basamento del motore.
3. **Solo per modelli V-Rod:** installare il coperchio in alluminio della scatola del filtro dell'aria secondo le istruzioni del manuale di manutenzione. **Per TUTTI GLI ALTRI modelli:** installare il serbatoio del combustibile secondo le istruzioni riportate nel manuale di manutenzione.
4. Installare il coperchio del manubrio, il coperchio del montante o la carenatura esterna, se in dotazione, secondo le istruzioni del manuale di manutenzione.
5. Portare il commutatore a chiave di accensione su ACCESO, ma senza avviare la motocicletta. Verificare il corretto funzionamento dell'unità Road Tech Zumo.

⚠ AVVERTENZA

Dopo aver installato la sella, tirarla verso l'alto per verificare che sia bloccata in posizione. Quando si viaggia in motocicletta, una sella allentata può scivolare, facendo perdere il controllo del mezzo, con pericolo di lesioni gravi o mortali. (00070b)

6. Consultare il manuale di manutenzione e seguire le istruzioni per chiudere o installare la sella.

PARTI DI RICAMBIO

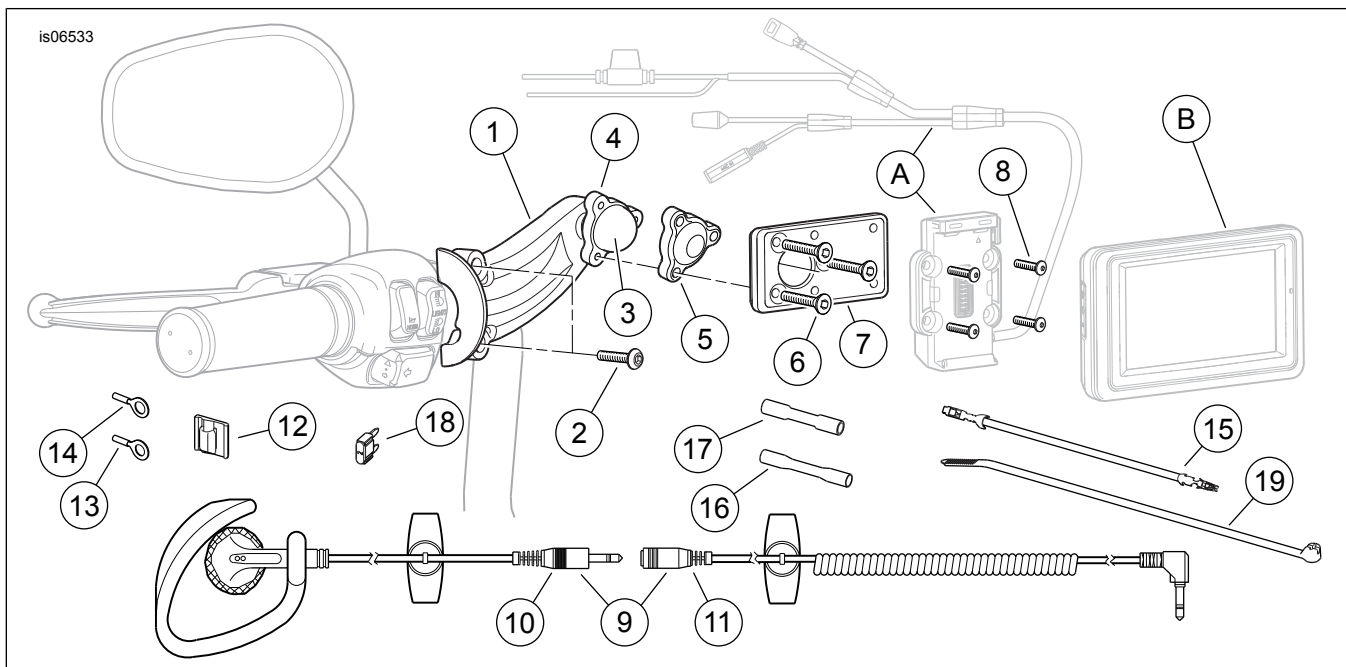

Figura 16. Parti di ricambio, kit di montaggio del GPS Road Tech Zumo 660 e Zumo 665 sul manubrio.

Tabella 1. Parti di ricambio

Articolo	Descrizione (quantità)	Numero codice
1	Staffa di montaggio, Road Tech Zumo 660/665 (cromata)	10865
2	Vite a testa bombata, 1/4-20 x 28,6 mm (1 1/8 in) di lunghezza (2)	4293
3	Sfera di montaggio	Parte non venduta separatamente
4	Morsetto con snodo a sfera, inferiore	Parte non venduta separatamente
5	Morsetto con snodo a sfera, superiore	Parte non venduta separatamente
6	Vite, ad esagono incassato, a testa piatta, #10-24 x 25 mm (1 in) di lunghezza (3)	Parte non venduta separatamente
7	Piastra di montaggio, GPS Zumo 660/665	Parte non venduta separatamente
8	Vite, a testa bombata M4 (4)	Parte non venduta separatamente
9	Kit auricolare (include gli elementi 10 e 11)	91771-04
10	• Auricolare	Parte non venduta separatamente
11	• Cavo, prolunga	Parte non venduta separatamente
12	Fermo, rivestimento adesivo (3)	10271
13	Terminale ad anello, fili di misura AWG 18-22 (prigioniero da 1/4 di pollice)	9858
14	Terminale ad anello, filo di misura AWG n. 18-22 (prigioniero da 5/16 pollici)	985
15	Filo dell'adattatore del pannello fusibili, arancione/bianco	70329-04
16	Connettore a giunto di testa a tenuta, fili di misura AWG 18-20 (rosso)	70585-93
17	Connettore a giunto a tenuta, fili di misura AWG 14-16 (blu)	70586-93
18	Fusibile, tipo a lamella, 2 A (2)	54305-98
19	Fascetta fermacavi (10)	10006
Elementi menzionati nel testo, ma non contenuti nel kit:		
A	Attacco dell'appoggio, GPS Zumo 660/665	
B	Unità GPS Zumo 660/665	