



KOMPLETI ZA GRIJANE RUČKE

OPĆENITO

Brojevi kompleta

56047-03C, 56107-03B, 56174-03C, 56196-03C, 56512-02C, 56619-03B, 56694-04A, 56750-04B, 56822-03A, 56825-03A, 56828-03B, 56923-05, 56926-05A, 56997-07A, 56100030, 56100111, 56100254, 56100256, 56100259, 56100261, 56100262, 56100264, 56100266, 56100268, 56100358, 56100363

Modeli

Za informacije o ugrađivanju dijelova za razne modele pogledajte Prodajni katalog dijelova i pribora ili odjeljak Dijelovi i pribor na stranici www.harley-davidson.com (samo na engleskom).

NAPOMENA

Svaki komplet sadrži jedan par grijanih ručki s odgovarajućim dijelovima za spajanje (pogledajte Slika 22 i Tablica 1).

Kompleti grijanih ručki nisu kompatibilni s upravljačima s unutarnjim ožičenjem.

Zahtjevi za postavljanje

Za **2011. i novije Softtail modele**, **2012. i novije Dyna modele** i **2014. i novije Sportster modele** potrebna je zasebna kupnja Kompleta za elektroničko povezivanje (H-D kataloški broj 72673-11).

Za pravilno postavljanje ovog kompleta potreban je UltraTorch UT-100 (HD-39969), puhalo vrućeg zraka Robinair (HD-25070) s priključkom za toplinsko stezanje (HD-41183) ili drugi prikladan uređaj za toplinsko zračenje.

Za postavljanje ovog kompleta potrebno je korištenje alata za termičko gnječenje i drugih dijelova i pribora. Nakon odspajanja kabela baterije potrebno je nanijeti Electrical Contact Lube (H-D kataloški broj 99861-02) ili slično mazivo. Te stavke dostupne su u Harley-Davidson trgovini.

▲ UPOZORENJE

Sigurnost vozača i putnika ovisi o ispravnom postavljanju ovog pribora. Primijenite odgovarajuće postupke iz servisnog priručnika. Ako vam je postupak prezahtjevan ili nemate pravi alat, obratite se dobavljaču za Harley-Davidson®. Neispravno postavljanje ovog pribora može rezultirati smrću ili ozbiljnim ozljedama. (00333b)

NAPOMENA

Ovaj list s uputama odnosi se na informacije iz servisnog priručnika. Za postavljanje je potreban servisni priručnik za ovu godinu proizvodnje/model motocikla, a dostupan je kod Harley-Davidson dobavljača.

Električno preopterećenje

NAPOMENA

Sustav za punjenje vozila može se preopteretiti dodavanjem prevelikog broja električnih potrošača. Ako ukupni električni potrošači u nekom trenutku troše više električne struje od one koju sustav za punjenje može proizvesti, električni potrošači mogu isprazniti bateriju i uzrokovati oštećenje električnog sustava vozila. (00211d)

▲ UPOZORENJE

Kod postavljanja bilo koje vrste električne opreme, vodite računa da ne prekoračite maksimalnu vrijednost nazivnog opterećenja osigurača ili prekidača koji sprječava izmjene određenog strujnog kruga. Prekoračivanje maksimalne vrijednosti nazivnog opterećenja može dovesti do prekida električne energije, što može rezultirati smrću ili ozbiljnim ozljedama. (00310a)

Za komplet grijane ručke potrebno je do **2,8 A** dodatne struje iz električnog sustava.

Servisni dijelovi

Pogledajte Slika 22 i Tablica 1.

UKLANJANJE

Priprema

NAPOMENA

Za vozila opremljena sigurnosnom sirenom:

- Provjerite je li prisutan privjesak za koji nije potrebna upotreba ruku.
- Okrenite prekidač paljenja u položaj ON (Uključeno).

Samo za VRSC modele: Uklonite aluminijski poklopac zračnog pretinca prema uputama iz servisnog priručnika.

Pogledajte servisni priručnik za upute o uklanjanju glavnog osigurača.

Za EFI modele OSIM VRSC:

▲ UPOZORENJE

Da biste spriječili prskanje goriva, prije odspajanja linije dovoda goriva očistite visokotlačni goriva. Benzin je iznimno zapaljiv i vrlo eksplozivan, što može rezultirati smrću ili ozbiljnom ozljedom. (00275a)

Slijedite upute iz korisničkog priručnika za čišćenje i odspajanje vodova goriva.

Za vozila s glavnim osiguračem:



▲ UPOZORENJE

Da biste spriječili nenamjerno pokretanje motocikla, koje može uzrokovati smrt ili ozbiljne ozljede, prije nego što nastavite izvadite glavni osigurač. (00251b)

1. Pogledajte servisni priručnik za upute o uklanjanju glavnog osigurača. Uklonite i sačuvajte sjedalo i sve dijelove za postavljanje.

Za vozila s glavnim osiguračem:

▲ UPOZORENJE

Da biste spriječili nenamjerno pokretanje motocikla, koje može uzrokovati smrt ili ozbiljnu ozljedu, prije nego što nastavite, odpojte negativni (-) kabel akumulatora. (00048a)

1. Pogledajte servisni priručnik za upute o uklanjanju sjedala i odspojite negativni (crni) kabel akumulatora s negativnog priključka. Sačuvajte sve dijelove za postavljanje sjedala.

Za modele s rasplinjačem:

▲ UPOZORENJE

Kod odpajanja dovoda goriva rasplinjača od ventila za gorivo, iz dovoda rasplinjača može iscuriti benzin. Benzin je iznimno zapaljiv i vrlo eksplozivan, što može rezultirati smrću ili ozbiljnom ozljedom. Odmah obrišite prolivenu tekućinu, a krpu za brisanje odložite na odgovarajući način. (00256a)

2. Okrenite ventil za dovod goriva u zatvoreni položaj. Uklonite vod goriva iz ventila.

Za SVE modele OSIM VRSC:

▲ UPOZORENJE

Tijekom servisiranja sustava goriva, nemojte pušiti niti dopustiti pojavu otvorenog plamena ili iskrenja u blizini goriva. Benzin je iznimno zapaljiv i vrlo eksplozivan, što može rezultirati smrću ili ozbiljnom ozljedom. (00330a)

3. Pogledajte servisni priručnik za upute o uklanjanju ploče s instrumentima (ako postoji) sa spremnika goriva.
4. Pogledajte odgovarajući odjeljak (EFI ili motori s rasplinjačem) servisnog priručnika za upute o uklanjanju spremnika goriva.
5. **Za FLHR modele ili 1996. i novije FL Softail modele s kompletno kromiranog kućišta prednjeg svjetla (H-D kataloški broj 67907-96):** Pogledajte servisni priručnik za upute o uklanjanju maske ručice upravljača.

Uklanjanje ručke

Za SVE modele:

1. Pogledajte servisni priručnik za upute o uklanjanju sklopa kućišta desnog prekidača na upravljaču. To je potrebno za pristup kabelima gasa.
2. Pogledajte servisni priručnik za upute o odspajanju kabela gasa i uklanjanju postojećeg sklopa ljske desne ručke/gasa. Nakon uklanjanja pobrinite se da je rub upravljača čist i gladak.

3. Olabavite, ali ne uklanjajte dva vijka s ravnim podlošcima koji pričvršćuju obujmicu lijeve strane upravljača na nosač ručice kvačila.
4. Uklonite gornji i donji vijak kućišta prekidača.
5. Uklonite lijevu ručku upravljača. Ako je ručka zalijepljena, pažljivo je odrežite s upravljača pomoću oštice ili noža.
6. Ako dolazi s poklopcem upravljača, poklopcem podizača ili vanjskom maskom, pogledajte upute u servisnom priručniku i po potrebi ih uklonite za pristup kabelima u obujmici gornjeg dijela vilice.

POSTAVLJANJE GRIJANE RUČKE

1. Pogledajte Slika 22 i Tablica 1. Odredite je li za postavljanje potreban nastavak kabelskog snopa (7):
 - Pridržite grijanu ručku/ljusku gasa na desnoj strani i kabelski snop na položaju s vanjske strane upravljača kao da je sklop ugrađen na upravljač. Priključak na rubu kabelskog snopa na ručki/ljuski upravljača mora se provući kroz lijevi rub upravljača.
 - Ako je priključak **dovoljno dugačak** da prođe kroz suprotni rub upravljača, možete odbaciti nastavak.
 - Ako priključak **nije dovoljno dugačak** da prođe kroz suprotni rub upravljača, spojite nastavak na kabelski snop ručke na desnoj strani upravljača.

NAPOMENA

Za provlačenje kabelskog snopa kroz upravljač možete koristiti stlačeni zrak ili sajlu za provlačenje kabela.

Ako koristite sajlu za provlačenje kabela, zakačite rub sajle na priključak i čvrsto omotajte.

Kod nekih upravljača s unutarnjim ožičenjem upravljača, poput modela chiseled ili modela sa žmigavcima na upravljaču, možda je potrebno skinuti priključke grijanih ručki upravljača.

Fotografirajte sve priključke za lakše ponovno sastavljanje prije rastavljanja.

Za lakše izvlačenje kabela poprskajte ih ili utrljajte sapunastom vodom.

2. Uklonite sve kopče kabela koji pričvršćuju snop kabela prekidača na upravljač.
3. Provucite priključak i kabel iz grijane ručke/ljske gasa kroz desnu stranu upravljača skroz do suprotnog ruba i kroz rub lijeve strane upravljača.
4. Postavite grijanu ručku/ljusku gasa, kabele gasa i kućište prekidača na desnu stranu upravljača prema uputama iz servisnog priručnika.
5. Uklonite crni prsten iz unutarnjeg ruba grijane ručke na lijevoj strani (1). Umetnite priključak iz ručke na desnoj strani u priključak ručke na lijevoj strani.
6. Na upravljaču označite udaljenost 120 mm (4 3/4 inča) od lijevog ruba pomoću ljepljive trake ili olovke.

NAPOMENA

Temeljito očistite upravljač kako biste uklonili preostale nečistoće.

Ako ručke upravljača sadrže uzorke, poravnajte uzorak na lijevoj ručki s uzorkom na desnoj ručki pritom pazeći da je ručka gasa postavljena u potpuno zatvoren položaj.

▲ UPOZORENJE

Nemojte podmazivati ručke na upravljaču prije njihova postavljanja. Podmazivanje ručki može uzrokovati njihovo otpadanje tijekom vožnje, što može rezultirati gubitkom nadzora nad vozilom, smrću ili ozbiljnim ozljedama. (00315a)

7. Ako se iz lijevog ruba upravljača proteže značajnija količina kabela, jednom rukom nježno ugurajte kabele u upravljač pomoću tupog i fleksibilnog predmeta (poput uskog gumenog crijeva), dok drugom rukom postavljate ručku na položaj na rubu upravljača.
8. Uklonite fleksibilni predmet iz upravljača i pažljivo postavite lijevu ručku na upravljač pritom pazeći da ne zdrobite, zgnječite ili na drugi način oštetite kabele unutar upravljača. Ugurajte ručku na upravljač do oznake koju ste zabilježili u koraku 6.
9. Pogledajte Slika 1. Postavite lijevu ručku na upravljač tako da se pričvrstna prirubnica (1) može postaviti na kućište donjeg prekidača (2).

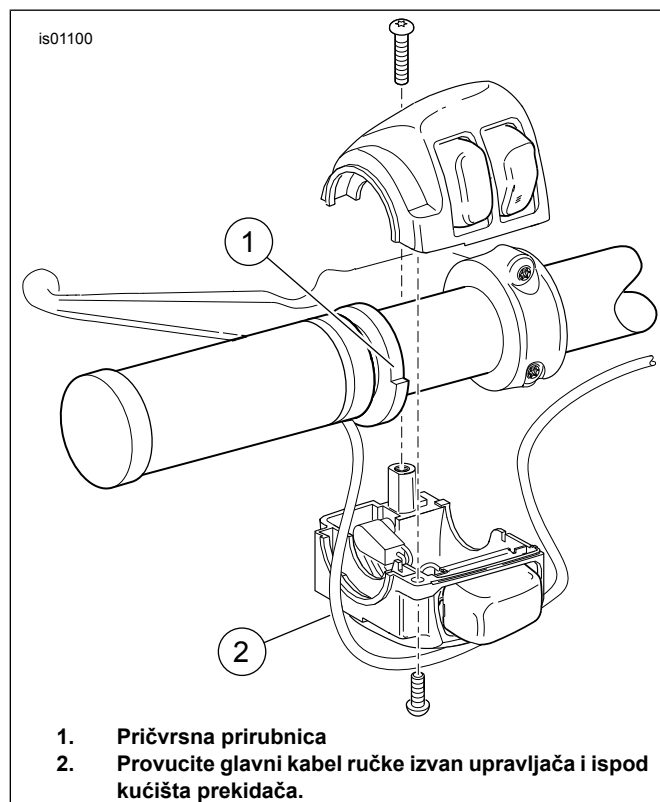

Slika 1. Grijana ručka (Lijeva strana)

NAPOMENA

Ne provlačite glavno ožičenje ručke kroz kućište prekidača. Ožičenje provučeno kroz kućište prekidača može rezultirati kratkim spojem i oštećenjem opreme. (00369a)

10. Provucite glavni kabel grijane ručke **ispod** kućišta prekidača (2).
11. Pogledajte Slika 22. **Ako postoje otvori** na donjoj lijevoj strani upravljača, postavite kopče kabela (11) iz kompleta na otvore. Pritegnite kabelske snopove na spojnice. **Ako nema otvora**, pričvrstite kabelski snop na upravljač pomoću traka kabela (8).
12. Pričvrstite kućište prekidača na ručku i upravljač prema uputama iz servisnog priručnika.
13. Slijedite postojeće ožičenje kako biste provukli glavni kabel grijane ručke: **Samo za 2006. i novije VRSC modele:** Provucite crnu žicu u blizini negativnog terminala akumulatora. **Za sve VRSC modele:** Provucite crvenu žicu u blizini pozitivnog terminala.
 - a. kroz, preko ili oko stezaljke gornje vilice
 - b. uz okvir motocikla, na općeniti položaj ispod sjedala.
14. Pogledajte Slika 22. Koristite trake za kabele (8) iz kompleta kako biste pričvrstili ožičenje grijane ručke na kabelske snopove diljem okvira vozila.

POVEZIVANJE KABELA - OPĆENITO

Spajanje vodova žica potrebno je za postavljanje grijanih ručki na motocikl. Pronađite upute za specifični model u sljedećim odjeljcima. Pogledajte dodatak u servisnom priručniku za upute o pravilnom postupku spajanja žica.

▲ UPOZORENJE

Tijekom upotrebe lemilice UltraTorch UT-100 ili bilo kojeg drugog uređaja koji se zagrijava, pridržavajte se uputa proizvođača. Nepridržavanje uputa proizvođača može rezultirati požarom i u konačnici smrću ili ozbiljnim ozljedama. (00335a)

- Izbjegavajte izravno usmjeravanje topline prema bilo kojoj komponenti sustava goriva. Ekstremna toplina može uzrokovati paljenje goriva/eksploziju koja može dovesti do smrti ili ozbiljnih ozljeda.
- Izbjegavajte izravno usmjeravanje topline prema bilo kojoj komponenti električnog sustava osim priključaka koji se stežu pod utjecajem topline.
- Uvijek držite ruke dalje od područja rada alata i nastavka za spajanje stezanjem uslijed topline.

2011. - 2015. Softail modeli: Pogledajte sljedeći odjeljak.

SVI OSTALI modeli: Nastavite na **POVEZIVANJE CRNOG VODA** za specifični model.

POVEZIVANJE KABELA: 2011. - 2015. SOFTAIL MODELI, 2012. - 2017. DYNA MODELI I 2014. I NOVIJI SPORTSTER MODELI

NAPOMENA

Potrebna je zasebna kupnja kompleta za elektroničko povezivanje (H-D kataloški broj 72673-11).

1. Pronađite priključak Digital Technician (Digitalni Tehničar) [91A] (sivi šesterosmjerni Deutsch pinski priključak s gumenim kućištem) ispod sjedala. Postavite komplet za elektroničko povezivanje na priključak [91A], ali **NEMOJTE** spojiti odmah.
2. Provucite kabele grijane ručke do kompleta za elektroničko povezivanje. **NEMOJTE** odrezati držač osigurača na crvenom kabelu, ali odrežite kabele na dužinu dostatnu za jednostavan pristup priključcima zabrtvljenog spoja na kompletu za elektroničko povezivanje.
3. Spojite crni kabel ručke na **crne** kabele kompleta za elektroničko povezivanje.
4. Spojite narančasti/bijeli kabel ručke na **crvene/žute** kabele iz kompleta za elektroničko povezivanje.
5. Spojite crveni kabel ručke na **crvene/plave** kabele iz kompleta za elektroničko povezivanje.
6. Pomoću puhala vrućeg zraka ili odgovarajućeg uređaja za zagrijavanje pritegnite priključak na kabele.
7. Izvucite gumeno kućište iz sivog kontaktnog priključka Digital Technician (Digitalni tehničar) [91A]. Izrežite kućište s kabela.
8. Spojite kućište utičnice kompleta za elektroničko povezivanje na priključak [91A].
9. Postavite gumeno kućište na otvoreni kontaktni priključak iz kompleta za elektroničko povezivanje.
10. Odvijte ili uklonite četiri vijka koji pričvršćuju ECM na navojni nosač. Provucite komplet za elektroničko povezivanje ispod ECM priključka. Postavite četiri vijka. Pritegnite.
Moment: 5,1–6,2 N·m (45–55 in-lbs)
11. Nastavite na odjeljak **POVRATAK U SERVIS**.

UZEMLJENJE CRNOG VODA

2011. i stariji Dyna modeli

1. Uklonite maticu s vijka uzemljenja, na vrhu okvira, ispod sjedala u blizini spremnika goriva.
2. Odaberite ispravni kružni priključak (4, 5 ili 6) iz kompleta za postavljanje na vijak uzemljenja.
3. Pogledajte Sliku 2. Izrežite crnu žicu s kablenskog snopa grijane ručke kako biste lakše došli do uzemljenja i zgnječite kružni priključak do ruba kabela prema uputama za Packard alat za gnječenje u dodatku servisnog priručnika.
4. Postavite kružni priključak na spoj uzemljenja. Pričvrstite prema specifikaciji okretnog momenta u servisnom priručniku.
5. Nastavite na **Za SVE modele** u ovom odjeljku.

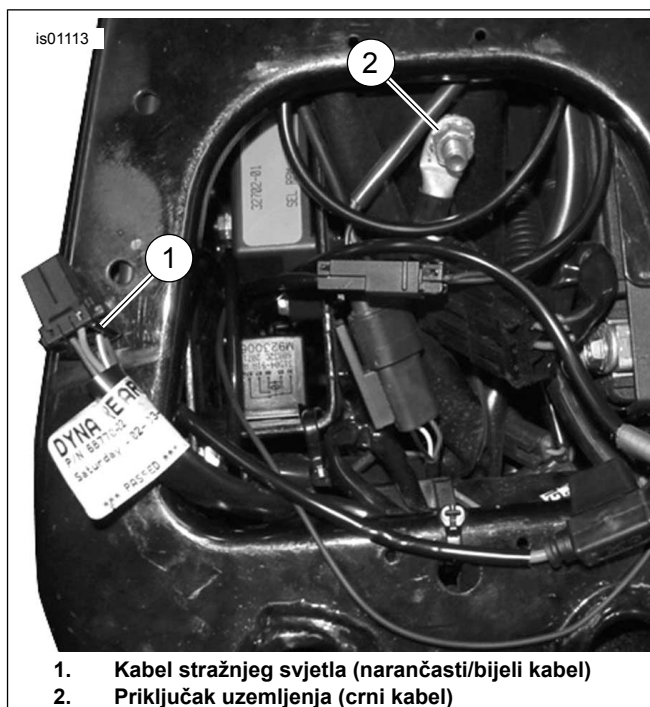

1. Kabel stražnjeg svjetla (narančasti/bijeli kabel)
2. Priključak uzemljenja (crni kabel)

Slika 2. Spojevi napajanja i uzemljenja (Dyna modeli)

2010. i noviji Softail modeli

1. Uklonite vijak uzemljenja na vrhu okvira, ispod sjedala u blizini spremnika goriva.
2. Odaberite ispravni kružni priključak (4, 5 ili 6) iz kompleta za postavljanje na vijak uzemljenja.
3. Izrežite crnu žicu s kablenskog snopa grijane ručke kako biste lakše došli do uzemljenja i zgnječite kružni priključak do ruba kabela prema uputama za Packard alat za gnječenje u dodatku servisnog priručnika.
4. Pogledajte Sliku 3. Postavite kružni priključak na navoje vijka uzemljenja. Pritegnite vijak uzemljenja na okvir (2). Pričvrstite prema specifikaciji okretnog momenta u servisnom priručniku.
5. Nastavite na **Za SVE modele** u ovom odjeljku.

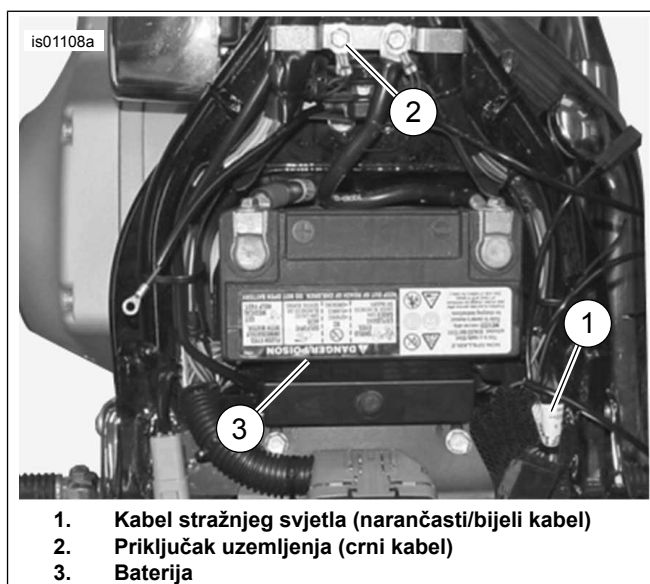

1. Kabel stražnjeg svjetla (narančasti/bijeli kabel)
2. Priključak uzemljenja (crni kabel)
3. Baterija

Slika 3. Spojevi napajanja i uzemljenja (Softail modeli)

2013. i stariji Sportster Modeli

1. Uklonite električni bočni poklopac na lijevoj strani u blizini akumulatora.
2. Provucite kabelski snop grijane ručke preko okvira ispod sjedala do osigurača na unutarnjoj strani električnog bočnog poklopca.
3. Pogledajte Slika 4. Uklonite vijak uzemljenja (1), koji se nalazi:
 - ispod sjedala na nekim 1996. - 2003. modelima
 - u blizini stražnje vilice na 1995. i starijim modelima, i 1996. - 2003. modelima bez vijka ispod sjedala
 - na motoru u blizini pokretača na 2004. i novijim modelima.
4. Odaberite ispravni kružni priključak (4, 5 ili 6) iz kompleta za postavljanje na vijak uzemljenja.
5. Izrežite crnu žicu s kabelskog snopa grijane ručke kako biste lakše došli do uzemljenja i zgnječite kružni priključak do ruba kabela prema uputama za Packard alat za gnječenje u dodatku servisnog priručnika.
6. Postavite kružni priključak na navoje vijka uzemljenja. Pričvrstite vijak uzemljenja na izvorni položaj i pričvrstite prema specifikaciji okretnog momenta u servisnom priručniku.
7. Nastavite na **Za SVE modele** u ovom odjeljku.

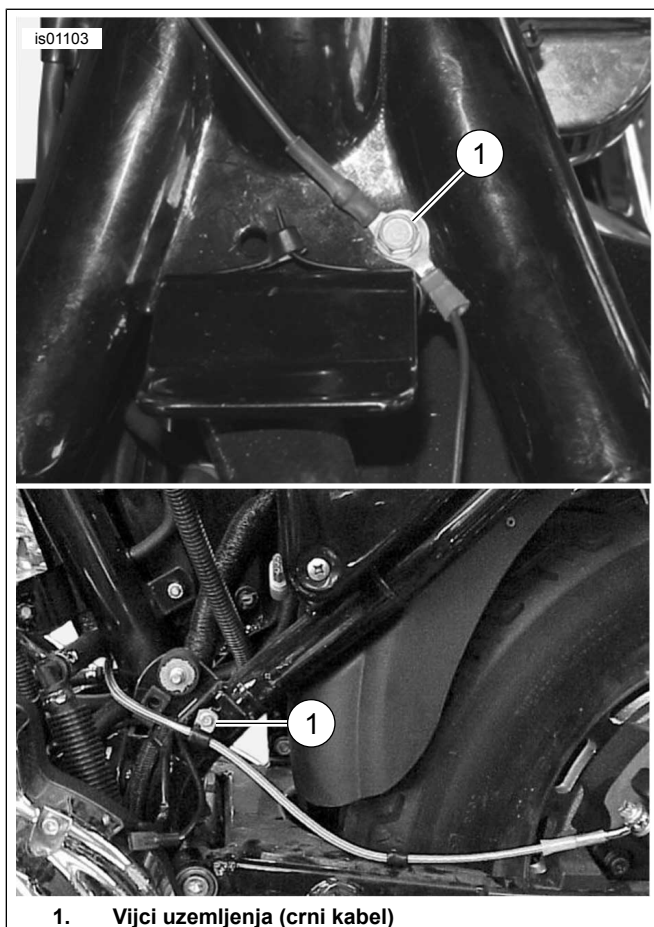

Slika 4. Spojevi uzemljenja (Sportster Modeli)

2003. i stariji Touring Modeli

⚠ UPOZORENJE

Prvo odspojite negativni (-) kabel akumulatora. Ako pozitivni (+) kabel dođe u kontakt s uzemljenjem dok je negativni (-) kabel priključen, iskre koje pri tome nastaju mogu uzrokovati eksploziju akumulatora, što može rezultirati smrću ili ozbiljnom ozljedom. (00049a)

1. Ako negativni kabel akumulatora NIJE odspojen na početku postavljanja, pogledajte servisni priručnik za upute o uklanjanju sjedala i odspajanje negativnog (crnog) kabela akumulatora s negativnog priključka. Sačuvajte sve dijelove za postavljanje sjedala.
2. Pogledajte servisni priručnik za upute o odspajanje pozitivnog kabela akumulatora. Uklonite akumulator.

NAPOMENA

Crni kabel mora ostati toliko dugačak da akumulator može biti postavljen na svoje mjesto bez naprezanja ili rastezanja kabela.

3. Pogledajte Slika 5. Izrežite crni kabel s kabelskog snopa grijane ručke kako biste lakše došli do klina uzemljenja (2) koji se nalazi ispod osigurača na upuštenju za akumulator ispod sjedala.
4. Odaberite ispravni kružni priključak (4, 5 ili 6) iz kompleta za postavljanje na klin uzemljenja.

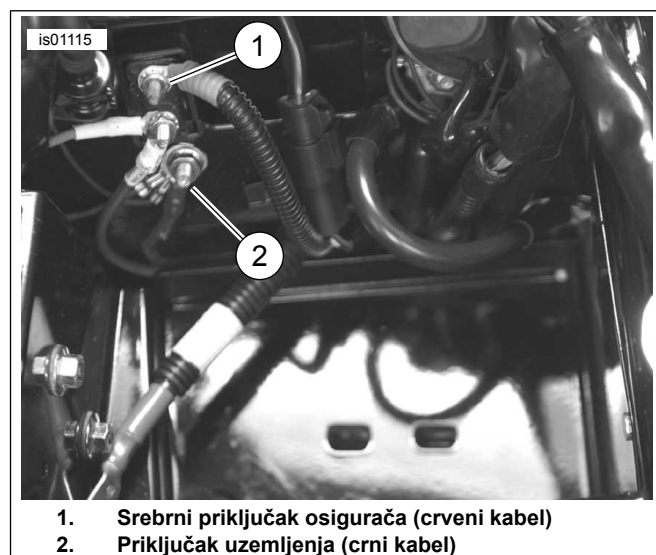

Slika 5. Povezivanje (s uklonjenim akumulatorom) - 2003. ili starijih Touring modela (prikazuje se 2003. FLHTCU)

5. Stisnite kružni priključak na kraj kabela prema uputama za Packard alat za stiskanje u dodatku servisnog priručnika.
6. Postavite kružni priključak na klin uzemljenja. Pričvrstite prema specifikaciji okretnog momenta u servisnom priručniku.
7. Nastavite na **Za SVE modele** u ovom odjeljku.

2004. - 2007. Touring modeli

1. Pronađite klin uzemljenja glavnog kabela na šasiji (postoje dva, ispod sjedala ispred akumulatora).
2. Uklonite maticu s jednog od klinova uzemljenja šasije.
3. Odaberite ispravni kružni priključak (4, 5 ili 6) iz kompleta za postavljanje na klin uzemljenja.
4. Izrežite crni kabel s kablenskog snopa grijane ručke kako biste lakše dosegli mjesto uzemljenja. Stisnite kružni priključak na kraj kabela prema uputama za Packard alat za stiskanje u dodatku servisnog priručnika.
5. Postavite kružni priključak na spoj uzemljenja. Pričvrstite prema specifikaciji okretnog momenta u servisnom priručniku.
6. Nastavite na **Za SVE modele** u ovom odjeljku.

2006. i stariji V-Rod modeli

1. Pogledajte Slika 6. Uklonite vijak (1, ispod sjedala) koji pričvršćuje prekidač paljenja (2) na desnu stranu okvira.
2. Izgulite boju na položaju na vrhu okvira odakle je uklonjen vijak kako biste stvorili snažan kontakt uzemljenja.
3. Odaberite odgovarajući kružni priključak (4, 5 ili 6) iz kompleta za postavljanje na vijak prekidača paljenja.
4. Izrežite crni kabel s kablenskog snopa grijane ručke kako biste lakše dosegli mjesto uzemljenja. Stisnite kružni priključak na kraj kabela prema uputama za Packard alat za stiskanje u dodatku servisnog priručnika.
5. Postavite kružni priključak crnog kabela na navoje vijka prekidača paljenja. Postavite vijke na prekidač paljenja. Pritegnite.
Moment: 6–10 N·m (53–88 in-lbs)
6. Nastavite na **Za SVE modele** u ovom odjeljku.

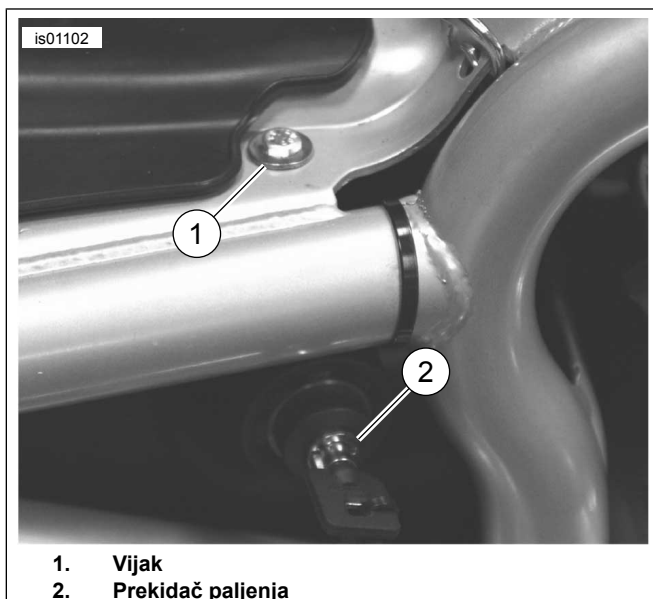

Slika 6. Spoj uzemljenja (2006. i stariji V-Rod modeli)

2007. i noviji V-Rod modeli

Crni kabel na snopu grijane ručke spaja se izravno na negativni terminal akumulatora.

1. Odaberite odgovarajući kružni priključak (4, 5 ili 6) iz kompleta za postavljanje na negativnu stezaljku priključka na akumulatoru.
2. Izrežite crni kabel grijane ručke na duljinu dovoljnu da dosegne negativni terminal akumulatora. Zgnječite kružni priključak do ruba crnog kabela prema uputama za Packard alat za gnječenje u dodatku servisnog priručnika.
3. Postavite kružni priključak crnog kabela na mjesto za postavljanje na negativnom priključku akumulatora. Učvrstite spoj priključka. Pritegnite.

Moment: 7–10 N·m (60–96 in-lbs)

Za SVE modele

Provjerite je li crni vod olabavljen dovoljno da ne ograničava okretanje upravljača.

Nastavite na odjeljak **POVEZIVANJE NARANČASTOG/BIJELOG VODA** za specifični model.

POVEZIVANJE NARANČASTOG/BIJELOG VODA NA PROMIJENJENI IZVOR NAPAJANJA

Koristite dijagrame ožičenja za specifični model i godinu proizvodnje vozila u servisnom priručniku kako biste pronašli izvor napajanja koji pokreće prekidač paljenja.

2003. i stariji Dyna modeli

Promijenjeni izvor napajanja grijane ručke je narančasti/bijeli (N/B) vod glavnog kabela na unutarnjoj strani bočnog električnog poklopca.

1. Uklonite bočni električni poklopac na lijevoj strani u blizini akumulatora.
2. Pogledajte Slika 2. Pažljivo odrežite omotač glavnog kabela na pristupačnom mjestu na unutarnjoj strani bočnog poklopca i odrežite narančasti/bijeli vodič glavnog kabela.
3. Odrežite višak narančastog/bijelog vodiča **kablenskog snopa grijane ručke** na prikladnu udaljenost za doseg do narančastih/bijelih kabela na unutarnjoj strani bočnog poklopca.
4. Pogledajte Slika 22. Izvadite priključak zabrtvljenog spoja (3) iz kompleta. Pogledajte Slika 7, konfiguraciju spoja dva u jedan. Spojite vod glavnog kabela grijane ručke na narančasti/bijeli kabel u snopu prema uputama u dodatku servisnog priručnika.
5. Nastavite na **Za SVE modele** u ovom odjeljku.

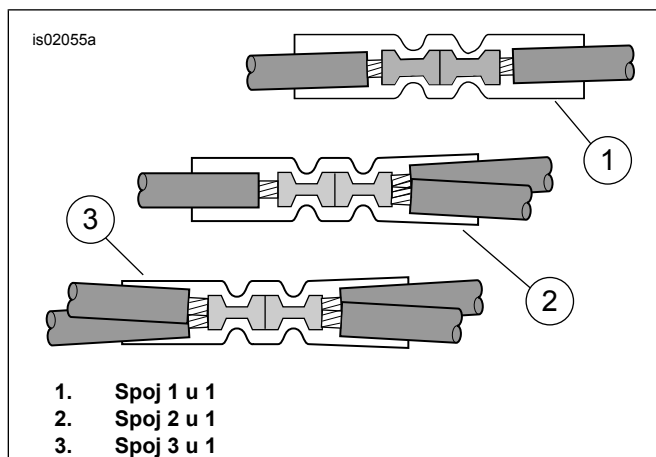

Slika 7. Konfiguracije spoja

2004. - 2011. Dyna modeli

Prebačeni izvor napajanja grijane ručke jest otvoreni položaj osigurača na ploči s osiguračima. Pogledajte odjeljak FUSES ovog servisnog priručnika i potražite ispravni dijagram ožičenja u dodatku servisnog priručnika.

1. Uklonite bočni električni poklopac na lijevoj strani u blizini akumulatora tako da čvrsto pritisnete obje strane i povučete prema van.
2. Uklonite električnu ploču s vozila prema uputama iz servisnog priručnika.
3. Pogledajte Slika 22. Izvadite narančasti/bijeli kabel adaptera bloka osigurača (9) iz kompleta. Zabilježite priključak na svakom rubu (pogledajte Slika 8). U ovaj blok osigurača pristaje samo priključak s opružnim jezičkom. Pažljivo odrežite neiskorišteni priključak s kabela i odložite ga.
4. Pogledajte Slika 9. Pronađite utor osigurača (1) s naznakom "OPEN" (otvoreno) na poklopcu bloka osigurača na desnom bloku osigurača. Ta strana kruga trebala bi se napajati iz kabela, ali nema kabela za spajanje ili osigurača. Umetnite priključak na narančasti/bijeli kabel adaptera koliko je duboko moguće. Usporedite s tvornički ugrađenim priključkom kako biste provjerili ispravnu orijentaciju i dubinu.
5. Odrežite višak narančastog/bijelog voda napajanja **kabetskog snopa grijane ručke** na prikladnu udaljenost za doseg kabela adaptera.
6. Pogledajte Slika 22. Izvadite priključak zabrtvljenog spoja (3) iz kompleta. Pogledajte Slika 7, konfiguraciju spojnice jedan na jedan. Spojite vod napajanja kabetskog snopa grijane ručke na kabel adaptera prema uputama u dodatku servisnog priručnika.
7. Pogledajte Slika 22. Postavite osigurač 2A (12) iz kompleta na "OPEN" (otvoreni) utor osigurača kako biste zatvorili krug.
8. Postavite električnu ploču prema uputama u servisnom priručniku. Postavite poklopac električne ploče tako da poravnate zatike s gumenim čahurama na električnoj ploči i čvrsto gurnete na mjesto.
9. Nastavite na **Za SVE modele** u ovom odjeljku.

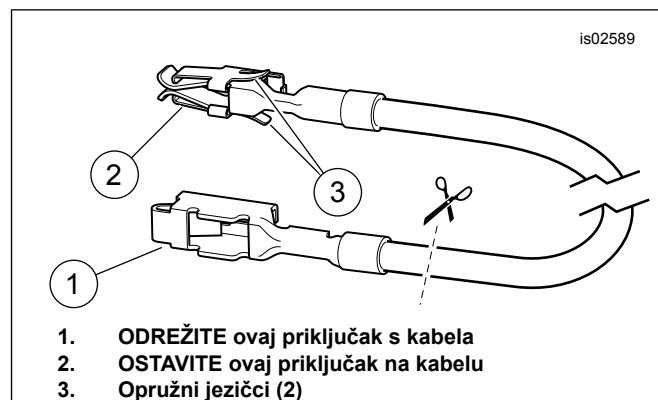

Slika 8. Kabel adaptera bloka osigurača (Dyna i Softail)

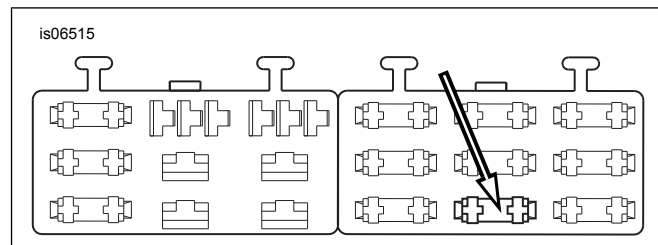

Slika 9. "OPEN" (Otvoreni) utor bloka osigurača (2004. i noviji Dyna)

2003. i stariji Softail modeli

Prebačeni izvor napajanja grijane ručke jest narančasti/bijeli (O/W) kabel stražnjeg svjetla ispod sjedala.

1. Pogledajte Slika 3. Pažljivo odrežite dio kabela stražnjeg svjetla (1) na pristupačnom mjestu ispod sjedala i odrežite narančasti/bijeli kabel.
2. Odrežite višak narančastog/bijelog voda napajanja **kabetskog snopa grijane ručke** na prikladnu udaljenost za doseg do narančastih/bijelih kabela ispod sjedala.
3. Pogledajte Slika 22. Izvadite priključak zabrtvljenog spoja (3) iz kompleta. Pogledajte Slika 7, konfiguraciju spoja dva u jedan. Spojite vod napajanja kabetskog snopa grijane ručke na narančaste/bijele kabele prema uputama u dodatku servisnog priručnika.
4. Nastavite na **Za SVE modele** u ovom odjeljku.

2004. - 2010. Softail modeli

Prebačeni izvor napajanja grijane ručke jest otvoreni položaj osigurača na ploči s osiguračima. Pogledajte odjeljak FUSES ovog servisnog priručnika i potražite ispravni dijagram ožičenja u dodatku servisnog priručnika.

1. Skinite poklopac bloka s osiguračima. Uklonite dva šesterokutna vijka koji pričvršćuju nosač bloka osigurača. Skinite nosač i sklop bloka osigurača s okvira vozila.
2. Pritisnite jezičak koji pričvršćuje lijevi blok osigurača i izvadite blok iz utora za postavljanje.
3. Pogledajte Slika 22. Izvadite narančasti/bijeli kabel adaptera bloka osigurača (9) iz kompleta. Zabilježite priključak na svakom rubu (pogledajte Slika 8). U ovaj blok osigurača pristaje samo priključak s opružnim jezičkom. Pažljivo odrežite neiskorišteni priključak s kabela i odložite ga.

- Pogledajte Slika 10. Pronađite utor osigurača (1) s naznakom "IGN dijelovi i pribor" na poklopcu bloka osigurača na desnom bloku osigurača. Ta strana kruga trebala bi se napajati iz kabela, ali nema kabela za spajanje ili osigurača. Umetnite priključak na narančasti/bijeli kabel adaptera koliko je duboko moguće. Usporedite s tvornički ugrađenim priključkom kako biste provjerili ispravnu orijentaciju i dubinu.
- Odrežite višak narančastog/bijelog voda napajanja **kabelskog snopa grijane ručke** na prikladnu udaljenost za doseg kabela adaptera.
- Pogledajte Slika 22. Izvadite priključak zabrtvljenog spoja (3) iz kompleta. Pogledajte Slika 7, konfiguraciju spojnice jedan na jedan. Spojite vod napajanja kabelskog snopa grijane ručke na kabel adaptera prema uputama u dodatku servisnog priručnika.
- Pogledajte Slika 22. Postavite 2A osigurač (12) iz kompleta na utor osigurača „IGN dijelovi i pribor” kako biste zatvorili krug.
- Umetnite blok osigurača u utore za postavljanje na nosaču bloka osigurača tako da čvrsto sjednu na mjesto. Postavite nosač i sklop bloka osigurača na položaj i pričvrstite pomoću dva ranije uklonjena šesterokutna vijka. Čvrsto ih pritegnite.
- Nastavite na **Za SVE modele** u ovom odjeljku.

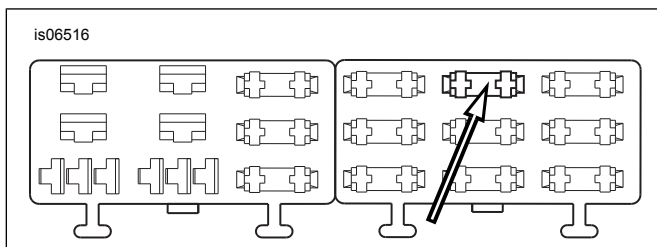

Slika 10. Utor bloka osigurača "IGN dijelovi i pribor" (2004. - 2010. Softail)

2013. i stariji Sportster Modeli

Promijenjeni izvor napajanja grijane ručke jest narančasti/bijeli (N/B) vod glavnog kabela na unutarnjoj strani bočnog električnog poklopca ili ispod sjedala.

- Pogledajte Slika 11. Pažljivo odrežite dio glavnog kabela na pristupačnom mjestu na unutarnjoj strani bočnog poklopca ili ispod sjedala i odrežite narančasti/bijeli vod glavnog kabela.
- Odrežite višak narančastog/bijelog voda napajanja **kabelskog snopa grijane ručke** na prikladnu udaljenost za doseg do narančastih/bijelih kabela na unutarnjoj strani bočnog poklopca ili ispod sjedala.
- Pogledajte Slika 22. Izvadite priključak zabrtvljenog spoja (3) iz kompleta. Pogledajte Slika 7, konfiguraciju spoja dva u jedan. Spojite vod glavnog kabela grijane ručke na narančasti/bijeli kabel u snopu prema uputama u dodatku servisnog priručnika.
- Nastavite na **Za SVE modele** u ovom odjeljku.

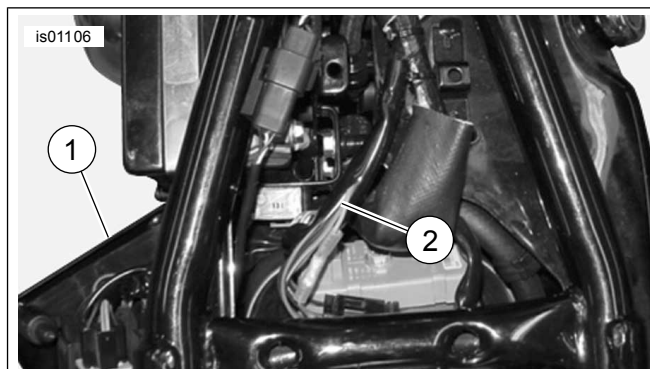

- Lijevi bočni poklopac sadrži srebrni priključak osigurača (crveni kabel)
- Osnovni kabelski snop (narančasti/bijeli kabel)

Slika 11. Spojevi napajanja (XL modeli)

2003. i stariji Touring Modeli

Promijenjeni izvor napajanja grijane ručke jest narančasti/bijeli (N/B) vod glavnog kabela na unutarnjoj strani desnog bočnog poklopca, pri vrhu.

- Pogledajte Slika 12. Pažljivo odrežite omotač glavnog kabela na pristupačnom mjestu na unutarnjoj strani električnog bočnog poklopca i odrežite narančasti/bijeli vodič glavnog kabela.
- Odrežite višak narančastog/bijelog vodiča **kabelskog snopa grijane ručke** na prikladnu udaljenost za doseg do narančastih/bijelih kabela na unutarnjoj strani bočnog poklopca.
- Pogledajte Slika 22. Izvadite priključak zabrtvljenog spoja (3) iz kompleta. Pogledajte Slika 7, konfiguraciju spoja dva u jedan. Spojite vod glavnog kabela grijane ručke na narančasti/bijeli kabel u snopu prema uputama u dodatku servisnog priručnika.
- Nastavite na **Za SVE modele** u ovom odjeljku.

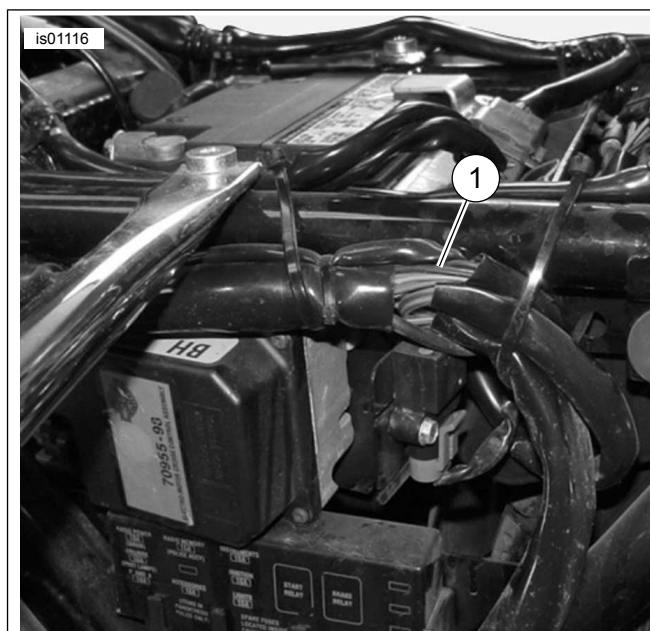

- Kabel kutije osigurača (narančasti/bijeli kabel)

Slika 12. Kabel kutije osigurača iza lijevog bočnog poklopca, 2003. ili stariji Touring modeli (prikazuje se FLHTCUI)

2004. - 2007. Touring modeli

Prebačeni izvor napajanja grijane ručke jest otvoreni položaj osigurača na ploči s osiguračima. Pogledajte odjeljak FUSES ovog servisnog priručnika i potražite ispravni dijagram ožičenja u dodatku servisnog priručnika.

- Za 2004. - 2006. modele:** Uklonite lijevi bočni poklopac prema uputama u korisničkom priručniku za pristup kutiji osigurača. **Za 2007. modele:** Uklonite desni bočni poklopac prema uputama u korisničkom priručniku za pristup kutiji osigurača. **Za SVE modele:** Uklonite nosač glavnog osigurača, blok osigurača i poklopac za prašinu s vozila prema uputama iz korisničkog priručnika.
- Izvadite narančasti/bijeli kabel adaptera bloka osigurača (9) iz kompleta. **Za modele od 2004. do 2006.:** Obilježite priključke na svakom rubu (pogledajte Slika 13, **pogled odozgo**). Samo priključak **BEZ opružnih jezičaka** pristaje u utor osigurača. Pažljivo odrežite priključak **S** opružnim jezičcima s kabela i odložite ga. **Za 2007. modele:** Obilježite priključke na svakom rubu (pogledajte Slika 13, **pogled odozdo**). Samo priključak **S opružnim jezičcima** pristaje u utor osigurača. Pažljivo odrežite priključak **BEZ** opružnih jezičaka s kabela i odložite ga.
- SVI modeli:** Pogledajte Slika 14. Pronađite utor osigurača naznačen kao "IGN dijelovi i pribor" "2A MAX" (1). Jedna strana kruga napaja se iz sabirnice, ali nema kabela za spajanje ili osigurača. Uklonite tri postojeća osigurača (2) u ovom redu i zabilježite njihove položaje.
- Nježno uklonite sekundarnu narančastu plastičnu bravu iz bloka osigurača. Umetnite priključak na narančasti/bijeli kabel adaptera koliko je duboko moguće. Usporedite s tvornički ugrađenim priključkom kako biste provjerili ispravnu orijentaciju i dubinu. Postavite sekundarnu bravu.
- Postavite sekundarnu bravu i tri osigurača uklonjena u prethodnim koracima.
- Pogledajte Slika 22. Odrežite višak narančastog/bijelog kabela grijane ručke. Pomoću priključka zabrtvljenog spoja (3) iz kompleta, spojite kabel na kabel adaptera postavljen u koraku 4.
- Postavite 2A osigurač (12) iz kompleta na utor osigurača „IGN dijelovi i pribor" "2A MAX" kako biste zatvorili krug.
- Nastavite na **Za SVE modele** u ovom odjeljku.

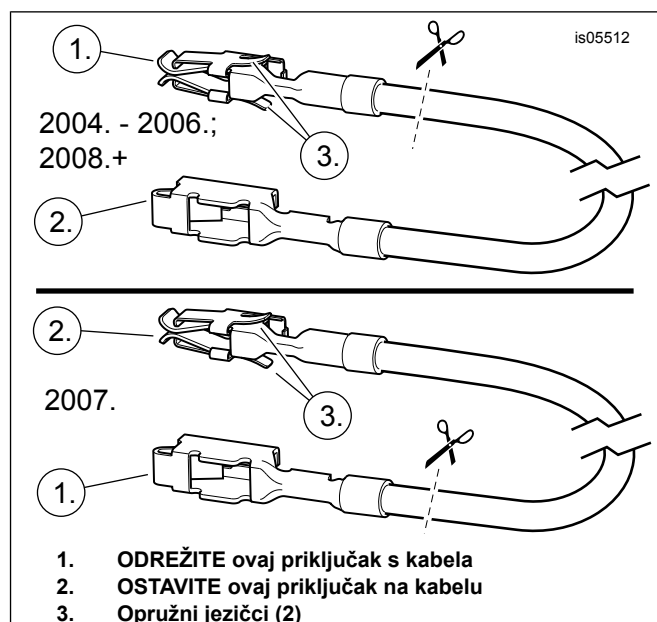

Slika 13. Kabel adaptera bloka osigurača (FL Touring)

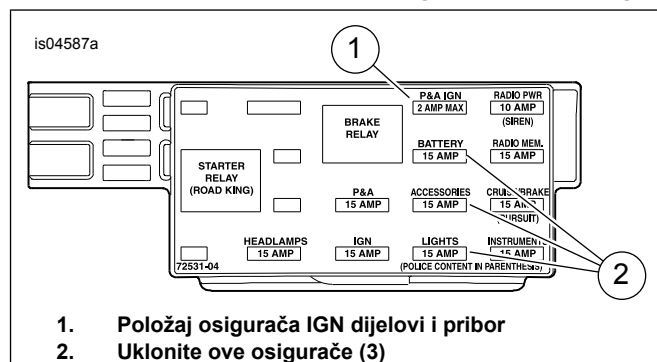

Slika 14. Utor za osigurač IGN dijelovi i pribor (2004. - 2007. Touring modeli)

Modeli V-Rod

Promijenjeni izvor napajanja grijane ručke jest narančasti/bijeli (N/B) vod glavnog kabela iz bloka osigurača.

- Pogledajte Slika 15. Pažljivo odrežite dio glavnog kabela na pristupačnom mjestu u blizini bloka osigurača (2) i odrežite narančasti/bijeli vod glavnog kabela koji vodi do utora osigurača (1) označenog s:
 - PRIBOR na 2002. - 2006. modelima, ili
 - IGNITION dijelovi i pribor na 2007. i novijim modelima.
- Odrežite višak narančastog/bijelog voda napajanja **kabelskog snopa grijane ručke** na prikladnu udaljenost za doseg do narančastih/bijelih kabela na bloku osigurača.
- Pogledajte Slika 22. Izvadite priključak zabrtvljenog spoja (3) iz kompleta. Pogledajte Slika 7, konfiguraciju spoja dva u jedan. Spojite vod glavnog kabela grijane ručke na narančasti/bijeli kabel u snopu prema uputama u dodatku servisnog priručnika.
- Postavite osigurač 2A (12) iz kompleta na utor osigurača kako biste zatvorili krug.

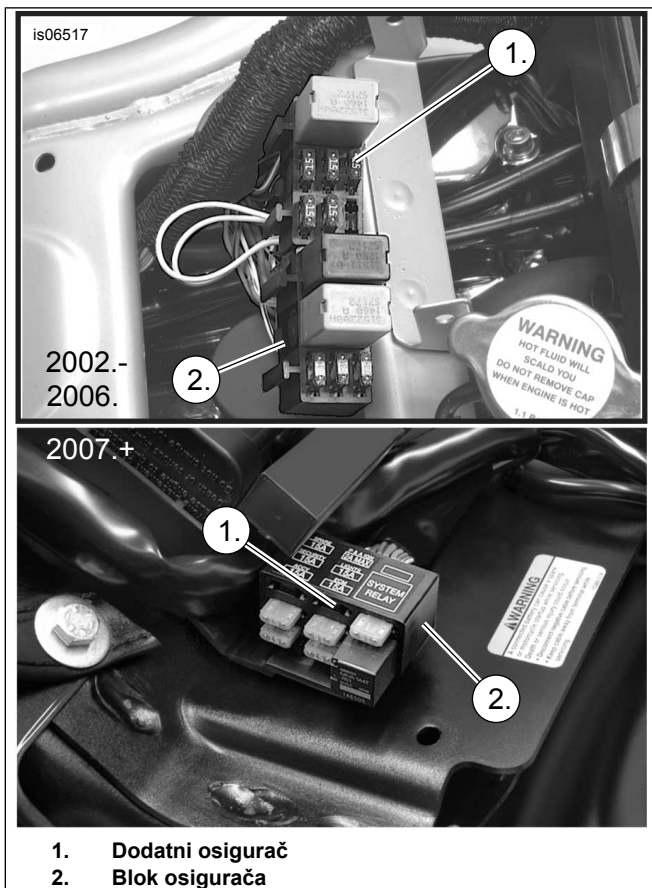

1. Dodatni osigurač
2. Blok osigurača

Slika 15. Položaji dodatnih osigurača (V-Rod modeli)

Za SVE modele

Provjerite je li narančasti/bijeli vod olabavljen dovoljno da ne ograničava okretanje upravljača.

Nastavite na odjeljak **POVEZIVANJE CRVENOG VODA** za specifični model.

POVEZIVANJE CRVENOG VODA NA IZVOR NAPAJANJA AKUMULATORA

Koristite dijagrame ožičenja za specifični model i godinu proizvodnje vozila u servisnom priručniku kako biste pronašli izvor napajanja izravno iz akumulatora.

2003. i stariji Dyna modeli

Izvor napajanja **akumulatora** za grijanu ručku jest **srebrni** priključak osigurača na unutarnjoj strani bočnog električnog poklopca.

1. Pogledajte Slika 16. Provucite crveni vod u kabelskom snopu grijane ručke preko okvira ispod sjedala do osigurača na unutarnjoj strani bočnog električnog poklopca.
2. Pogledajte Slika 22. Odaberite odgovarajući kružni priključak (4, 5 ili 6) iz kompleta kako biste postavili klin srebrnog priključka (s crvenom žicom) na osigurač.
3. Odrežite višak crvenog voda iz kabelskog snopa grijane ručke, ali **NEMOJTE** odrezati paralelni nosač osigurača. Stisnite kružni priključak na kraj crvenog vodiča prema uputama za Packard alat za stiskanje u dodatku servisnog priručnika.

NAPOMENA

Žica pod naponom (crvena) iz ožičenja grijane ručke mora biti spojena na srebrni priključak prekidača strujnog kruga. Spajanje na bakreni priključak prekidača može uzrokovati preopterećenje strujnog kruga, što može rezultirati oštećenjem opreme. (00370a)

4. Postavite kružni priključak na crveni vodič na navoje vijka srebrnog priključka osigurača. Pritegnite.
Moment: 2,3–4 N·m (20–35 in-lbs)
5. Nastavite na **Za SVE modele** u ovom odjeljku.

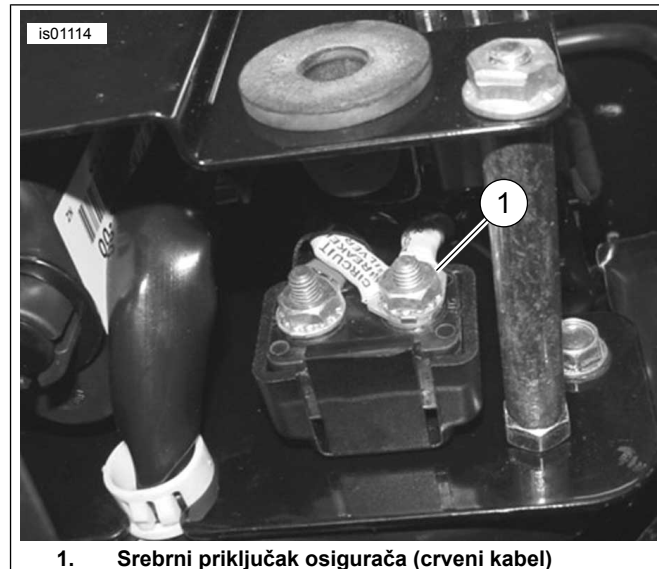

1. Srebrni priključak osigurača (crveni kabel)

Slika 16. Dyna spojevi (2003. i stariji modeli), pogled odozdo s uklonjenim lijevim bočnim poklopcem

2003. i stariji Softail modeli

Izvor napajanja **akumulatora** za grijanu ručku jest **srebrni** priključak osigurača na prednjem dijelu blatobrana na stražnjem braniku ispod sjedala.

1. Pogledajte Slika 17. Uklonite blatobran na stražnjem braniku (1) prema uputama iz servisnog priručnika.
2. Pogledajte Slika 18. Provucite crveni vod kabelskog snopa grijane ručke kroz gornji desni dio okvira, ispod sjedala, i do osigurača koji se nalazi u blizini prednjeg dijela blatobrana na stražnjem braniku ispod sjedala.
3. Pogledajte Slika 22. Odaberite odgovarajući kružni priključak (4, 5 ili 6) iz kompleta kako biste postavili klin srebrnog priključka (s crvenom žicom) na osigurač.
4. Odrežite višak crvenog voda iz kabelskog snopa grijane ručke, ali **NEMOJTE** odrezati paralelni nosač osigurača. Stisnite kružni priključak na kraj crvenog vodiča prema uputama za Packard alat za stiskanje u dodatku servisnog priručnika.

NAPOMENA

Žica pod naponom (crvena) iz ožičenja grijane ručke mora biti spojena na srebrni priključak prekidača strujnog kruga. Spajanje na bakreni priključak prekidača može uzrokovati preopterećenje strujnog kruga, što može rezultirati oštećenjem opreme. (00370a)

5. Postavite kružni priključak na crveni vodič na navoje vijka srebrnog priključka osigurača. Pritegnite.
Moment: 2,3–4 N·m (20–35 in-lbs)
6. Nastavite na **Za SVE modele** u ovom odjeljku.



1. Stražnji blatobran
2. Kutija osigurača

Slika 17. Blatobran, 2003. i stariji Softail modeli (prikazuje se model iz 2003.)

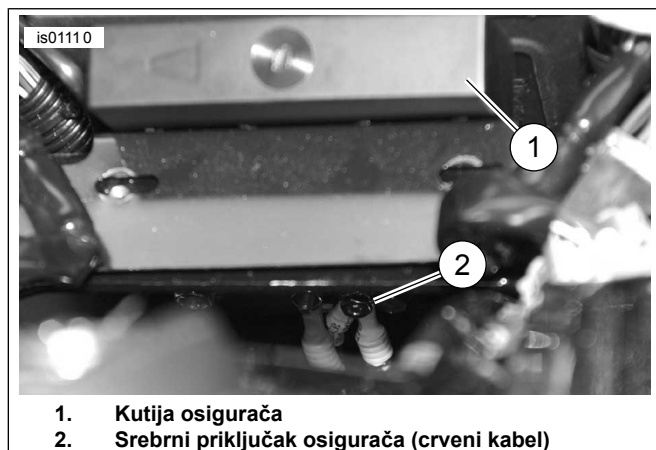

1. Kutija osigurača
2. Srebrni priključak osigurača (crveni kabel)

Slika 18. Osigurač (2003. ili stariji Softail modeli)

2003. i stariji Sportster modeli

Izvor napajanja **akumulatora** za grijanu ručku jest **srebrni** priključak osigurača na unutarnjoj strani bočnog električnog poklopa. Pogledajte Slika 19 i Slika 11.

1. Pogledajte Slika 22. Odaberite odgovarajući kružni priključak (4, 5 ili 6) iz kompleta kako biste postavili klin srebrnog priključka (s crvenom žicom) na osigurač.
2. Odrežite višak crvenog voda iz kablenskog snopa grijane ručke, ali **NEMOJTE** odrezati paralelni nosač osigurača. Stisnite kružni priključak na kraj crvenog vodiča prema uputama za Packard alat za stiskanje u dodatku servisnog priručnika.

NAPOMENA

Žica pod naponom (crvena) iz ožičenja grijane ručke mora biti spojena na srebrni priključak prekidača strujnog kruga. Spajanje na bakreni priključak prekidača može uzrokovati preopterećenje strujnog kruga, što može rezultirati oštećenjem opreme. (00370a)

3. Postavite kružni priključak na crveni vodič na navoje vijka srebrnog priključka osigurača. Pritegnite.
Moment: 2,3–4 N·m (20–35 in-lbs)
4. Nastavite na **Za SVE modele** u ovom odjeljku.

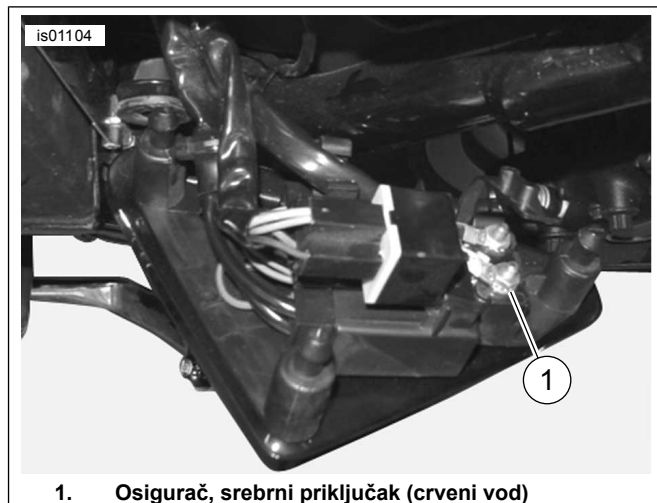

1. Osigurač, srebrni priključak (crveni vod)

Slika 19. Osigurač (2003. i stariji Sportster modeli)

2003. i stariji Touring Modeli

Izvor napajanja **akumulatora** za grijanu ručku jest **srebrni** priključak osigurača na upuštenju za akumulator ispod sjedala.

1. Pogledajte Slika 5. Provucite crveni vod grijane ručke do klina srebrnog priključka (1) osigurača koji se nalazi na upuštenju za akumulator ispod sjedala.
2. Pogledajte Slika 22. Odaberite odgovarajući kružni priključak (4, 5 ili 6) iz kompleta kako biste postavili klin srebrnog priključka (s crvenom žicom) na osigurač.
3. Odrežite višak crvenog voda iz kablenskog snopa grijane ručke, ali **NEMOJTE** odrezati paralelni nosač osigurača. Stisnite kružni priključak na kraj crvenog vodiča prema uputama za Packard alat za stiskanje u dodatku servisnog priručnika.

NAPOMENA

Žica pod naponom (crvena) iz ožičenja grijane ručke mora biti spojena na srebrni priključak prekidača strujnog kruga. Spajanje na bakreni priključak prekidača može uzrokovati preopterećenje strujnog kruga, što može rezultirati oštećenjem opreme. (00370a)

4. Postavite kružni priključak na crveni vodič na navoje vijka srebrnog priključka osigurača. Pritegnite.
Moment: 2,3–4 N·m (20–35 in-lbs)

- Postavite akumulator natrag na vozilo, ali **NEMOJTE** spajati priključke akumulatora.
- Nastavite na **Za SVE modele** u ovom odjeljku.

2004. - 2010. Softail modeli, 2004. - 2011. Dyna modeli, 2004. - 2013. Sportster modeli i 2004. - 2013. Touring modeli

Izvor napajanja **akumulatora** za grijanu ručku jest B+ (pozitivni pol akumulatora) priključak na glavnom električnom sklopu.

- Pogledajte Slika 20. Pronađite B+ (pozitivni pol) priključak (1) (crveni vod s nekorištenim sivim priključkom) na glavnom električnom sklopu, uklonite poklopac (2) s priključka.
 - Za Dyna i Softail modele:** ispod sjedala
 - Za Sportster i Touring modele:** ispod sjedala, ispod ECM (elektroničkog kontrolnog modula).
- Pogledajte Slika 22. Ukopčajte kabel adaptera (10) iz kompleta u B+ priključak.
- Odrežite crvenu vod kablenskog snopa grijane ručke na prikladnu udaljenost do ruba crvenog kabela snopa adaptera, ali **NEMOJTE** odrezati držač osigurača.
- Izvadite priključak zabrtvljenog spoja (3) iz kompleta. Pogledajte Slika 7, konfiguraciju spojnice jedan na jedan. Spojite crveni vod grijane ručke na kabel adaptera prema uputama u dodatku servisnog priručnika.
- Nastavite na **Za SVE modele** u ovom odjeljku.

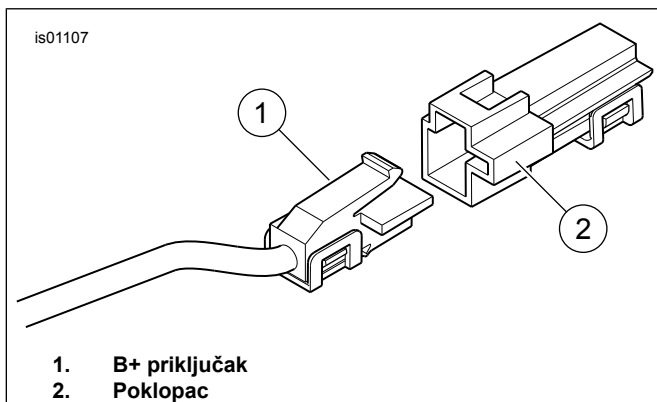

Slika 20. B+ priključak

Modeli V-Rod

Crveni kabel na snopu grijane ručke spaja se izravno na pozitivni terminal akumulatora.

- Odaberite odgovarajući kružni priključak (4, 5 ili 6) iz kompleta za postavljanje na stezaljku pozitivnog terminala akumulatora.
- Odrežite crveni vod kablenskog snopa grijane ručke na prikladnu udaljenost do pozitivnog terminala akumulatora, ali **NEMOJTE** odrezati držač osigurača. Stisnite kružni priključak na kraj crvenog vodiča prema uputama za Packard alat za stiskanje u dodatku servisnog priručnika.

- Postavite kružni priključak crvenog kabela na mjesto za postavljanje na pozitivnom terminalu akumulatora. Učvrstite spoj priključka. Pritegnite.

Moment: 7–10 N·m (60–96 in-lbs)

Za SVE modele

Provjerite je li crveni vod olabavljen dovoljno da ne ograničava okretanje upravljača.

Nastavite na sljedeći odjeljak.

POVRATAK U SERVIS

NAPOMENA

NEMOJTE izvoditi sljedeće korake dok kabeli grijane ručke i ostali povezani kabeli nisu postavljeni prema uputama iz ovog lista s uputama za vaš model motocikla..

- Provjerite da se ljuska desne ručke/gasa okreće i slobodno vraća na mjesto i da ne zapinje na upravljač ili kućište prekidača. **NE** koristite vozilo ako drška gasa ne funkcionira ispravno.

NAPOMENA

Provjerite da je prekidač paljenja okrenut na OFF (Isključeno) prije nego što postavite glavni osigurač ili priključite kabele akumulatora.

▲ UPOZORENJE

Prvo spojite pozitivni (+) kabel akumulatora. Ako pozitivni (+) kabel dođe u kontakt s uzemljenjem dok je negativni (-) kabel priključen, iskre koje pri tome nastaju mogu uzrokovati eksploziju akumulatora, što može rezultirati smrću ili ozbiljnom ozljedom. (00068a)

- Spojite napajanje.
 - Samo za 2003. i starije Touring modele:** Pogledajte servisni priručnik za upute o spajanju kabela akumulatora (prvo pozitivni kabel). Nanesite tanak sloj vazelina ili materijala za sprječavanje korozije na priključke akumulatora.
 - Modeli s osiguračem:** Pogledajte servisni priručnik za upute o postavljanju osigurača.
 - Modeli s glavnim osiguračem (OSIM Sportster):** Pogledajte servisni priručnik i slijedite upute za spajanje negativnog kabela akumulatora. Nanesite tanak sloj vazelina ili materijala za sprječavanje korozije na priključke akumulatora.
 - Sportster modeli s glavnim osiguračem:** Pogledajte servisni priručnik i slijedite upute za spajanje negativnog kabela akumulatora na kućište koljenastog vratila motora.
- Samo za V-Rod modele:** Postavite aluminijski poklopac zračnog pretinca prema uputama iz servisnog priručnika. **Za SVE OSTALE modele:** Postavite spremnik goriva prema uputama iz servisnog priručnika.
- Postavite poklopac upravljača i, ako postoje, poklopac podizača ili vanjske maske, prema uputama iz servisnog priručnika.

NAPOMENA

Kako ne bi došlo do pražnjenja baterije, grijane ručke rade samo ako je prekidač paljenja u uključenom položaju. Ručke se najviše zagrijavaju tijekom vožnje pri stalnoj brzini.

Postavke topline na grijanim ručkama podesive su unutar numeričkog raspona od 1 (minimalno) do 6 (maksimalno).

5. S prekidačem paljenja u isključenom položaju, postavite lijevu ručku na postavku numeričkog raspona. Provjerite da se ručke ne zagrijavaju. Postavite ručku u isključeni položaj. Postavite prekidač paljenja u uključeni položaj, ali nemojte upaliti motocikl. Provjerite da se ručke ne zagrijavaju.
6. Pokrenite motor. Provjerite sve postavke za ispravno grijanje ručki.
7. Ugurajte višak kabela u zaštićena područja ispod sjedala. Trakama kabela pritegnite kabele podalje od pokretnih dijelova, izvora topline i položaja na kojima se mogu uklještit i habati.

⚠ UPOZORENJE

Nakon postavljanja sjedala povucite sjedalo prema gore kako biste provjerili je li dobro učvršćeno u svom položaju. Labavo sjedalo tijekom vožnje se može pomaknuti i uzrokovati gubitak nadzora, što može rezultirati smrću ili ozbiljnim ozljedama. (00070b)

8. Pogledajte servisni priručnik i slijedite upute za zatvaranje ili postavljanje sjedala.

Otklanjanje poteškoća

Pogledajte Sliku 21 za shematski dijagram grijanja ručki.

Ručke se ne zagrijavaju.

1. Pogledajte Sliku 1. Provjerite jesu li kabeli ispravno provedeni. Glavni kabel ručke mora biti proveden izvan kućišta prekidača. Ako su kabeli provedeni kroz njih, rastavite kućište lijevog prekidača i potražite znakove uklještenja kabela. Ako su kabeli uklješteni, zamijenite lijevu ručku i ponovite postupak postavljanja s ispravnim provođenjem kabela.
2. Provjerite ožičenje glavnog kabelskog snopa i narančastih/bijelih, crvenih i crnih kabela ručki. Ako je spoj oštećen ili olabavljen, popravite spoj. Testirajte ručke. U suprotnom idite na korak 3.

3. Otvorite ili uklonite sjedalo prema uputama iz servisnog priručnika.
4. Pokrenite motocikl.
5. Provjerite iznosi li napon 12 V DC u crvenim i crnim kabelima glavnog kabelskog snopa ručke. Ako napon ne iznosi 12 V DC u kabelima, provjerite osigurač kabelskog snopa i zamijenite ga ako je pregorio. U suprotnom, zamijenite lijevu ručku i kabelski snop i testirajte ručke.
6. Uklonite desnu ručku s upravljača.
7. Odspojite priključak na desnoj ručki s kabelskog snopa lijeve ručke.
8. Provjerite postojanost spojeva dva priključka u desnoj ručki. Ako rezultati ispitivanja budu dosljedni, ručke su funkcionalne.

Ručke se zagrijavaju s prekidačem paljenja u isključenom položaju

Ako se ručke zagrijavaju s prekidačem paljenja u isključenom položaju, ručke su neispravno spojene s vozilom ili je došlo do kvara lijeve ručke i kabelskog snopa.

Pažljivo provjerite svo ožičenje grijanih ručki na vozilu. Ako su spojevi ispravni, zamijenite glavni kabelski snop ručke i zatim testirajte ručke.

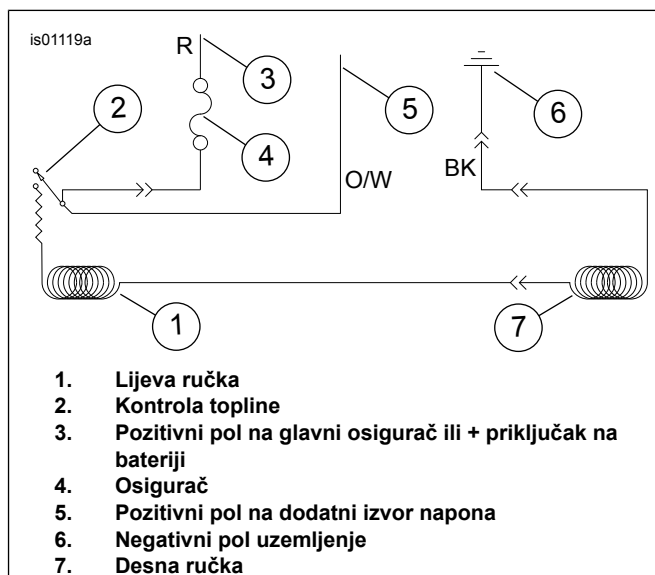

Slika 21. Shema grijane ručke

SERVISNI DIJELOVI

Pogledajte Sliku 22 i Tablica 1.

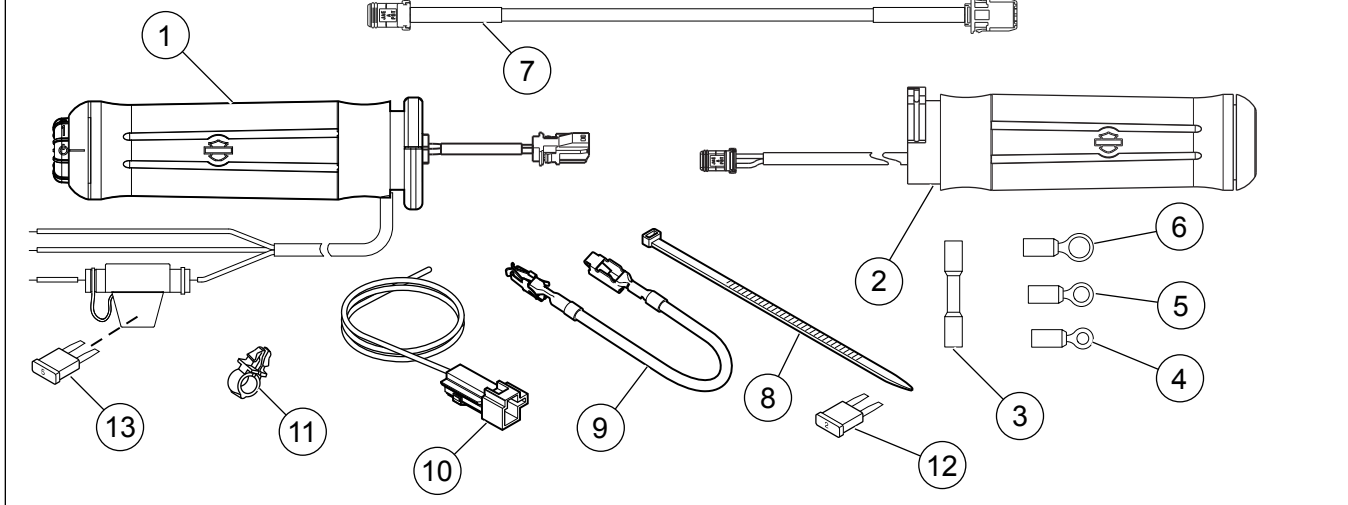

Slika 22. Servisni dijelovi, Kompleti grijanih ručki

Tablica 1. Servisni dijelovi

Stavka	Opis (Količina)	Broj dijela
Komplet 56047-03C: Flame grijane ručke		
1.	Grijana ručka, lijeva	56100-04B
2.	Grijana ručka, desna	56048-03
Komplet 56107-03B: Grijane ručke s glatkim zrnatim slojem kože		
1.	Grijana ručka, lijeva	56169-04A
2.	Grijana ručka, desna	56136-03
Komplet 56174-03C: Kromirane/gumene ručke (s velikim promjerom)		
1.	Grijana ručka, lijeva	56181-04B
2.	Grijana ručka, desna	56175-03
Komplet 56196-03C: Kromirane/gumene ručke (s malim promjerom)		
1.	Grijana ručka, lijeva	56617-04A
2.	Grijana ručka, desna	56615-03
Komplet 56512-02C: Kromirane/gumene grijane ručke s konturama		
1.	Grijana ručka, lijeva	56514-04A
2.	Grijana ručka, desna	56513-02
Komplet 56619-03B: Nostalgic grijane ručke		
1.	Grijana ručka, lijeva	56638-03A
2.	Grijana ručka, desna	56620-03
Komplet 56694-04A: Diamond Plate grijane ručke		
1.	Grijana ručka, lijeva	56695-04A
2.	Grijana ručka, desna	56696-04
Komplet 56750-04B: Stealth grijane ručke		
1.	Grijana ručka, lijeva	56734-04A
2.	Grijana ručka, desna	56733-04
Komplet 56828-03B: Aileron grijane ručke		
1.	Grijana ručka, lijeva	56830-03A
2.	Grijana ručka, desna	56829-03
Komplet 56923-05: H.O.G.® Grijane ručke		
1.	Grijana ručka, lijeva	56924-05
2.	Grijana ručka, desna	56925-05
Komplet 56926-05A: Skull grijane ručke		
1.	Grijana ručka, lijeva	56927-05
2.	Grijana ručka, desna	56928-05
Komplet 56997-07A: Ironside grijane ručke		
1.	Grijana ručka, lijeva	57055-07
2.	Grijana ručka, desna	56053-07
Komplet 56100030: Slipstream grijane ručke		
1.	Grijana ručka, lijeva	56100038
2.	Grijana ručka, desna	56100033
Komplet 56100111: Airflow grijane ručke		
1.	Grijana ručka, lijeva	56100109
2.	Grijana ručka, desna	56100127
Komplet 56100254: Slipstream grijane ručke		
1.	Grijana ručka, lijeva	56100292
2.	Grijana ručka, desna	56100272
Komplet 56100256: Airflow grijane ručke		
1.	Grijana ručka, lijeva	56100286

Tablica 1. Servisni dijelovi

Stavka	Opis (Količina)	Broj dijela
2.	Grijana ručka, desna	56100279
Komplet 56100259: Skull grijane ručke		
1.	Grijana ručka, lijeva	Ne prodaje se zasebno
2.	Grijana ručka, desna	Ne prodaje se zasebno
Komplet 56100261: Nostalgic grijane ručke		
1.	Grijana ručka, lijeva	56100294
2.	Grijana ručka, desna	56100276
Komplet 56100262: Flame grijane ručke		
1.	Grijana ručka, lijeva	56100296
2.	Grijana ručka, desna	56100281
Komplet 56100264: Kromirane/gumene ručke (s velikim promjerom)		
1.	Grijana ručka, lijeva	56100297
2.	Grijana ručka, desna	56100282
Komplet 56100266: Kromirane/gumene ručke (s malim promjerom)		
1.	Grijana ručka, lijeva	56100295
2.	Grijana ručka, desna	56100283
Komplet 56100268: Kromirane/gumene grijane ručke s konturama		
1.	Grijana ručka, lijeva	56100288
2.	Grijana ručka, desna	56100270
Komplet 56100358: Airflow grijane ručke		
1.	Grijana ručka, lijeva	56100360
2.	Grijana ručka, desna	56100359
Komplet 56100363: Willie G Skull grijane ručke		
1.	Grijana ručka, lijeva	56100369
2.	Grijana ručka, desna	56100371
Dijelovi zajednički SVIM kompletima grijanih ručki		
3.	Zavareni kanalni priključak (2)	70586-93
4.	Kružni priključak (2), za klin #10	9857
5.	Kružni priključak (2) za klin 6,4 mm (1/4 inča)	9858
6.	Kružni priključak za klin 7,9 mm (5/16 inča)	9859
7.	Nastavak kablenskog snopa, dužina 26,7 cm (10,5 inča)	69201703
8.	Traka za kabel (crna) (8), dužina 26,7 cm (10,5 inča)	10006
9.	Kabel, adapter bloka osigurača	70329-04
10.	Kablanski snop, adapter	70310-04
11.	Kopča, osigurač kabela (4)	70345-84
12.	Osigurač, nožasta vrsta, 2A (sivi)	54305-98
13.	Osigurač, nožasta vrsta, 5A (svijetli) (unutar nosača osigurača)	72331-95