



# ISTRUZIONI

J02983

2023-11-10



## KIT MANOPOLE RISCALDATE

### GENERALE

#### Numeri di kit

56047-03C, 56107-03B, 56174-03C, 56196-03C, 56512-02C, 56619-03B, 56694-04A, 56750-04B, 56822-03A, 56825-03A, 56828-03B, 56923-05, 56926-05A, 56997-07A, 56100030, 56100111, 56100254, 56100256, 56100259, 56100261, 56100262, 56100264, 56100266, 56100268, 56100358, 56100363

#### Modelli

Per informazioni sugli abbinamenti dei modelli, vedere il catalogo di vendita al dettaglio delle parti ed accessori o la sezione Parts and Accessories (Parti e accessori) del sito Web [www.harley-davidson.com](http://www.harley-davidson.com) (solo in inglese).

#### NOTA

Ogni kit contiene una coppia di manopole riscaldate, più le parti di collegamento (vedere Figura 22 e Tabella 1).

Questi kit di manopole riscaldate non sono compatibili con manubri con cablaggio interno.

### Requisiti di installazione

I modelli Softail 2011, i modelli Dyna 2012 e i modelli Sportster 2014 con i rispettivi modelli degli anni successivi richiedono l'acquisto separato di un cablaggio del collegamento elettrico (N. codice H-D 72673-11).

Per la corretta installazione di questo kit, sono richiesti UltraTorch UT-100 (HD-39969), pistola termica Robinair (HD-25070) con accessorio per la termoritrazione (HD-41183) o altro dispositivo di riscaldamento radiante adatto.

L'installazione di questo kit richiede l'uso di una pinza per giuntaggio dei terminali e di altre parti e attrezzi. Un lubrificante per contatti elettrici (Part number H-D 99861-02) o equivalente è necessario dopo aver scollegato il cavo della batteria. Questi prodotti sono disponibili presso i concessionari Harley-Davidson.

#### ⚠ AVVERTENZA

**La sicurezza del pilota e del passeggero dipende dalla corretta installazione di questo kit. Attenersi alle procedure appropriate illustrate nel manuale di manutenzione. Se non si è in grado di eseguire la procedura o non si dispone degli attrezzi adeguati, rivolgersi a un concessionario Harley-Davidson per l'installazione. Un'installazione non corretta di questo kit può causare lesioni gravi o mortali. (00333b)**

#### NOTA

Questo foglio di istruzioni fa riferimento alle informazioni contenute nel manuale di manutenzione. Per questa installazione è necessario disporre di un manuale di

manutenzione del modello/dell'anno della motocicletta, disponibile presso un concessionario Harley-Davidson.

### Sovraccarico elettrico

#### NOTA

Se si montano troppi accessori elettrici, si rischia di sovraccaricare l'impianto di carica del veicolo. Se gli accessori elettrici che funzionano contemporaneamente consumano più corrente elettrica di quanta possa generare l'impianto di carica del veicolo, il consumo può scaricare la batteria e danneggiare l'impianto elettrico del veicolo. (00211d)

#### ⚠ AVVERTENZA

Quando si installano gli accessori elettrici, accertarsi di non superare l'ampereaggio nominale del fusibile o dell'interruttore automatico che protegge il circuito modificato. Se si supera l'ampereaggio massimo si possono causare guasti elettrici, con pericolo di lesioni gravi o mortali. (00310a)

Questo kit manopole riscaldate assorbe fino a **2,8 A** di corrente aggiuntiva dall'impianto elettrico.

### Parti di ricambio

Vedere Figura 22 e Tabella 1.

### RIMOZIONE

### Preparazione

#### NOTA

**Per i veicoli dotati di sirena del sistema di sicurezza:**

- Accertarsi che il portachiavi elettronico sia presente.
- Portare il commutatore di accensione su ON (accesso).

**Solo per modelli VRSC:** rimuovere il coperchio in alluminio della scatola del filtro dell'aria secondo le istruzioni del manuale di manutenzione.

Vedere il manuale di manutenzione per rimuovere il fusibile principale.

**Per i modelli con impianto EFI, TRANNE i modelli VRSC:**

#### ⚠ AVVERTENZA

Per evitare schizzi di combustibile, spurgare l'impianto dal combustibile ad alta pressione prima di scollegare la tubazione di alimentazione. La benzina è estremamente infiammabile e altamente esplosiva e l'inosservanza di misure di sicurezza adeguate può causare lesioni gravi o mortali. (00275a)



Attenersi al manuale di manutenzione per liberare e scollegare la tubazione di alimentazione del combustibile.

Per i veicoli con fusibile principale:

#### ⚠ AVVERTENZA

Per prevenire l'avviamento indesiderato del veicolo e conseguenti lesioni gravi o mortali, estrarre il fusibile principale prima di procedere. (00251b)

1. Vedere il manuale di manutenzione per rimuovere il fusibile principale. Rimuovere e conservare la sella e tutta la bulloneria di montaggio.

Per i veicoli con interruttore automatico generale:

#### ⚠ AVVERTENZA

Per evitare l'avviamento fortuito del veicolo, che potrebbe causare lesioni gravi o mortali, scollegare il cavo negativo (-) della batteria prima di procedere. (00048a)

1. Vedere il manuale di manutenzione per rimuovere la sella e scollegare il cavo negativo (nero) della batteria dal terminale negativo della batteria. Conservare tutta la bulloneria di montaggio della sella.

Per i modelli con carburatore:

#### ⚠ AVVERTENZA

La benzina può uscire dalla tubazione di alimentazione del combustibile del carburatore quando questo è staccato dal raccordo del rubinetto del combustibile. La benzina è estremamente infiammabile e altamente esplosiva e l'inosservanza di misure di sicurezza adeguate può causare lesioni gravi o mortali. Asciugare immediatamente il combustibile versato e smaltire gli stracci rispettando le norme. (00256a)

2. Girare il rubinetto del combustibile su CHIUSO. Rimuovere la tubazione di alimentazione dal rubinetto.

Per TUTTI i modelli TRANNE i modelli VRSC:

#### ⚠ AVVERTENZA

Durante la manutenzione dell'impianto di alimentazione, non fumare né generare scintille o fiamme libere nelle vicinanze. La benzina è estremamente infiammabile e altamente esplosiva e l'inosservanza di misure di sicurezza adeguate può causare lesioni gravi o mortali. (00330a)

3. vedere il manuale di manutenzione per rimuovere la consolle della strumentazione (se in dotazione) dal serbatoio del combustibile.
4. Per le istruzioni relative alla rimozione del serbatoio del combustibile vedere nella sezione corretta (motori con carburatore o impianto EFI) del manuale di manutenzione.
5. Per i modelli FLHR o per i modelli Softail FL 1996 e successivi con kit gondola cromata del faro anteriore (Part number H-D 67907-96): per la rimozione della copertura del manubrio, vedere il manuale di manutenzione.

## Rimozione della manopola attuale

Per TUTTI i modelli:

1. per la rimozione del gruppo della scatola degli interruttori del semimanubrio destro, vedere il manuale di manutenzione. Ciò è necessario per accedere ai cavi del comando del gas.
2. Per scollegare i cavi del comando del gas e l'attuale gruppo della manopola destra/del manico del comando del gas, consultare il manuale di manutenzione. Dopo la rimozione, verificare che la parte terminale del semimanubrio sia pulita e liscia.
3. Allentare, senza rimuovere, le due viti con rondelle piatte che fissano il morsetto del semimanubrio sinistro alla staffa della leva della frizione.
4. Rimuovere le viti inferiori e superiori della scatola degli interruttori.
5. Rimuovere la manopola del semimanubrio sinistro. Se la manopola è del tipo incollato, tagliarla via dal manubrio con cautela, usando una lama o un coltello affilato.
6. Se è presente un rivestimento del manubrio, del montante o una carenatura esterna, vedere il manuale di manutenzione e rimuovere, se necessario, per accedere al percorso dei fili attraverso la piastra superiore della forcella.

## INSTALLAZIONE DELLA MANOPOLA RISCALDATA

### NOTA

- Durante l'instradamento e la chiusura Moduli dei comandi sinistro e destro (Moduli dei comandi manuali sinistro e destro), verificare che non vi siano fili schiacciati. Vedere il manuale di manutenzione.
- Durante l'installazione Modulo dei comandi di destra (RHCM), verificare che il gioco assiale dell'acceleratore sia impostato correttamente. Vedere il manuale di manutenzione.
- Prima di rimuovere la pompa del freno anteriore, inserire il cuneo per proteggere l'interruttore del freno. Vedere il manuale di manutenzione.
- Installare con attenzione la leva della frizione per non danneggiare l'interruttore della frizione. Vedere il manuale di manutenzione.

1. Vedere Figura 22 e Tabella 1. Determinare se, per questa installazione, è necessaria la prolunga del cablaggio (7):
- Tenere fermi al loro posto la manopola riscaldata destra/il manico del comando del gas e il cablaggio lungo l'esterno del manubrio come se il tutto fosse montato sul manubrio. Il connettore all'estremità del cablaggio sulla manopola/manico deve arrivare oltre l'estremità sinistra del manubrio.
- Se il connettore **arriva** a superare l'estremità opposta del manubrio, la prolunga può essere eliminata.
- Se il connettore **non arriva** fino all'estremità opposta del manubrio, collegare la prolunga all'estremità del cablaggio della manopola destra.

### NOTA

È possibile usare aria compressa o un cavetto di recupero da elettricista per inserire a fondo il cablaggio nel manubrio.

Se si usa un cavetto di recupero, agganciarne l'estremità al connettore e fissare con del nastro.

Per alcuni manubri con cablaggio interno, come intagliato o modelli con indicatori di direzione montati sul manubrio, potrebbe essere necessario staccare i fili del connettore delle manopole riscaldate.

Prima di staccare i fili, scattare una foto di tutti i connettori per il riassetto.

Per facilitare l'estrazione dal manubrio, spruzzare o strofinare con acqua saponata.

2. Rimuovere eventuali fermacavi che fissano il cablaggio degli interruttori al manubrio.
3. Inserire connettore e filo della manopola riscaldata destra/del manicotto del comando del gas nel lato destro del manubrio, per tutta la lunghezza del manubrio fino all'estremità sinistra di esso.
4. Installare la manopola riscaldata/manicotto del comando del gas, i cavi del comando del gas e la scatola degli interruttori sul semimanubrio destro, secondo il procedimento descritto nel manuale di manutenzione.
5. Rimuovere l'anello nero dal lato interno della manopola riscaldata sinistra (1). Inserire il connettore proveniente dalla manopola destra nel connettore della manopola sinistra.
6. Usare una striscia di nastro per mascheratura o una matita di cera per segnare sul manubrio 120 mm (4 3/4 in) dall'estremità sinistra.

#### NOTA

Pulire accuratamente il semimanubrio per rimuovere i resti di adesivo.

Se le manopole del manubrio presentano motivi, allineare il motivo della manopola sinistra con quello della manopola destra tenendo il comando del gas nella posizione completamente chiusa.

#### ▲ AVVERTENZA

**Non lubrificare la manopola del manubrio sinistro prima dell'installazione, perché potrebbe scivolare via durante la guida, facendo perdere il controllo del mezzo e causando lesioni gravi o mortali. (00315a)**

7. Se dal semimanubrio sinistro fuoriesce una grande quantità di fili della manopola sinistra, mediante un oggetto flessibile e con la punta smussata (come un piccolo tubo di gomma) in una mano, spingere delicatamente il cablaggio nel manubrio mentre si usa l'altra mano per posizionare la manopola vicino all'estremità del manubrio.
8. Rimuovere l'oggetto flessibile dall'interno del manubrio e fare scorrere con attenzione la manopola sinistra sul manubrio, facendo attenzione a non stringere, schiacciare o altrimenti danneggiare il cablaggio all'interno del manubrio. Spingere la manopola sul manubrio fino al segno di cui al punto 6.
9. Vedere Figura 1 Collocare la manopola sinistra sul manubrio in modo che la flangia di fissaggio (1) si inserisca saldamente nella scatola inferiore degli interruttori (2).



Figura 1. Manopola riscaldata (lato sinistro)

#### NOTA

**Non passare il cablaggio principale della manopola all'interno della scatola degli interruttori. Passando i fili all'interno della scatola degli interruttori si potrebbero causare dei corti circuiti e danni alle apparecchiature. (00369a)**

10. Far passare il cablaggio principale della manopola riscaldata **al di sotto** della scatola degli interruttori (2).
11. Vedere Figura 22. **Se ci sono fori** sulla parte inferiore del semimanubrio sinistro, installare i fermi (11) del kit nei fori. Fissare il cablaggio ai fermi. **Se non ci sono fori**, usare le fascette fermacavi (8) per fissare il cablaggio al manubrio.
12. Fissare la scatola degli interruttori alla manopola e al manubrio secondo le istruzioni del manuale di manutenzione.
13. Seguire il cablaggio esistente per passare il cablaggio principale della manopola riscaldata: **Solo per i modelli VRSC del 2006 e successivi**: disporre il filo nero vicino al terminale negativo della batteria. **Per tutti i modelli VRSC**: disporre il filo rosso vicino al terminale positivo della batteria.
  - a. Dentro, attraverso o intorno la piastra superiore della forcella
  - b. Lungo il telaio della motocicletta, fino a una posizione generale sotto la sella

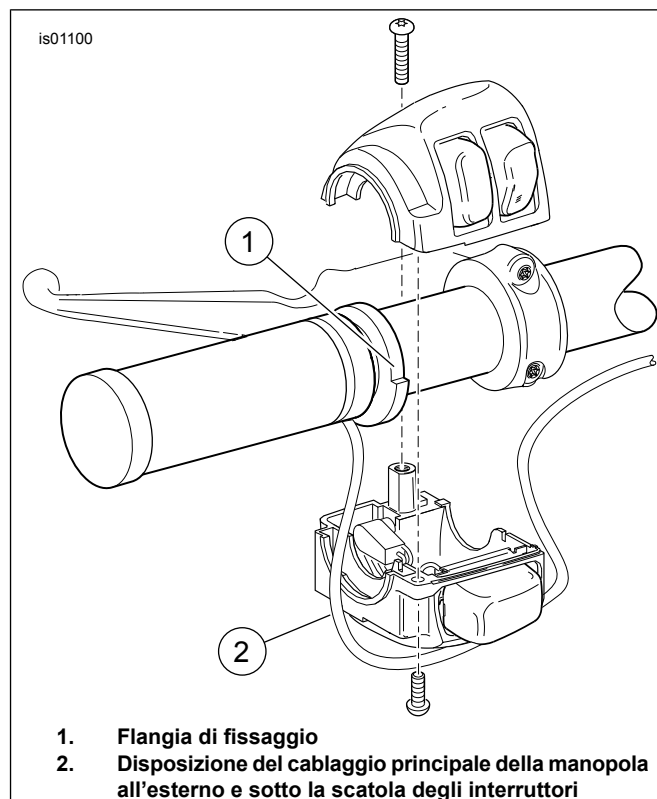
14. Vedere Figura 22. Usare le fascette fermacavi (8) del kit per fissare i cablaggi della manopola riscaldata a quelli lungo il telaio del veicolo.

## COLLEGAMENTO DEL CABLAGGIO - GENERALITÀ

Per l'installazione delle manopole riscaldate sulla motocicletta è necessario il giuntaggio dei conduttori. Cercare le istruzioni per un modello specifico nelle sezioni che seguono. Per i procedimenti di giuntaggio dei fili, vedere l'appendice nel manuale di manutenzione.

### ▲ AVVERTENZA

**Seguire le istruzioni del produttore in caso di utilizzo dell'UltraTorch UT-100 o qualsiasi altro dispositivo a riscaldamento radiante. Il mancato rispetto delle istruzioni del produttore espone a rischi di incendio, con pericolo di lesioni gravi o mortali. (00335a)**

- Non dirigere il calore verso i componenti dell'impianto di alimentazione. Il calore eccessivo può causare incendi/esplosioni del combustibile con conseguenti lesioni gravi o mortali.
- Il calore deve essere diretto unicamente sui connettori sottoposti a termoretrazione e non sugli altri componenti dell'impianto elettrico.
- Tenere sempre le mani lontane dalla punta dell'attrezzo e dall'accessorio per la termoretrazione.

**Modelli Softail dal 2011 al 2015:** vedere la sezione successiva.

**Per TUTTI GLI ALTRI modelli:** passare a **COLLEGAMENTO DEL CAVO NERO** per il modello specifico.

## COLLEGAMENTO DEL CABLAGGIO: MODELLI SOFTAIL 2011-2015, MODELLI DYNA 2012-2017 E MODELLI SPORTSTER 2014 ED ANNI SUCCESSIVI

### NOTA

*Richiede l'acquisto separato di un cablaggio elettrico (codice H-D n. 72673-11).*

1. Reperire il connettore del Digital Technician [91A] (un connettore Deutsch maschio a sei vie con una protezione di gomma) sotto la sella. Porre il cablaggio del collegamento elettrico in corrispondenza del connettore [91A], ma **NON** connetterlo ancora.
2. Far passare i fili delle manopole riscaldate fino al cablaggio elettrico. **NON** staccare il portafusibili in linea sul filo rosso; tagliare invece i fili a una lunghezza adatta per raggiungere facilmente i connettori a giunto di testa a tenuta sul cablaggio del collegamento elettrico.
3. Giuntare il filo nero della manopola ai fili **neri** nel cablaggio del collegamento elettrico.
4. Giuntare il filo arancione/bianco della manopola ai fili **rosso/giallo** nel cablaggio del collegamento elettrico.
5. Giuntare il filo rosso della manopola ai fili **rosso/blu** nel cablaggio del collegamento elettrico.

6. Utilizzare una pistola termica o un dispositivo di riscaldamento radiante adatto per fare ritrarre il connettore sui fili.

7. Estrarre la protezione di gomma dal connettore maschio grigio del Digital Technician [91A]. Tagliare via la protezione dai fili.

8. Collegare la parte femmina del cablaggio di collegamento al connettore [91A].

9. Inserire la protezione di gomma nel connettore maschio libero del cablaggio di collegamento.

10. Allentare o rimuovere le quattro viti che fissano l'ECM alla staffa di montaggio. Disporre il cablaggio del collegamento elettrico sotto il connettore dell'ECM. Fissare le quattro viti. Serrare.

Coppia: 5,1–6,2 N·m (45–55 in-lbs)

11. Andare alla sezione **MESSA IN SERVIZIO**.

## COLLEGAMENTO DEL CAVO NERO ALLA MASSA

### Modelli Dyna 2011 e precedenti

1. Rimuovere le viti del punto di massa, sulla parte superiore del telaio, sotto la sella e vicino al serbatoio del combustibile.
2. Selezionare il terminale ad anello corretto (4, 5 o 6) dal kit per adattare la vite di massa.
3. Vedere Figura 2 Tagliare il filo nero sul cablaggio della manopola riscaldata per raggiungere facilmente la posizione di massa e giuntare il terminale ad anello all'estremità del filo seguendo le istruzioni della pinza per giuntaggio Packard riportate nell'appendice del manuale di manutenzione.
4. Installare il terminale ad anello sul collegamento di massa. Fissare secondo le specifiche di coppia indicate nel manuale di manutenzione.
5. Passare a **Per TUTTI i modelli** in questa sezione.

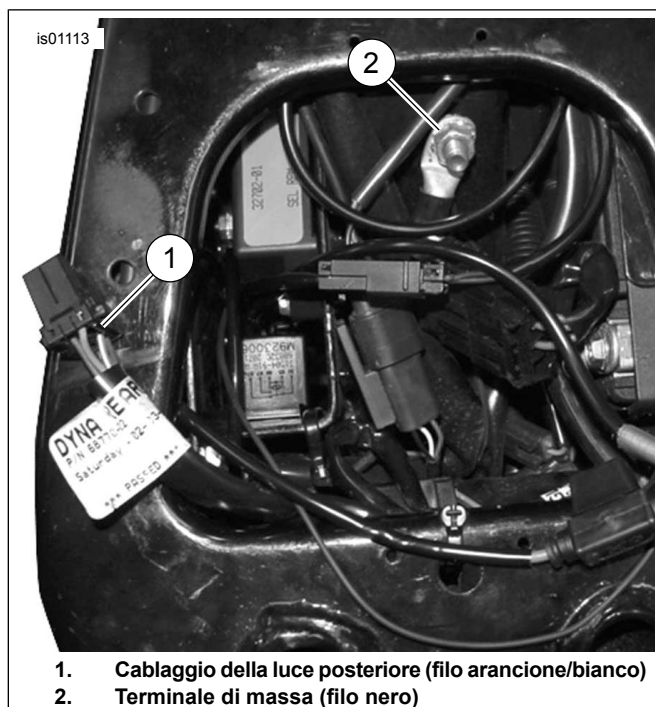

**Figura 2. Collegamenti di alimentazione e a massa (modelli Dyna)**

### Modelli Softail 2010 e precedenti

1. Rimuovere la vite del punto di massa sulla parte superiore del telaio, sotto la sella e vicino al serbatoio del combustibile.
2. Selezionare il terminale ad anello corretto (4, 5 o 6) dal kit per adattare la vite di massa.
3. Tagliare il filo nero sul cablaggio della manopola riscaldata per raggiungere facilmente la posizione di massa e giuntare il terminale ad anello all'estremità del filo seguendo le istruzioni della pinza per giuntaggio Packard riportate nell'appendice del manuale di manutenzione.
4. Vedere Figura 3 Installare il terminale ad anello sulla filettatura della vite di massa. Fissare al telaio la vite di massa (2). Fissare secondo le specifiche di coppia indicate nel manuale di manutenzione.
5. Passare a **Per TUTTI i modelli** in questa sezione.

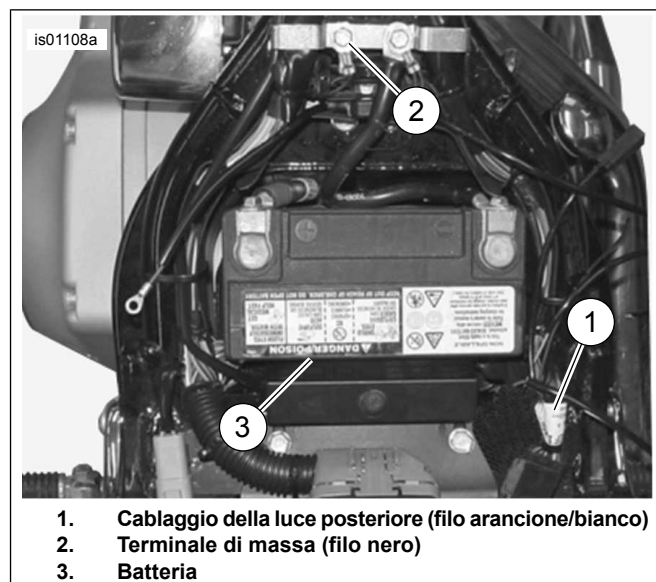

**Figura 3. Collegamenti di alimentazione e a massa (modelli Softail)**

### Modelli Sportster 2013 e precedenti

1. Rimuovere il coperchio laterale del pannello elettrico sul lato sinistro vicino alla batteria.
2. Passare il cablaggio della manopola riscaldata attraverso la parte superiore del telaio sotto la sella fino all'interruttore automatico che si trova all'interno del coperchio laterale del pannello elettrico.
3. Vedere Figura 4 Rimuovere la vite di massa (1), posizionata:
  - Sotto la sella su alcuni modelli 1996-2003
  - Vicino al forcellone nei modelli fino al 1995, e nei modelli 1996-2003 senza vite sotto la sella
  - Sul motore, vicino al motorino di avviamento, nei modelli a partire dal 2004
4. Selezionare il terminale ad anello corretto (4, 5 o 6) dal kit per adattare la vite di massa.
5. Tagliare il filo nero sul cablaggio della manopola riscaldata per raggiungere facilmente la posizione di massa e giuntare il terminale ad anello all'estremità del filo seguendo le istruzioni della pinza per giuntaggio Packard riportate nell'appendice del manuale di manutenzione.
6. Installare il terminale ad anello sulla filettatura della vite di massa. Stringere la vite di massa al punto originario e fissare secondo la specifica di coppia indicata nel manuale di manutenzione.
7. Passare a **Per TUTTI i modelli** in questa sezione.



Figura 4. Collegamenti di massa (modelli Sportster)

## Modelli Touring 2003 e precedenti

### ⚠ AVVERTENZA

Scollegare prima il cavo negativo (-) della batteria. Il contatto fra cavo positivo (+) e la massa con il cavo negativo (-) collegato produce scintille che potrebbero provocare l'esplosione della batteria e lesioni gravi o mortali. (00049a)

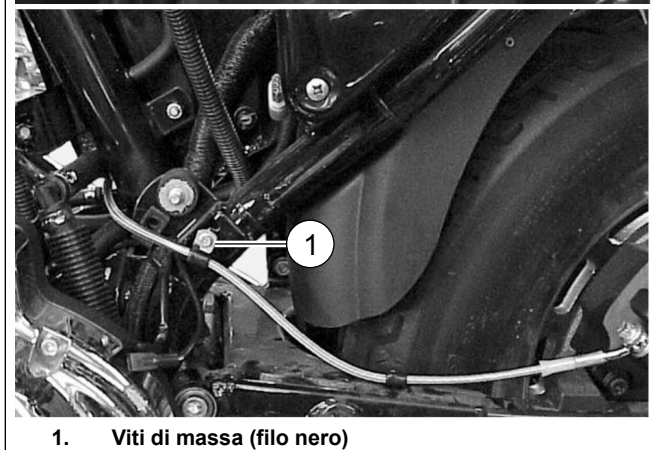
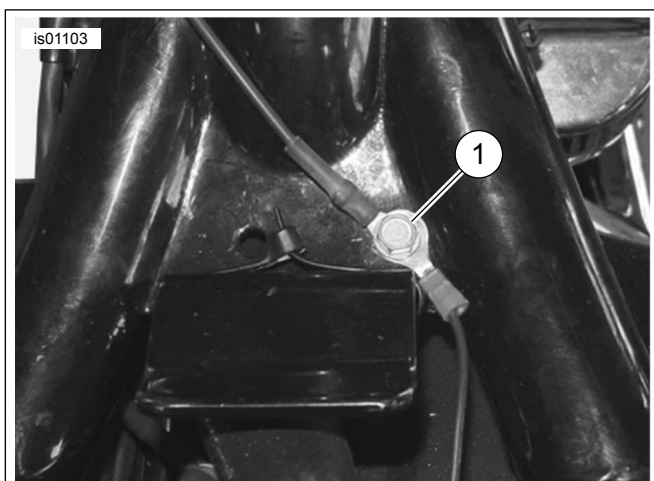
1. Se il cavo negativo della batteria NON ERA scollegato all'inizio dell'installazione, vedere il manuale di manutenzione per rimuovere la sella e scollegare il cavo negativo (nero) della batteria dal terminale negativo della batteria. Conservare tutta la bulloneria di montaggio della sella.
2. Vedere il manuale di manutenzione per scollegare il cavo positivo della batteria. Rimuovere la batteria.

### NOTA

*Il filo nero deve rimanere lungo abbastanza da permettere alla batteria di inserirsi nell'alloggiamento senza solleccarlo o tirarlo.*

3. Vedere Figura 5 Tagliare il filo nero sul cablaggio della manopola riscaldata in modo da raggiungere facilmente il prigioniero di massa (2) che si trova sotto l'interruttore automatico nell'alloggiamento della batteria sotto la sella.

4. Selezionare il terminale ad anello corretto (4, 5 o 6) dal kit per adattare il prigioniero di massa.



Figura 5. Collegamenti (senza batteria) dei modelli Touring 2003 o precedenti (illustrato il modello FLHTCU 2003)

5. Giuntare il terminale ad anello all'estremità del filo secondo le istruzioni della pinza per giuntaggio Packard riportate nell'appendice del manuale di manutenzione.
6. Installare il terminale ad anello sul prigioniero di massa. Fissare secondo le specifiche di coppia indicate nel manuale di manutenzione.
7. Passare a **Per TUTTI** i modelli in questa sezione.

## Modelli Touring dal 2004 al 2007

1. Reperire il prigioniero di massa del cablaggio principale del telaio (ce ne sono due, sotto la sella davanti alla batteria).
2. Rimuovere il dado da uno dei prigionieri di massa sul telaio.
3. Selezionare il terminale ad anello corretto (4, 5 o 6) dal kit per adattare il prigioniero di massa.
4. Tagliare il filo nero sul cablaggio della manopola riscaldata per raggiungere facilmente la posizione di massa. Giuntare il terminale ad anello all'estremità del filo secondo le istruzioni della pinza per giuntaggio Packard riportate nell'appendice del manuale di manutenzione.
5. Installare il terminale ad anello sul collegamento di massa. Fissare secondo le specifiche di coppia indicate nel manuale di manutenzione.
6. Passare a **Per TUTTI** i modelli in questa sezione.

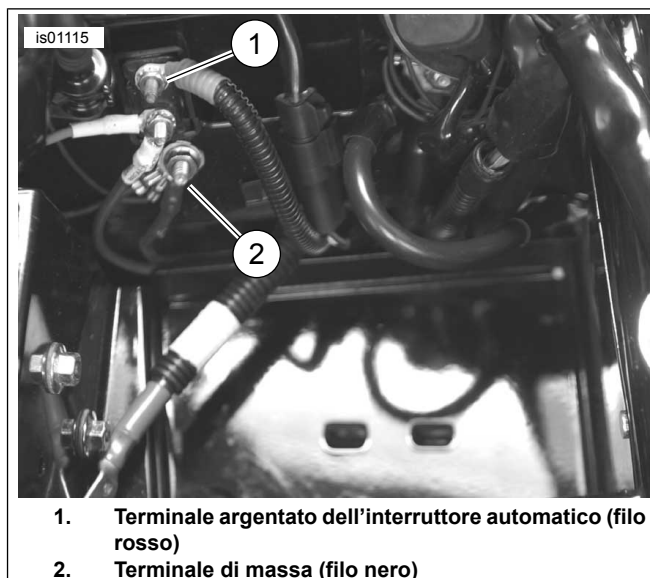
## Modelli V-Rod 2006 e precedenti

1. Vedere Figura 6 Rimuovere la vite (1, sotto la sella) che fissa il commutatore di accensione (2) al lato destro del telaio.
2. Togliere la vernice dalla parte superiore del telaio dove è stata rimossa la vite, per garantire un buon contatto di massa.

3. Selezionare il terminale ad anello corretto (4, 5 o 6) dal kit per adattare la vite del commutatore di accensione.
4. Tagliare il filo nero sul cablaggio della manopola riscaldata per raggiungere facilmente la posizione di massa. Giuntare il terminale ad anello all'estremità del filo secondo le istruzioni della pinza per giuntaggio Packard riportate nell'appendice del manuale di manutenzione.
5. Installare il terminale ad anello del filo nero sulle filettature della vite del commutatore di accensione. Installare la vite nel commutatore di accensione. Serrare.  
Coppia: 6–10 N·m (53–88 in-lbs)
6. Passare a **Per TUTTI i modelli** in questa sezione.

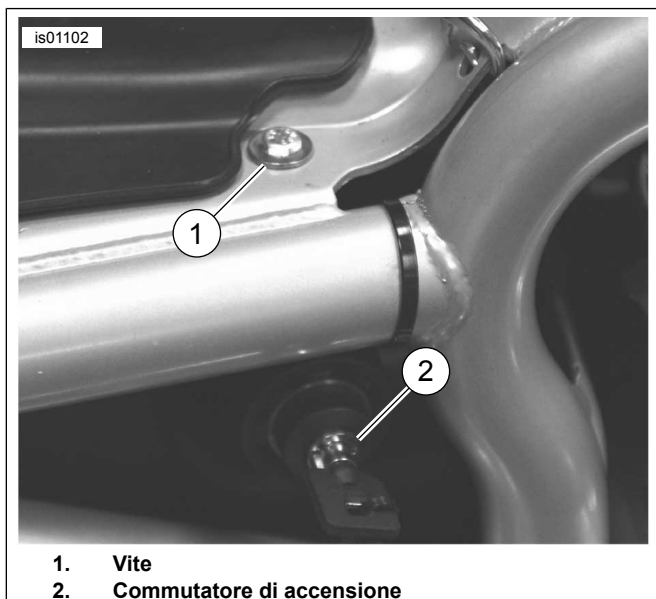

**Figura 6. Collegamento di terra (modelli V-Rod 2006 e anni precedenti)**

### Modelli V-Rod 2007 e successivi

Il filo **nero** del cablaggio della manopola riscaldata è collegato direttamente al terminale negativo della batteria.

1. Selezionare il terminale ad anello corretto (4, 5 o 6) dal kit per adattare il dispositivo di fissaggio del terminale negativo sulla batteria.
2. Tagliare il filo nero della manopola riscaldata ad una lunghezza tale che sia facile raggiungere il terminale negativo della batteria. Giuntare il terminale ad anello all'estremità del filo nero secondo le istruzioni della pinza per il giuntaggio Packard riportate nell'appendice del manuale di manutenzione.
3. Serrare il terminale ad anello del filo nero al perno di montaggio del terminale negativo della batteria. Fissare il dispositivo di fissaggio del terminale. Serrare.  
Coppia: 7–10 N·m (60–96 in-lbs)

### Per TUTTI i modelli

Verificare che il cavo nero abbia gioco a sufficienza in modo da non limitare il movimento del manubrio.

Passare alla sezione **COLLEGAMENTO DEL CAVO ARANCIONE/BIANCO** per il modello specifico.

## COLLEGAMENTO DEL CAVO ARANCIONE/BIANCO ALL'ALIMENTAZIONE COMMUTATA

Utilizzare gli schemi elettrici del manuale di servizio per il modello e per l'anno specifici del veicolo per reperire una sorgente di alimentazione che passi attraverso il commutatore di accensione.

### Modelli Dyna 2003 e precedenti

L'alimentazione **commutata** della manopola riscaldata è un conduttore di alimentazione del cablaggio principale arancione/bianco (O/W) all'interno del coperchio laterale del pannello elettrico.

1. Rimuovere il coperchio laterale del pannello elettrico sul lato sinistro, vicino alla batteria.
2. Vedere Figura 2 Aprire, tagliando con cautela, un'area della guaina del cablaggio principale in un punto accessibile all'interno del coperchio laterale e tagliare un conduttore di alimentazione del cablaggio principale arancione/bianco.
3. Tagliare il tratto in eccesso dal conduttore di alimentazione arancione/bianco **del cablaggio della manopola riscaldata** in modo che sia facilmente raggiungibile dai fili arancione/bianco all'interno del coperchio laterale.
4. Vedere Figura 22. Prendere dal kit un connettore a giunto di testa a tenuta (3). Vedere Figura 7, la configurazione di giuntaggio "due in uno". Giuntare il conduttore di alimentazione del cablaggio della manopola riscaldata ai fili arancione/bianco del cablaggio principale, secondo le istruzioni dell'appendice del manuale di manutenzione.
5. Passare a **Per TUTTI i modelli** in questa sezione.

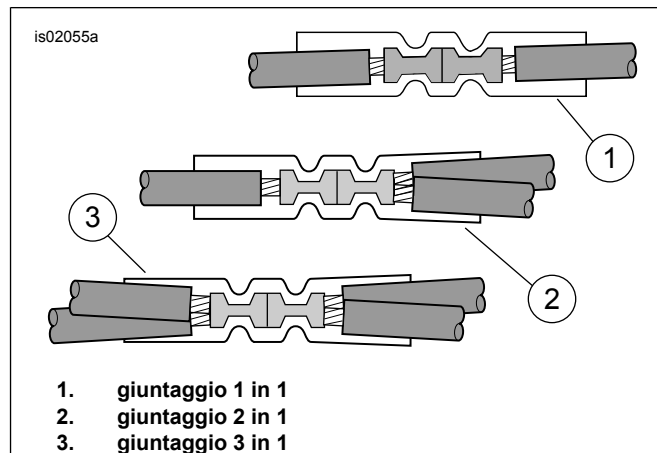

**Figura 7. Configurazioni dei giunti**

### Modelli Dyna dal 2004 al 2011

L'alimentazione **commutata** della manopola riscaldata è una posizione del fusibile fuso sul pannello dei fusibili. Vedere la sezione del manuale di manutenzione relativa ai FUSIBILI e lo schema elettrico corretto nell'appendice del manuale di manutenzione.

1. Rimuovere il coperchio laterale del pannello elettrico, che si trova sul lato sinistro vicino alla batteria, afferrandone saldamente entrambi i lati e tirandoli in fuori.



2. Rimuovere il pannello elettrico dal veicolo, seguendo le istruzioni del manuale di manutenzione.
3. Vedere Figura 22. Prendere dal kit il filo arancione/bianco dell'adattatore del pannello fusibili (9). Ad ogni estremità, prendere nota del terminale (vedere Figura 8 ). Solo il terminale con le linguette elastiche è adatto a questo pannello fusibili. Tagliare con attenzione il terminale non usato via dal filo ed eliminarlo.
4. Vedere Figura 9 Individuare la cavità del fusibile (1) indicata con "OPEN" sul coperchio del pannello fusibili di destra. Un filo dovrebbe alimentare un lato di questo circuito, ma non ci dovrebbe essere nessun filo o fusibile corrispondente. Inserire il terminale nel filo arancione/bianco dell'adattatore finché non si arresti. Esaminare un terminale installato in fabbrica attiguo per fare il confronto e controllare orientamento e profondità di inserimento.
5. Tagliare il tratto in eccesso dal conduttore di alimentazione arancione/bianco **del cablaggio della manopola riscaldata** in modo che arrivi comodamente al filo dell'adattatore.
6. Vedere Figura 22. Prendere dal kit un connettore a giunto di testa a tenuta (3). Vedere Figura 7, la configurazione di giuntaggio "uno in uno". Giuntare il conduttore di alimentazione del cablaggio della manopola riscaldata al filo dell'adattatore secondo le istruzioni dell'appendice del manuale di manutenzione.
7. Vedere Figura 22. Inserire il fusibile da 2 A (12) del kit nella cavità del fusibile "OPEN" per chiudere il circuito.
8. Installare il pannello elettrico seguendo le istruzioni riportate nel manuale di manutenzione. Installare il coperchio del pannello elettrico allineando i perni alle boccole di gomma sul pannello e spingerlo con decisione in posizione.
9. Passare a **Per TUTTI i modelli** in questa sezione.

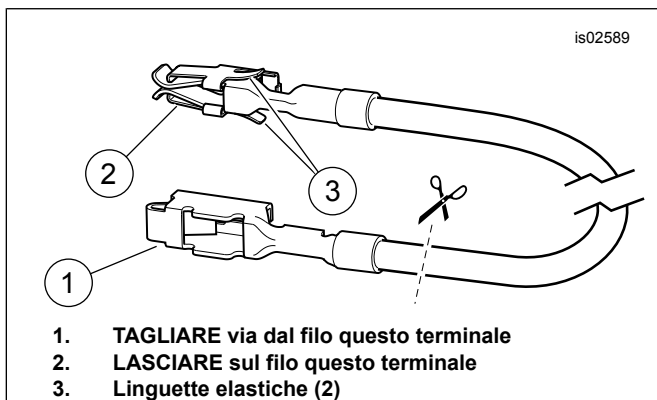

**Figura 8. Filo dell'adattatore del pannello fusibili (modelli Dyna e Softail)**

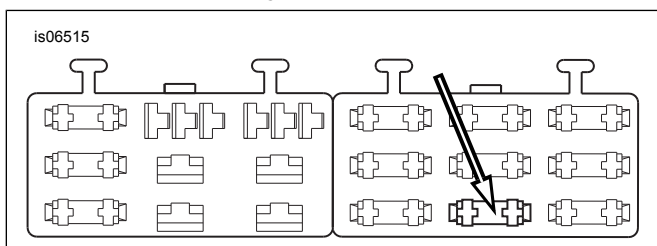

**Figura 9. Cavità "OPEN" del pannello fusibili (modelli Dyna 2004 e successivi)**

## Modelli Softail 2003 e precedenti

L'alimentazione **commutata** della manopola riscaldata è il filo (O/W) nel cablaggio della luce posteriore sotto la sella.

1. Vedere Figura 3 Aprire, tagliando con cautela, un'area della guaina del cablaggio della luce posteriore (1) in un punto accessibile sotto la sella e tagliare il filo arancione/bianco.
2. Tagliare il tratto in eccesso dal conduttore di alimentazione arancione/bianco **del cablaggio della manopola riscaldata** in modo che sia facilmente raggiungibile dai fili arancione/bianco sotto la sella.
3. Vedere Figura 22. Prendere dal kit un connettore a giunto di testa a tenuta (3). Vedere Figura 7, la configurazione di giuntaggio "due in uno". Giuntare il conduttore di alimentazione del cablaggio della manopola riscaldata ai fili tagliati arancione/bianco secondo le istruzioni dell'appendice del manuale di manutenzione.
4. Passare a **Per TUTTI i modelli** in questa sezione.

## Modelli Softail dal 2004 al 2010

L'alimentazione **commutata** della manopola riscaldata è una posizione del fusibile fuso sul pannello dei fusibili. Vedere la sezione del manuale di manutenzione relativa ai FUSIBILI e lo schema elettrico corretto nell'appendice del manuale di manutenzione.

1. Rimuovere il coperchio del pannello fusibili. Rimuovere le due viti a testa esagonale che fissano la staffa del pannello fusibili. Staccare la staffa ed il pannello fusibili dal telaio del veicolo.
2. Premere la linguetta che fissa il pannello fusibili di sinistra e far scorrere il pannello fuori dalle scanalature di montaggio.
3. Vedere Figura 22. Prendere dal kit il filo arancione/bianco dell'adattatore del pannello fusibili (9). Ad ogni estremità, prendere nota del terminale (vedere Figura 8 ). Solo il terminale con le linguette elastiche è adatto a questo pannello fusibili. Tagliare con attenzione il terminale non usato via dal filo ed eliminarlo.
4. Vedere Figura 10. Individuare la cavità del fusibile (1) indicata con "P&A IGN" sul coperchio del pannello fusibili di destra. Un filo dovrebbe alimentare un lato di questo circuito, ma non ci dovrebbe essere nessun filo o fusibile corrispondente. Inserire il terminale nel filo arancione/bianco dell'adattatore finché non si arresti. Esaminare un terminale installato in fabbrica attiguo per fare il confronto e controllare orientamento e profondità di inserimento.
5. Tagliare il tratto in eccesso dal conduttore di alimentazione arancione/bianco **del cablaggio della manopola riscaldata** in modo che arrivi comodamente al filo dell'adattatore.
6. Vedere Figura 22. Prendere dal kit un connettore a giunto di testa a tenuta (3). Vedere Figura 7, la configurazione di giuntaggio "uno in uno". Giuntare il conduttore di alimentazione del cablaggio della manopola riscaldata al filo dell'adattatore secondo le istruzioni dell'appendice del manuale di manutenzione.
7. Vedere Figura 22. Inserire il fusibile da 2 A (12) preso dal kit nella cavità del fusibile "P&A IGN" (accensione P&A) per chiudere il circuito.



- Far scorrere il pannello fusibili nelle scanalature di montaggio sulla staffa del pannello finché non scatti saldamente in posizione. Installare al proprio posto la staffa e il pannello fusibili, e serrare le due viti a testa esagonale estratte in precedenza. Serrare a fondo.
- Passare a **Per TUTTI i modelli** in questa sezione.

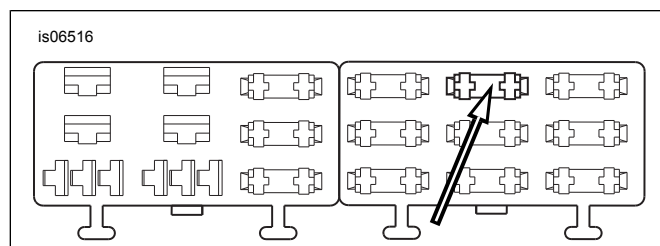

**Figura 10. Cavità del pannello fusibili "P&A IGN" (modelli Softtail dal 2004 al 2010)**

## Modelli Sportster 2013 e precedenti

L'alimentazione **commutata** della manopola riscaldata è un conduttore di alimentazione del cablaggio principale arancione/bianco (O/W) all'interno del coperchio laterale del pannello elettrico o sotto la sella.

- Vedere Figura 11 Aprire, tagliando con cautela, un'area della guaina del cablaggio principale in un punto accessibile all'interno del coperchio laterale del pannello elettrico o sotto la sella e tagliare un conduttore di alimentazione del cablaggio principale arancione/bianco.
- Tagliare il tratto in eccesso dal conduttore di alimentazione arancione/bianco **del cablaggio della manopola riscaldata** in modo che sia facilmente raggiungibile dai fili arancione/bianco all'interno del coperchio laterale o sotto la sella.
- Vedere Figura 22. Prendere dal kit un connettore a giunto di testa a tenuta (3). Vedere Figura 7, la configurazione di giuntaggio "due in uno". Giuntare il conduttore di alimentazione del cablaggio della manopola riscaldata ai fili arancione/bianco del cablaggio principale, secondo le istruzioni dell'appendice del manuale di manutenzione.
- Passare a **Per TUTTI i modelli** in questa sezione.



**Figura 11. Collegamenti di alimentazione (modelli XL)**

## Modelli Touring 2003 e precedenti

L'alimentazione **commutata** della manopola riscaldata è un conduttore di alimentazione arancione/bianco (O/W) del

cablaggio principale all'interno del coperchio di destra, vicino alla parte superiore.

- Vedere Figura 12 Aprire, tagliando con cautela, un'area della guaina del cablaggio principale in un punto accessibile all'interno del coperchio laterale del pannello elettrico e tagliare il conduttore di alimentazione arancione/bianco del cablaggio principale.
- Tagliare il tratto in eccesso dal conduttore di alimentazione arancione/bianco **del cablaggio della manopola riscaldata** in modo che sia facilmente raggiungibile dai fili arancione/bianco all'interno del coperchio laterale.
- Vedere Figura 22. Prendere dal kit un connettore a giunto di testa a tenuta (3). Vedere Figura 7, la configurazione di giuntaggio "due in uno". Giuntare il conduttore di alimentazione del cablaggio della manopola riscaldata ai fili arancione/bianco del cablaggio principale, secondo le istruzioni dell'appendice del manuale di manutenzione.
- Passare a **Per TUTTI i modelli** in questa sezione.

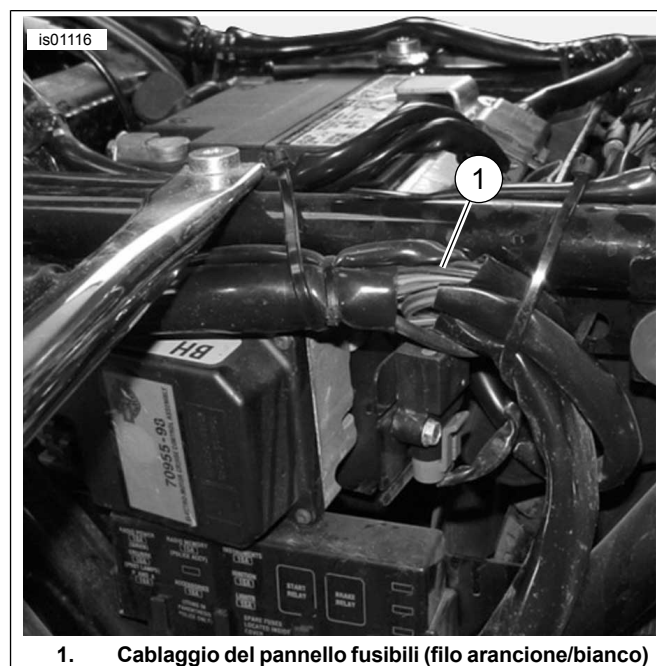

**Figura 12. Cablaggio del pannello fusibili dietro il coperchio sinistro, modelli Touring fino al 2003 (è mostrato il modello FLHTCU)**

## Modelli Touring dal 2004 al 2007

L'alimentazione **commutata** della manopola riscaldata è una posizione del fusibile fuso sul pannello dei fusibili. Vedere la sezione del manuale di manutenzione relativa ai FUSIBILI e lo schema elettrico corretto nell'appendice del manuale di manutenzione.

- Per modelli 2004-2006:** rimuovere il coperchio di sinistra secondo le istruzioni riportate nel manuale di manutenzione per accedere al pannello fusibili. **Per modelli 2007:** rimuovere il coperchio destro secondo le istruzioni riportate nel manuale di manutenzione per accedere al pannello fusibili. **Per TUTTI i modelli:** rimuovere dal veicolo il portafusibili principale, il pannello fusibili e il coperchio parapolvere secondo le istruzioni del manuale di manutenzione.

2. Prendere dal kit il filo arancione/bianco dell'adattatore del pannello fusibili (9). **Per i modelli dal 2004 al 2006:** in ciascuna estremità, prendere nota del terminale (vedere Figura 13, **vista superiore**). Solo il terminale **SENZA le linguette elastiche** è adatto alla cavità del fusibile. Tagliare con attenzione il terminale **CON** le linguette elastiche via dal filo ed eliminarlo. **Per i modelli 2007:** in ciascuna estremità, prendere nota del terminale (vedere Figura 13, **vista inferiore**). In questa cavità del fusibile si inserisce solo il terminale **CON le linguette elastiche**. Tagliare con attenzione il terminale **SENZA** le linguette elastiche via dal filo ed eliminarlo.
3. **TUTTI i modelli:** vedere Figura 14. Individuare la cavità del fusibile contrassegnata con "P&A IGN", "2 A MAX" (1). Una barra di distribuzione dovrebbe alimentare un lato di questo circuito, ma non ci dovrebbe essere nessun filo o fusibile corrispondente. Estrarre i tre fusibili (2) attualmente installati in questa fila, prendendo nota della loro posizione.
4. Staccare con delicatezza dal pannello fusibili il blocco secondario di plastica arancione. Inserire il terminale nel filo arancione/bianco dell'adattatore finché non si arresti. Esaminare un terminale installato in fabbrica attiguo per fare il confronto e controllare orientamento e profondità di inserimento. Installare il blocco secondario.
5. Installare il blocco secondario e i tre fusibili rimossi nelle fasi precedenti.
6. Vedere Figura 22. Tagliare il tratto in eccesso dal filo del cablaggio arancione/bianco della manopola riscaldata. Usando un connettore a giunto di testa a tenuta (3) del kit, giuntare quel filo al filo adattatore installato al punto 4.
7. Installare il fusibile da 2 A (12) del kit nella cavità del fusibile contrassegnata con "P&A IGN", "2A MAX" per chiudere il circuito.
8. Passare a **Per TUTTI i modelli** in questa sezione.



Figura 13. Filo dell'adattatore del pannello fusibili (Touring FL)



Figura 14. Cavità del fusibile P&A IGN (modelli Touring dal 2004 al 2007)

## Modelli V-Rod

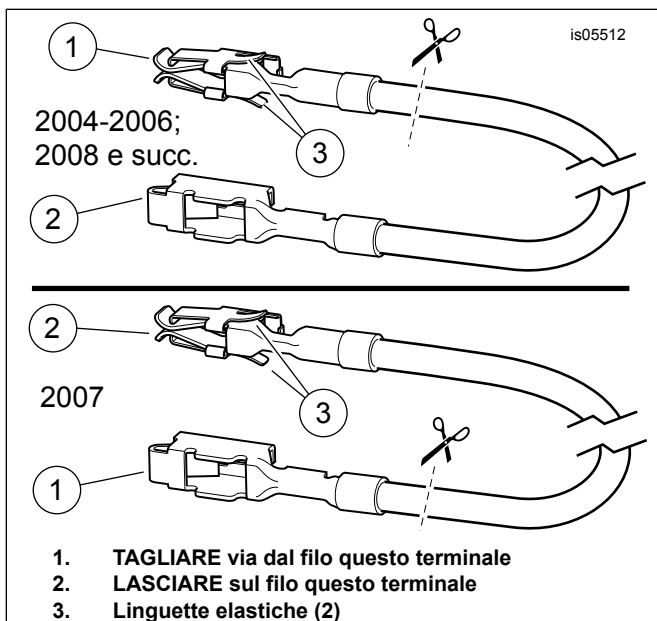
L'alimentazione **commutata** della manopola riscaldata è un conduttore di alimentazione arancione/bianco (O/W) del cablaggio principale proveniente dal pannello fusibili.

1. Vedere Figura 15. Aprire, tagliando con cautela, un'area della guaina del cablaggio principale in un punto accessibile vicino al pannello fusibili (2) e tagliare il filo arancione/bianco del cablaggio principale che porta alla cavità dei fusibili (1) contrassegnata da:
  - a. ACCESSORIES (accessori), sui modelli 2002-2006 oppure
  - b. P&A IGNITION nei modelli del 2007 e successivi.
2. Tagliare il tratto in eccesso dal conduttore di alimentazione arancione/bianco **del cablaggio della manopola riscaldata** in modo che sia facilmente raggiungibile dai fili arancione/bianco tagliati all'interno del pannello fusibili.
3. Vedere Figura 22. Prendere dal kit un connettore a giunto di testa a tenuta (3). Vedere Figura 7, la configurazione di giuntaggio "due in uno". Giuntare il conduttore di alimentazione del cablaggio della manopola riscaldata ai fili arancione/bianco del cablaggio principale, secondo le istruzioni dell'appendice del manuale di manutenzione.
4. Inserire il fusibile da 2 A (12) del kit nella cavità del fusibile per chiudere il circuito.

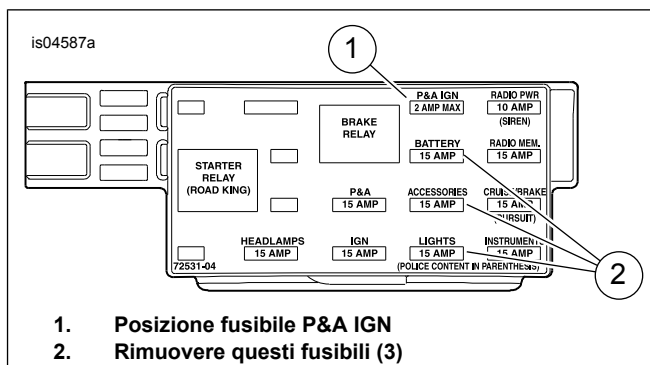

Figura 15. Ubicazione dei fusibili degli accessori (modelli V-Rod)

### Per TUTTI i modelli

Verificare che il cavo arancione/bianco abbia gioco a sufficienza in modo da non limitare il movimento del manubrio.

Passare alla sezione **COLLEGAMENTO DEL CAVO ROSSO** per il modello specifico.

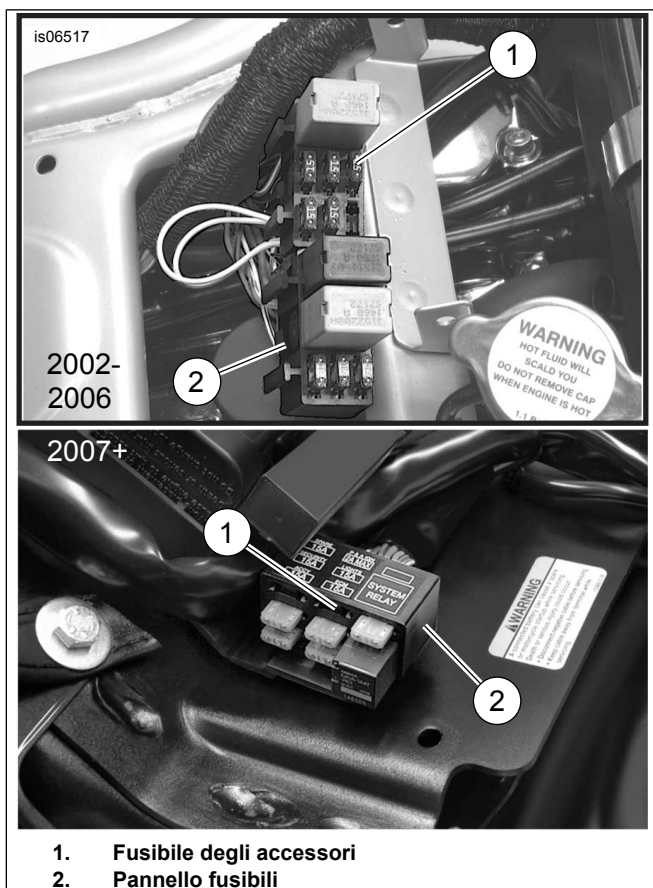
### COLLEGAMENTO DEL CAVO ROSSO ALL'ALIMENTAZIONE DELLA BATTERIA

Utilizzare gli schemi elettrici del manuale di manutenzione per il modello e per l'anno specifici del veicolo per reperire una sorgente di alimentazione derivata direttamente dalla batteria.

#### Modelli Dyna 2003 e precedenti

L'alimentazione della **batteria** della manopola riscaldata è il terminale **argentato** dell'interruttore automatico all'interno del coperchio laterale del pannello elettrico.

1. Vedere Figura 16 Passare il filo rosso del cablaggio della manopola attraverso la parte superiore del telaio sotto la sella fino all'interruttore automatico all'interno del coperchio laterale del pannello elettrico.
2. Vedere Figura 22. Selezionare il terminale ad anello corretto (4, 5 o 6) dal kit per adattare il prigioniero del terminale argentato (con il filo rosso) sull'interruttore automatico.

3. Tagliare il tratto in eccesso dal filo rosso del cablaggio della manopola riscaldata, ma NON staccare il portafusibili in linea. Giuntare il terminale ad anello all'estremità del filo rosso secondo le istruzioni della pinza per il giuntaggio Packard riportate nell'appendice del manuale di manutenzione.

#### NOTA

**Il filo di alimentazione (rosso) del cablaggio della manopola riscaldata deve essere collegato al terminale argentato dell'interruttore automatico. Collegandolo al terminale in rame dell'interruttore automatico si sovraccaricherà il circuito, con pericolo di danneggiare l'apparecchiatura. (00370a)**

4. Installare il terminale ad anello del filo rosso sulle filettature del prigioniero del terminale argentato dell'interruttore automatico. Serrare.

Coppia: 2,3-4 N·m (20-35 in-lbs)

5. Passare a **Per TUTTI i modelli** in questa sezione.



Figura 16. Collegamenti Dyna (modelli 2003 ed anni precedenti), vista dal basso con il coperchio sinistro rimosso

#### Modelli Softail 2003 e precedenti

L'alimentazione della **batteria** della manopola riscaldata è il terminale **argentato** dell'interruttore automatico posto vicino alla parte anteriore del paraspruzzi del parafango posteriore sotto la sella.

1. Vedere Figura 17 Rimuovere il paraspruzzi dal parafango posteriore (1) seguendo le istruzioni riportate nel manuale di manutenzione.
2. Vedere Figura 18 Passare il filo rosso del cablaggio della manopola riscaldata attraverso la parte superiore destra del telaio, sotto la sella, fino all'interruttore automatico che si trova vicino alla parte anteriore del paraspruzzi del parafango posteriore sotto la sella.

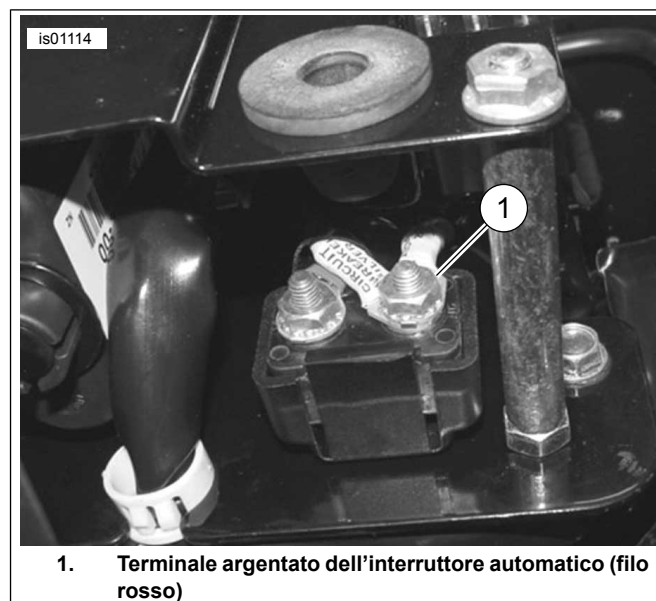
3. Vedere Figura 22. Selezionare il terminale ad anello corretto (4, 5 o 6) dal kit per adattare il prigioniero del terminale argentato (con il filo rosso) sull'interruttore automatico.
4. Tagliare il tratto in eccesso dal filo rosso del cablaggio della manopola riscaldata, ma NON staccare il portafusibili in linea. Giuntare il terminale ad anello all'estremità del filo rosso secondo le istruzioni della pinza per il giuntaggio Packard riportate nell'appendice del manuale di manutenzione.

**NOTA**

**Il filo di alimentazione (rosso) del cablaggio della manopola riscaldata deve essere collegato al terminale argentato dell'interruttore automatico. Collegandolo al terminale in rame dell'interruttore automatico si sovraccaricherà il circuito, con pericolo di danneggiare l'apparecchiatura. (00370a)**

5. Installare il terminale ad anello del filo rosso sulle filettature del prigioniero del terminale argentato dell'interruttore automatico. Serrare.  
Coppia: 2,3–4 N·m (20–35 in-lbs)
6. Passare a **Per TUTTI i modelli** in questa sezione.



**Figura 17. Paraspruzzi, modelli Softail fino al 2003 (è mostrato il modello 2003)**

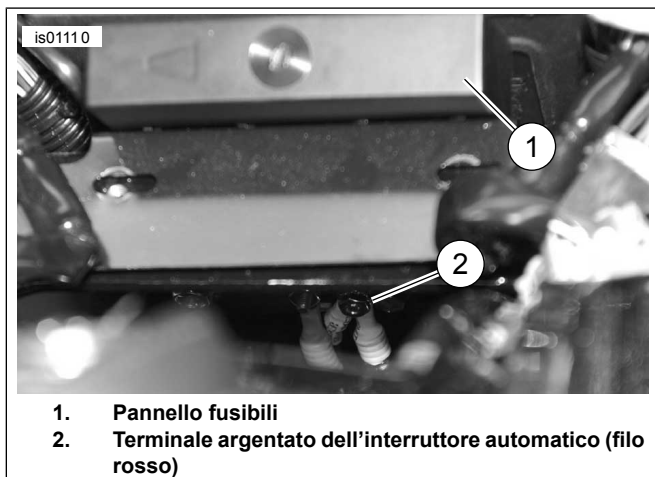

**Figura 18. Interruttore automatico (modelli Softail 2003 o anni precedenti)**

## Modelli Sportster 2003 e precedenti

L'alimentazione della **batteria** della manopola riscaldata è il terminale **argentato** dell'interruttore automatico all'interno del coperchio laterale del pannello elettrico. Vedere Figura 19 e Figura 11.

1. Vedere Figura 22. Selezionare il terminale ad anello corretto (4, 5 o 6) dal kit per adattare il prigioniero del terminale argentato (con il filo rosso) sull'interruttore automatico.
2. Tagliare il tratto in eccesso dal filo rosso del cablaggio della manopola riscaldata, ma NON staccare il portafusibili in linea. Giuntare il terminale ad anello all'estremità del filo rosso secondo le istruzioni della pinza per il giuntaggio Packard riportate nell'appendice del manuale di manutenzione.

**NOTA**

**Il filo di alimentazione (rosso) del cablaggio della manopola riscaldata deve essere collegato al terminale argentato dell'interruttore automatico. Collegandolo al terminale in rame dell'interruttore automatico si sovraccaricherà il circuito, con pericolo di danneggiare l'apparecchiatura. (00370a)**

3. Installare il terminale ad anello del filo rosso sulle filettature del prigioniero del terminale argentato dell'interruttore automatico. Serrare.  
Coppia: 2,3–4 N·m (20–35 in-lbs)
4. Passare a **Per TUTTI i modelli** in questa sezione.

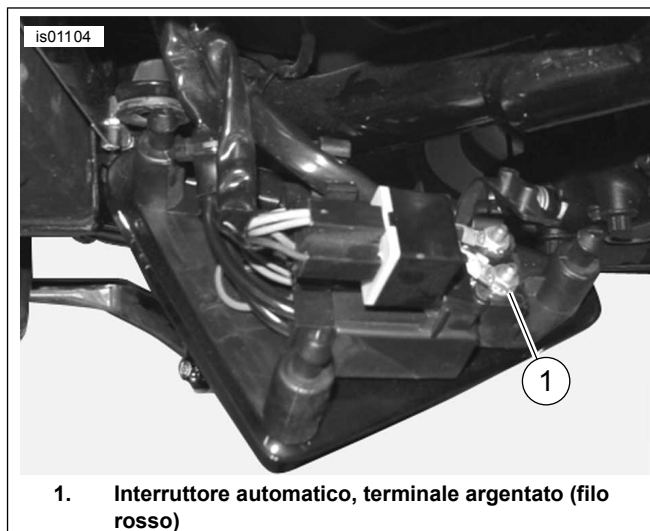

**Figura 19. Interruttore automatico (modelli Sportster 2003 o anni precedenti)**

## Modelli Touring 2003 e precedenti

L'alimentazione della **batteria** della manopola riscaldata è il terminale **argentato** dell'interruttore automatico nell'alloggiamento della batteria sotto la sella.

1. Vedere Figura 5 Passare il filo rosso della manopola riscaldata fino al prigioniero del terminale argentato (1) dell'interruttore automatico, che si trova nell'alloggiamento della batteria sotto la sella.

2. Vedere Figura 22. Selezionare il terminale ad anello corretto (4, 5 o 6) dal kit per adattare il prigioniero del terminale argentato (con il filo rosso) sull'interruttore automatico.
3. Tagliare il tratto in eccesso dal filo rosso del cablaggio della manopola riscaldata, ma NON staccare il portafusibili in linea. Giuntare il terminale ad anello all'estremità del filo rosso secondo le istruzioni della pinza per il giuntaggio Packard riportate nell'appendice del manuale di manutenzione.

#### NOTA

**Il filo di alimentazione (rosso) del cablaggio della manopola riscaldata deve essere collegato al terminale argentato dell'interruttore automatico. Collegandolo al terminale in rame dell'interruttore automatico si sovraccaricherà il circuito, con pericolo di danneggiare l'apparecchiatura. (00370a)**

4. Installare il terminale ad anello del filo rosso sulle filettature del prigioniero del terminale argentato dell'interruttore automatico. Serrare.  
Coppia: 2,3–4 N·m (20–35 in-lbs)
5. Reinstallare la batteria nel veicolo, ma NON collegare i terminali della batteria in questa fase.
6. Passare a **Per TUTTI i modelli** in questa sezione.

### Modelli Softail dal 2004 al 2010, modelli Dyna dal 2004 al 2011, modelli Sportster dal 2004 al 2013 e modelli Touring dal 2004 al 2013

La sorgente di alimentazione della **batteria** per la manopola riscaldata è il connettore B+ (positivo della batteria) sul cablaggio elettrico principale.

1. Vedere Figura 20. Individuare il connettore B+ (positivo della batteria) (1) (un filo rosso con un connettore grigio non utilizzato) sul cablaggio elettrico principale. Togliere il coperchio (2) dal connettore.
  - a. **Per i modelli Dyna e Softail:** sotto la sella
  - b. **Per i modelli Sportster e Touring:** posizionato sotto la sella, al di sotto dell'ECM (modulo di controllo elettronico).
2. Vedere Figura 22. Collegare il cablaggio dell'adattatore (10) dal kit al connettore B+.
3. Tagliare il filo rosso del cablaggio della manopola riscaldata in modo che arrivi comodamente all'estremità del filo rosso del cablaggio dell'adattatore, ma NON staccare il portafusibili in linea.
4. Prendere dal kit un connettore a giunto di testa a tenuta (3). Vedere Figura 7, la configurazione di giuntaggio "uno in uno". Giuntare il filo rosso della manopola riscaldata al filo dell'adattatore secondo le istruzioni dell'appendice del manuale di manutenzione.
5. Passare a **Per TUTTI i modelli** in questa sezione.



Figura 20. Connettore B+

### Modelli V-Rod

Il filo **rosso** del cablaggio della manopola riscaldata è collegato direttamente al terminale positivo della batteria.

1. Selezionare il terminale ad anello corretto (4, 5 o 6) dal kit per adattare il dispositivo di fissaggio del terminale positivo sulla batteria.
2. Tagliare il filo rosso del cablaggio della manopola riscaldata in modo che arrivi comodamente al terminale positivo della batteria, ma NON staccare il portafusibili in linea. Giuntare il terminale ad anello all'estremità del filo rosso secondo le istruzioni della pinza per il giuntaggio Packard riportate nell'appendice del manuale di manutenzione.
3. Serrare il terminale ad anello del filo rosso al perno di montaggio dell'interruttore del terminale positivo della batteria. Fissare il dispositivo di fissaggio del terminale. Serrare.

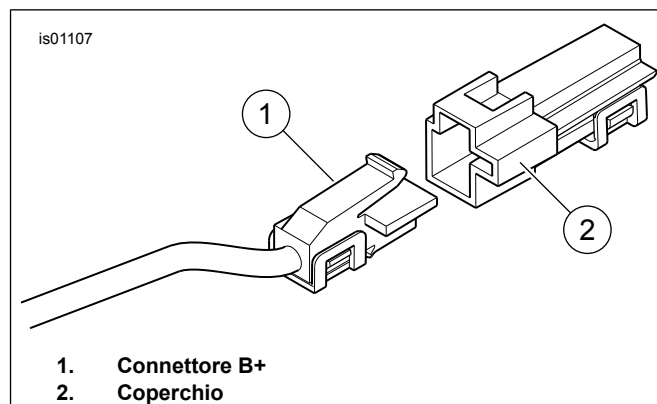
Coppia: 7–10 N·m (60–96 in-lbs)

### Per TUTTI i modelli

Verificare che il cavo rosso abbia gioco a sufficienza in modo da non limitare il movimento del manubrio.

Andare alla sezione successiva.

### MESSA IN SERVIZIO

#### NOTA

*NON eseguire le operazioni seguenti prima di aver installato le manopole riscaldate e i relativi cablaggi secondo i procedimenti descritti in questo foglio di istruzioni per il modello di motocicletta di cui si dispone.*

1. Verificare che il gruppo manopola destra/manicotto del comando del gas ruoti e ritorni in posizione liberamente e non si inceppi sul manubrio o sulla scatola degli interruttori. NON usare il veicolo se il comando del gas non funziona correttamente.

#### NOTA

*Verificare che il commutatore di accensione sia sulla posizione OFF (spento) **prima** di installare il fusibile principale o collegare i cavi della batteria.*



## ⚠ AVVERTENZA

Collegare prima il cavo positivo (+) della batteria. Il contatto fra cavo positivo (+) e la massa con il cavo negativo (-) collegato produce scintille che potrebbero provocare l'esplosione della batteria e lesioni gravi o mortali. (00068a)

2. Collegamento dell'alimentazione elettrica.
  - a. **Solo per i modelli Touring 2003 e anni precedenti:** fare riferimento al manuale di manutenzione per collegare i cavi della batteria (cavo positivo per primo). Applicare un sottile strato di vaselina o di ritardante corrosivo sui terminali della batteria.
  - b. **Modelli con fusibile principale:** vedere il manuale di manutenzione e installare il fusibile principale.
  - c. **Modelli con interruttore automatico principale (TRANNE Sportster):** vedere il manuale di manutenzione e seguire le istruzioni per collegare il cavo negativo della batteria. Applicare un sottile strato di vaselina o di ritardante corrosivo sui terminali della batteria.
  - d. **Modelli Sportster con un interruttore automatico generale:** vedere il manuale di manutenzione e seguire le istruzioni per collegare il cavo negativo della batteria in corrispondenza del basamento del motore.
3. **Solo modelli V-Rod:** installare il coperchio in alluminio della scatola del filtro dell'aria secondo le istruzioni del manuale di manutenzione. **Per TUTTI GLI ALTRI modelli:** installare il serbatoio del combustibile secondo le istruzioni riportate nel manuale di manutenzione.
4. Installare il coperchio del manubrio, il coperchio del montante o la carenatura esterna, se in dotazione, secondo le istruzioni del manuale di manutenzione.

### NOTA

*Per evitare un eccessivo consumo della batteria, le manopole riscaldate sono realizzate in modo da funzionare solo con il commutatore di accensione su ON (acceso). Le manopole riscaldate producono il massimo calore quando il motore è a velocità di crociera.*

*I valori di riscaldamento sul comando delle manopole riscaldate vanno da 1 (minimo) a 6 (massimo).*

5. Con il commutatore di accensione su OFF (spento), ruotare la manopola sinistra sull'impostazione di un numero. Controllare che le manopole non producano calore. Ruotare la manopola sulla posizione di spento. Portare il commutatore di accensione su ON (acceso) ma senza avviare la motocicletta. Controllare che le manopole non producano calore.
6. Avviare il motore. Controllare che il riscaldamento delle manopole funzioni a tutti i livelli.
7. Sistemare il cablaggio non fissato in aree protette sotto la sella. Usare le fascette fermacavi per tenere lontano i fili da parti in movimento e fonti di calore ed evitare che si schiaccino o sfreghino.

## ⚠ AVVERTENZA

Dopo aver installato la sella, tirarla verso l'alto per verificare che sia bloccata in posizione. Quando si viaggia in motocicletta, una sella allentata può scivolare, facendo perdere il controllo del mezzo, con pericolo di lesioni gravi o mortali. (00070b)

8. Consultare il manuale di manutenzione e seguire le istruzioni per chiudere o installare la sella.

## Ricerca dei guasti

Vedere Figura 21 per lo schema elettrico delle manopole riscaldate.

## Le manopole non riscaldano

1. Vedere Figura 1 Controllare che la disposizione dei fili sia corretta. Il cablaggio principale delle manopole deve passare all'esterno della scatola degli interruttori. Se i fili passano all'interno, smontare la scatola degli interruttori di sinistra e controllare che i fili non siano schiacciati. Se i fili sono schiacciati, sostituire la manopola di sinistra e ripetere la procedura di installazione disponendo correttamente i fili.
2. Controllare i collegamenti dei fili arancione/bianco, rosso e nero del cablaggio principale delle manopole riscaldate. Se un collegamento è interrotto o difettoso, ripararlo. Provare le manopole. In caso contrario, andare al punto 3.
3. Aprire o rimuovere la sella, secondo le istruzioni del manuale di manutenzione.
4. Avviare la motocicletta.
5. Controllare se ci sono 12 V c.c. tra i fili rosso e nero del cablaggio principale delle manopole riscaldate. Se non ci sono 12 V c.c. sui fili, controllare il fusibile nel cablaggio e sostituirlo se fuso. Altrimenti sostituire la manopola di sinistra e il cablaggio e provare le manopole.
6. Rimuovere la manopola di destra dal manubrio.
7. Scollegare il connettore della manopola di destra dal cablaggio della manopola di sinistra.
8. Controllare la continuità tra i due conduttori del connettore nella manopola di destra. Se esiste continuità, le manopole funzionano.

## Le manopole riscaldano con il commutatore di accensione su OFF (spento)

Se le manopole riscaldano con il commutatore di accensione su OFF (spento), i cablaggi tra manopole e veicolo non sono corretti, o la manopola sinistra e relativo cablaggio sono guasti.

Controllare con attenzione tutti i collegamenti dei fili delle manopole riscaldate sul veicolo. Se i collegamenti sono corretti, sostituire il cablaggio principale della manopole riscaldate e provare le manopole.



Figura 21. Schema elettrico della manopola riscaldata



Figura 22. Parti di ricambio, kit manopole riscaldate

## PARTI DI RICAMBIO

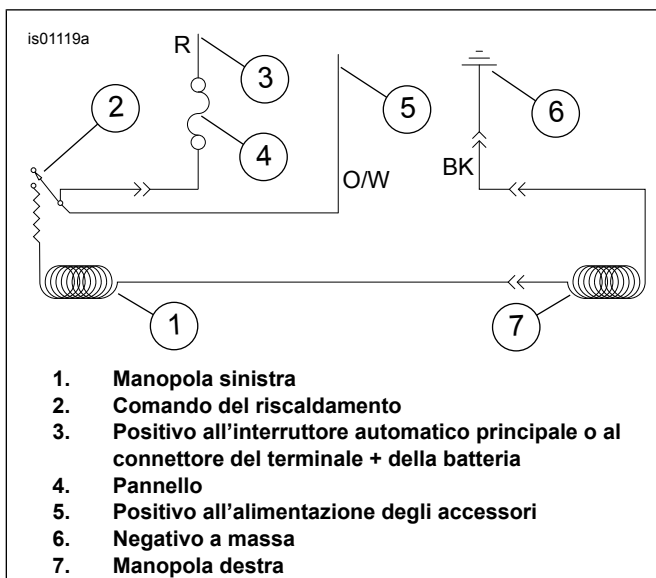
Vedere Figura 22 e Tabella 1.

Tabella 1. Parti di ricambio

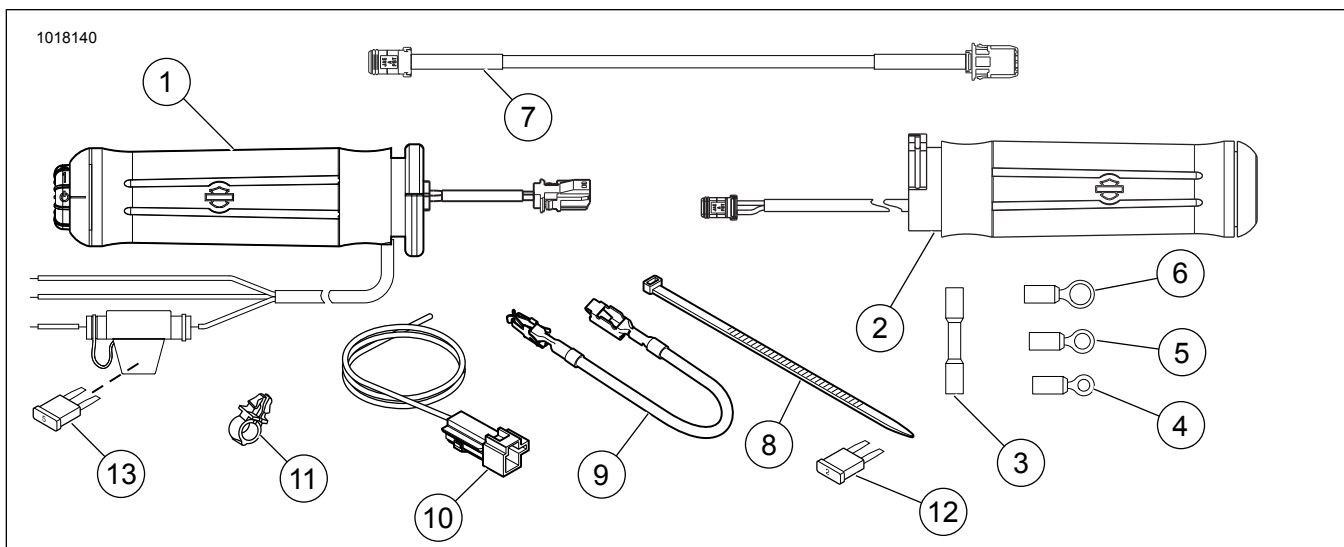
Articolo	Descrizione (quantità)	Numero codice
<b>Kit 56047-03C: Manopole riscaldate Flame</b>		
1	Manopola riscaldata, sinistra	56100-04B
2	Manopola riscaldata, destra	56048-03
<b>Kit 56107-03B: Manopole riscaldate in pelle liscia</b>		
1	Manopola riscaldata, sinistra	56169-04A
2	Manopola riscaldata, destra	56136-03
<b>Kit 56174-03C: Manopole (diametro grande) cromate/di gomma</b>		
1	Manopola riscaldata, sinistra	56181-04B
2	Manopola riscaldata, destra	56175-03
<b>Kit 56196-03C: Manopole (diametro piccolo) cromate/di gomma</b>		
1	Manopola riscaldata, sinistra	56617-04A
2	Manopola riscaldata, destra	56615-03
<b>Kit 56512-02C: Manopole riscaldate cromate/di gomma, sagomate</b>		
1	Manopola riscaldata, sinistra	56514-04A
2	Manopola riscaldata, destra	56513-02
<b>Kit 56619-03B: Manopole riscaldate Nostalgic</b>		
1	Manopola riscaldata, sinistra	56638-03A
2	Manopola riscaldata, destra	56620-03
<b>Kit 56694-04A: Manopole riscaldate sfaccettate</b>		
1	Manopola riscaldata, sinistra	56695-04A
2	Manopola riscaldata, destra	56696-04

Tabella 1. Parti di ricambio

Articolo	Descrizione (quantità)	Numero codice
<b>Kit 56750-04B: Manopole riscaldate Stealth</b>		
1	Manopola riscaldata, sinistra	56734-04A
2	Manopola riscaldata, destra	56733-04
<b>Kit 56828-03B: Manopole riscaldate Aileron</b>		
1	Manopola riscaldata, sinistra	56830-03A
2	Manopola riscaldata, destra	56829-03
<b>Kit 56923-05: H.O.G.® Manopole riscaldate</b>		
1	Manopola riscaldata, sinistra	56924-05
2	Manopola riscaldata, destra	56925-05
<b>Kit 56926-05A: Manopole riscaldate Skull</b>		
1	Manopola riscaldata, sinistra	56927-05
2	Manopola riscaldata, destra	56928-05
<b>Kit 56997-07A: Manopole riscaldate Ironside</b>		
1	Manopola riscaldata, sinistra	57055-07
2	Manopola riscaldata, destra	56053-07
<b>Kit 56100030: Manopole riscaldate Slipstream</b>		
1	Manopola riscaldata, sinistra	56100038
2	Manopola riscaldata, destra	56100033
<b>Kit 56100111: Manopole riscaldate Airflow</b>		
1	Manopola riscaldata, sinistra	56100109
2	Manopola riscaldata, destra	56100127
<b>Kit 56100254: Manopole riscaldate Slipstream</b>		



**Tabella 1. Parti di ricambio**

Articolo	Descrizione (quantità)	Numero codice
1	Manopola riscaldata, sinistra	56100292
2	Manopola riscaldata, destra	56100272
<b>Kit 56100256: Manopole riscaldate Airflow</b>		
1	Manopola riscaldata, sinistra	56100286
2	Manopola riscaldata, destra	56100279
<b>Kit 56100259: Manopole riscaldate Skull</b>		
1	Manopola riscaldata, sinistra	Parte non venduta separatamente
2	Manopola riscaldata, destra	Parte non venduta separatamente
<b>Kit 56100261: Manopole riscaldate Nostalgic</b>		
1	Manopola riscaldata, sinistra	56100294
2	Manopola riscaldata, destra	56100276
<b>Kit 56100262: Manopole riscaldate Flame</b>		
1	Manopola riscaldata, sinistra	56100296
2	Manopola riscaldata, destra	56100281
<b>Kit 56100264: Manopole (diametro grande) cromate/di gomma</b>		
1	Manopola riscaldata, sinistra	56100297
2	Manopola riscaldata, destra	56100282
<b>Kit 56100266: Manopole (diametro piccolo) cromate/di gomma</b>		
1	Manopola riscaldata, sinistra	56100295
2	Manopola riscaldata, destra	56100283
<b>Kit 56100268: Manopole riscaldate cromate/di gomma, sagomate</b>		
1	Manopola riscaldata, sinistra	56100288
2	Manopola riscaldata, destra	56100270
<b>Kit 56100358: Manopole riscaldate Airflow</b>		
1	Manopola riscaldata, sinistra	56100360
2	Manopola riscaldata, destra	56100359
<b>Kit 56100363: Manopole riscaldate Willie G Skull</b>		
1	Manopola riscaldata, sinistra	56100369
2	Manopola riscaldata, destra	56100371
<b>Parti comuni a TUTTI i kit di manopole riscaldate</b>		
3	Connettore a giunto di testa a tenuta (2)	70586-93
4	Terminale ad anello (2), per il prigioniero #10	9857
5	Terminale ad anello (2), per prigioniero da 6,4 mm (1/4 in)	9858
6	Terminale ad anello, per prigioniero da 7,9 mm (5/16 in)	9859
7	Prolunga del cablaggio, lunghezza 26,7 cm (10,5 in)	69201703
8	Fascetta fermacavi (nera) (8), lunghezza 26,7 cm (10,5 in)	10006
9	Filo dell'adattatore pannello fusibili	70329-04
10	Cablaggio, adattatore	70310-04
11	Morsetto, fermacavo (4)	70345-84
12	Fusibile, tipo a lamella, 2 A (grigio)	54305-98
13	Fusibile, a lamella, 5 A (beige) (all'interno del portafusibili)	72331-95