



## ŠILDOMŲ RANKENŲ RINKINIAI

### BENDROJI INFORMACIJA

#### Rinkinio numeriai

56047-03C, 56107-03B, 56174-03C, 56196-03C, 56512-02C, 56619-03B, 56694-04A, 56750-04B, 56822-03A, 56825-03A, 56828-03B, 56923-05, 56926-05A, 56997-07A, 56100030, 56100111, 56100254, 56100256, 56100259, 56100261, 56100262, 56100264, 56100266, 56100268, 56100358, 56100363

#### Modeliai

Konkreto modelio tinkamumo informaciją žr. „P&A retail“ kataloge arba internetinės svetainės [www.harley-davidson.com](http://www.harley-davidson.com) skiltyje „Parts and Accessories“ (dalys ir priedai) (tik anglų kalba).

#### PASTABA

Kiekvieną rinkinį sudaro šildomų rankenų pora ir jungiančiosios dalys (žr. Pav 22 ir Lent 1).

Šie šildomų rankenų rinkiniai nesuderinami su vairo rankenomis, kurių viduje yra nutiesti laidai.

#### Montavimo reikalavimai

2011 m. ir vėlesniems „Softail“ modeliams, 2012 m. ir vėlesniems „Dyna“ modeliams, 2014 m. ir vėlesniems „Sportster“ modeliams reikia atskirai įsigyti „Electrical Connection Harness“ (H-D dalies nr. 72673-11).

Norint tinkamai sumontuoti šį rinkinį, reikalingi „UltraTorch UT-100“ (HD-39969), „Robinair Heat Gun“ (HD-25070) su „Heatshrink Attachment“ (HD-41183) arba kitas tinkamas kaitinimo įrenginys.

Montuojant šį rinkinį reikia naudoti gnybtų užspaudimo įrankį, taip pat kitas dalis ir medžiagas. Atjungus akumuliatoriaus kabelį reikia naudoti „Electrical Contact Lube“ (H-D dalies nr. 99861-02) arba lygiavertį tepalą. Šių priemonių galima įsigyti iš „Harley-Davidson®“ pardavėjo.

#### ▲ ĮSPĖJIMAS

Vairuotojo ir keleivio saugumas priklauso nuo tinkamo šio rinkinio sumontavimo. Vadovaukitės atitinkamomis techninės priežiūros vadovo procedūromis. Jei patys procedūras atlikti negalite arba neturite tinkamų įrankių, tegu sumontuoja „Harley-Davidson“ pardavėjas. Netinkamai sumontavus šį rinkinį, galima sunkiai arba mirtinai susižaloti. (00333b)

#### PASTABA

Šiame instrukcijų lape pateiktos nuorodos į techninės priežiūros vadovo informaciją. Montuojant reikalingas šių metų / šio modelio motociklo techninės priežiūros vadovas, kurį galima įsigyti iš „Harley-Davidson®“ pardavėjo.

### Elektros perkrova

#### PRANEŠIMAS

Transporto priemonės sistema gali būti perkrauta pridėjus per daug elektrą naudojančių priedų. Jei vienu metu naudojami elektriniai priedai suvartoja daugiau elektros energijos, nei transporto priemonės įkrovimo sistema gali pagaminti, akumuliatorius gali išsikrauti ir gali būti sugadinta transporto priemonės elektros sistema. (00211d)

#### ▲ ĮSPĖJIMAS

Montuodami bet kurį elektrinį priedą, jokia būdu neviršykite didžiausio leistino srovės stiprio, taikomo saugikliui arba grandinės pertraukikliui, kuris saugo keičiamą grandinę. Viršijus didžiausią leistiną srovės stiprį galimi elektros gedimai ir dėl to galima sunkiai arba mirtinai susižaloti. (00310a)

Šiam šildomų rankenų rinkiniui iš elektros sistemos papildomai reikalinga iki 2,8 A srovė.

### Prižiūros dalys

Žr. Pav 22 ir Lent 1.

### IŠMONTAVIMAS

#### Paruošimas

#### PASTABA

**Transporto priemonės su apsaugos sirena:**

- Patikrinkite, ar turite laisvųjų rankų įrangos pakabuką.
- Pasukite uždegimo jungiklį į padėtį ON (jungta).

**Tik VRSC modeliai:** vadovaudamiesi techninės priežiūros vadove pateiktomis instrukcijomis, nuimkite oro dėžės aliumininį dangtį.

Norėdami išimti pagrindinį saugiklį, žr. techninės priežiūros vadovą.

**EFI modeliai, IŠSKYRUS VRSC:**

#### ▲ ĮSPĖJIMAS

Norėdami, kad nebūtų purškiami degalų pūslai, prieš atjungdami tiekimo liniją išleiskite orą iš aukšto slėgio degalų sistemos. Benzinas yra ypač degus ir labai sprogus, dėl to galima sunkiai arba mirtinai susižaloti. (00275a)

Norėdami išvalyti ir atjungti degalų tiekimo liniją, vadovaukitės techninės priežiūros vadovu.

**Transporto priemonės su pagrindiniu saugikliu:**



### ▲ ĮSPĖJIMAS

Kad transporto priemonė nebūtų netyčia užvesta (dėl to galima sunkiai arba mirtinai susižaloti), reikia išimti pagrindinį saugiklį. (00251b)

1. Norėdami išimti pagrindinį saugiklį, žr. techninės priežiūros vadovą. Nuimkite ir išsaugokite sėdynę bei visą montavimo įrangą.

Transporto priemonės su pagrindiniu grandinės pertraukikliu:

### ▲ ĮSPĖJIMAS

Kad transporto priemonė nebūtų netyčia užvesta (dėl to galima sunkiai arba mirtinai susižaloti), prieš atlikdami tolesnius veiksmus atjunkite neigiamą (–) akumulatoriaus kabelį. (00048a)

1. Norėdami nuimti sėdynę ir atjungti neigiamą (juoda) akumulatoriaus kabelį nuo neigiamo akumulatoriaus gnybto, žr. techninės priežiūros vadovą. Išsaugokite visą sėdynės montavimo įrangą.

Karbiuratorių turintys modeliai:

### ▲ ĮSPĖJIMAS

Benzinas gali ištekėti iš karbiuratoriaus degalų linijos, kai ji atjungiamą nuo degalų vožtuvo jungties. Benzinas yra ypač degus ir labai sprogus, dėl to galima sunkiai arba mirtinai susižaloti. Nedelsdami sušluostykite išsipyliusius degalus ir tinkamai išmeskite skudurus. (00256a)

2. Pasukite degalų tiekimo vožtuvą į padėtį OFF (uždaryta). Atjunkite degalų liniją nuo vožtuvo.

VISI modeliai, IŠSKYRUS VRSC:

### ▲ ĮSPĖJIMAS

Atlikdami degalų sistemos techninę priežiūrą, nerūkykite ir nesukelkite atvirų liepsnų ar kibirkščių. Benzinas yra ypač degus ir labai sprogus, dėl to galima sunkiai arba mirtinai susižaloti. (00330a)

3. Norėdami nuimti prietaisų pultą (jei sumontuotas) nuo degalų bako, žr. techninės priežiūros vadovą.
4. Degalų bako nuėmimo instrukcijas žr. atitinkamame techninės priežiūros vadovo skyriuje („Karbiuratorių turintis arba EFI variklis“).
5. **FLHR modeliai arba 1996 m. ir vėlesni „FL Softail“ modeliai su rinkiniu „Chrome Headlight Nacelle Kit“ (H-D dalies nr. 67907-96):** norėdami nuimti vairo rankenos gaubtą, žr. techninės priežiūros vadovą.

## Sumontuotų rankenų nuėmimas

VISI modeliai:

1. Norėdami nuimti dešinės pusės vairo rankenos jungtiklo korpuso mazgą, žr. techninės priežiūros vadovą. Tai būtina norint pasiekti droselio kabelius.
2. Norėdami atjungti droselio kabelius ir nuimti sumontuotą dešinės pusės rankeną / droselio įvorės mazgą, žr. techninės priežiūros vadovą. Nuėmę įsitikinkite, kad vairo rankenos galas yra švarus ir lygus.

3. Atlaisvinkite, tačiau neišsukite dviejų varžtų su plokščiomis poveržlėmis, kuriais kairės pusės vairo rankenos apkaba pritvirtinta prie sankabos svirties laikiklio.
4. Išsukite viršutinį ir apatinį jungtiklo korpuso varžtus.
5. Nuimkite kairės pusės vairo rankenos rankeną. Jei rankena yra priklijuojama, naudodami aštrią geležtę arba peilį atsargiai ją nupjaukite nuo vairo rankenos.
6. Jei sumontuotas vairo rankenos dangtis, stovo dangtis ar išorinė danga, žr. techninės priežiūros vadovą ir, jei reikia, nuimkite, kad būtų galima pasiekti pro viršutinę šakės apkabą nutiestą laidą.

## ŠILDOMŲ RANKENŲ MONTAVIMAS

1. Žr. Pav 22 ir Lent 1. Įvertinkite, ar montuojant reikės laidų pynės ilgintuvo (7):
  - Laikykite dešinės pusės šildomą rankeną / droselio įvorę ir laidų pynę išilgai vairo rankenos, išorėje, taip, lyg mazgas būtų sumontuotas ant vairo rankenos. Jungtis rankenos / įvorės laidų pynės gale turi išsikišti pro vairo rankenos kairį galą.
  - Jei jungtis **išsikiša** pro priešingą vairo rankenos galą, ilgintuvą galima išmesti.
  - Jei jungtis **neišsikiša** pro priešingą vairo rankenos galą, prie dešinės pusės rankenos laidų pynės galo prijunkite ilgintuvą.

### PASTABA

Norėdami laidų pynę perkišti per visą vairo rankeną, galite naudoti suspaustą orą arba elektrikams skirtą tempimo vielą.

Jei naudojate tempimo vielą, užkabinkite jos galą už jungties ir patikimai priklijuokite lipniąja juoste.

Gali reikėti atjungti kai kurių vairo rankenų su viduje nutiestais laidais, pvz., „Chiseled“ arba modelių su ant vairo rankenos sumontuotais posūkio signalais, šildomų rankenų jungtis.

Prieš atjungdami nufotografuokite visas jungtis, kad galėtumėte vėl sujungti.

Kad būtų lengviau ištraukti, apipurškite arba patrinkite muiluotu vandeniu.

2. Nuimkite bet kokius laido tvirtinimo spaustukus, kuriais vairo rankenos jungtiklo laidų pynė pritvirtinta prie vairo rankenos.
3. Jungtį ir laidą nuo šildomos rankenos / droselio įvorės nutieskite į vairo rankenos dešinę pusę ir kiškite iki pat vairo rankenos kairės pusės, kol išlįs.
4. Vadovaudamiesi techninės priežiūros vadove pateiktomis procedūromis, sumontuokite ant vairo rankenos dešinės pusės šildomą rankeną / droselio įvorę, droselio kabelius ir jungtiklo korpusą.
5. Nuimkite juoda žiedą nuo kairės pusės šildomos rankenos (1) vidinio galo. Dešinės pusės rankenos jungtį įkiškite į kairės pusės rankenos jungtį.
6. Naudodami lipniąja juostelę arba vaškinį pieštuką, ant vairo rankenos nuo kairiojo galo pažymėkite 120 mm (4 3/4 in) atstumą.

## PASTABA

Kruopščiai nuvalykite vairo rankeną, kad neliktų lipnios medžiagos.

Jeigu vairo rankenos yra raštuotos, kai droselis yra visiškai uždarytas, sulygiuokite dešinės pusės rankenos raštą su kairės pusės rankenos raštu.

## ▲ ĮSPĖJIMAS

Nesutepkite kairiosios vairo rankenos prieš montavimą. Sutepus rankeną važiuojant ji gali nukristi, todėl galite nesuvaldyti transporto priemonės ir sunkiai arba mirtinai susižaloti. (00315a)

7. Jei daug kairės pusės rankenos laidų yra išlindę pro vairo rankenos kairės pusės galą, vienoje rankoje laikydami buką, lankstų objektą (pvz., ploną guminę žarną) švelniai stumkite laidus į vairo rankeną, o kita ranka laikykite rankeną prie vairo rankenos galo.
8. Ištraukite lankstų objektą iš vairo rankenos ir atsargiai užmaukite kairės pusės rankeną ant vairo rankenos, stengdamiesi nesuspausti, nesugnybti ar kitaip nepažeisti laido vairo rankenoje. Stumkite rankeną ant vairo rankenos iki žymos, kurią pažymėjote atlikdami 6 veiksmą.
9. Žr. Pav 1. Kairės pusės rankeną ant vairo rankenos nustatykite į tokią padėtį, kad atraminę jungę (1) būtų galima patikimai sumontuoti apatiniame jungiklio korpusė (2).

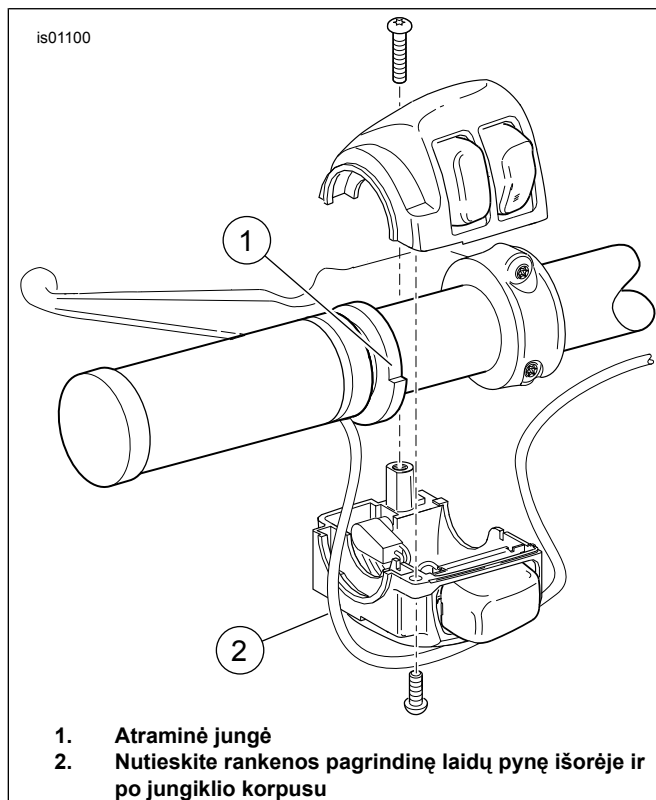

Pav 1. Šildoma rankena (kairės pusės)

## PRANEŠIMAS

Rankenos pagrindinės laidų pynės netieskite jungiklio korpuso viduje. Laidus nutiesus jungiklio korpuso viduje galimas trumpasis jungimas ir įrangos gedimas. (00369a)

10. Nutieskite šildomos rankenos pagrindinę laidų pynę po jungiklio korpusu (2).
11. Žr. Pav 22. Jei skylės yra vairo rankenos kairėje, apačioje, skylėse sumontuokite rinkinyje esančius laido tvirtinimo spaustukus (11). Pritvirtinkite laidų pynę prie spaustukų. Jei skylių nėra, laidų pynę prie vairo rankenos pritvirtinkite kabelių dirželiais (8).
12. Vadovaudamiesi techninės priežiūros vadove pateiktomis instrukcijomis, pritvirtinkite jungiklio korpusą prie rankenos ir vairo rankenos.
13. Šildomos rankenos pagrindinę laidų pynę nutieskite pagal jau nutiestus laidus: **Tik 2006 m. ir vėlesni VRSC modeliai:** nutieskite juodą laidą prie akumulatoriaus neigiamo gnybto. **Visi VRSC modeliai:** nutieskite raudoną laidą prie akumulatoriaus teigiamo gnybto.
  - a. Per, virš arba aplink viršutinę šakės apkabą
  - b. Išilgai motociklo rėmo, į bendrą vietą po sėdyne.
14. Žr. Pav 22. Norėdami pritvirtinti šildomos rankenos laidus prie išilgai transporto priemonės rėmo nutiestos laidų pynės, naudokite rinkinyje esančius kabelių dirželius (8).

## LAIĐŲ PYNĖS PRIJUNGIMAS - BENDROJI INFORMACIJA

Montuojant šildomas rankenas ant motociklo, būtina sudurti laidus. Instrukcijas, skirtas konkrečiam modeliui, rasite tolesniuose skyriuose. Tinkamas laidų sudūrimo procedūras žr. techninės priežiūros vadovo priede.

## ▲ ĮSPĖJIMAS

Naudodami „UltraTorch UT-100“ arba bet kokį kitą spindulinio šildymo įrenginį būtinai laikykitės gamintojo nurodymų. Nesilaikant gamintojo nurodymų gali kilti gaisras, todėl galima sunkiai arba mirtinai susižaloti. (00335a)

- Nenukreipkite karščio į bet kurį degalų sistemos komponentą. Dėl didelio karščio degalai gali užsidegti / sprogti ir sunkiai arba mirtinai sužaloti.
- Nenukreipkite karščio į bet kurį elektros sistemos komponentą, išskyrus karštyje susitraukiančias jungtis, apdorojamas karščiu.
- Visada laikykite rankas atokiau nuo įrankio galo srities ir karštyje susitraukiančios jungties.

2011–2015 m. „Softail“ modeliai: žr. kitą skyrių.

**VISI KITI modeliai:** pereikite prie procedūros JUODO LAIDO PRIJUNGIMAS, skirtos konkrečiam modeliui.

**LAIĐŲ PYNĖS PRIJUNGIMAS: 2011–2015 M. „SOFTAIL“ MODELIAI, 2012–2017 M.**

## „DYNA“ MODELIAI, 2014 M. IR VĖLESNI „SPORTSTER“ MODELIAI

### PASTABA

Reikia atskirai įsigyti pynę „Electrical Connection Harness“ (H-D dalies nr. 72673-11).

1. Po sėdyne raskite „Digital Technician“ jungtį [91A] (pilka šešių kontaktų „Deutsch“ jungtis su gumine apsauga). Elektros laidų pynę nutieskite prie jungties (91A), bet dar NEPRIJUNKITE.
2. Nutieskite šildomos rankenos laidus virš elektros laidų pynės. NENUPJAUKITE linijinio saugiklio laikiklio ant raudono laido, tačiau nupjaukite laidus iki tinkamo ilgio, kad jie lengvai pasiektų elektros laidų pynės sandarias sudūrimo jungtis.
3. Sudurkite juodą rankenos laidą su **juodais** elektros laidų pynės laidais.
4. Sudurkite oranžinį / baltą rankenos laidą su **raudonu / geltonu** elektros laidų pynės laidais.
5. Sudurkite raudoną rankenos laidą su **raudonu / mėlynu** elektros laidų pynės laidais.
6. Karšto oro pistoletu arba tinkamu šilumą skleidžiančiu įrenginiu apdorokite laidų jungtį.
7. Ištraukite guminę apsaugą iš pilkos „Digital Technician“ kontaktų jungties (91A). Nupjaukite apsaugą nuo laidų.
8. Prijunkite elektros laidų pynės lizdo korpusą prie jungties (91A).
9. Guminę apsaugą įstatykite į atvirą elektros laidų pynės kontaktų jungtį.
10. Atlaisvinkite arba pašalinkite keturis varžtus, laikančius ECM prie montavimo laikiklio. Nutieskite elektros laidų pynę po ECM jungtimi. Įsukite keturis varžtus. Privežkite.  
Sūkio momentas: 5,1–6,2 N·m (45–55 in-lbs)
11. Eikite į skyrių **GRĮŽTI Į PASLAUGĄ**.

## JUODO LAIDO PRIJUNGIMAS PRIE IŽEMINIMO

### 2011 m. ir ankstesni „Dyna“ modeliai

1. Atsukite varžlę nuo įžeminimo varžto, rėmo viršutinėje dalyje, po sėdyne, šalia degalų bako.
2. Iš rinkinio pasirinkite tinkamą žiedinį gnybtą (4, 5 arba 6), kad jis atitiktų įžeminimo varžtą.
3. Žr. Pav 2. Nupjaukite šildomos rankenos laidų pynės juodą laidą, kad jis lengvai pasiektų įžeminimo vietą, vadovaudamiesi techninės priežiūros vadovo priede pateiktomis užspaudimo įrankio „Packard“ instrukcijomis, žiedinį gnybtą pritvirtinkite ant laido galo.
4. Sumontuokite žiedinį gnybtą prie įžeminimo jungties. Privežkite techninės priežiūros vadove nurodytu momentu.

5. Pereikite prie pastraipos **VISI modeliai** šiame skyriuje.

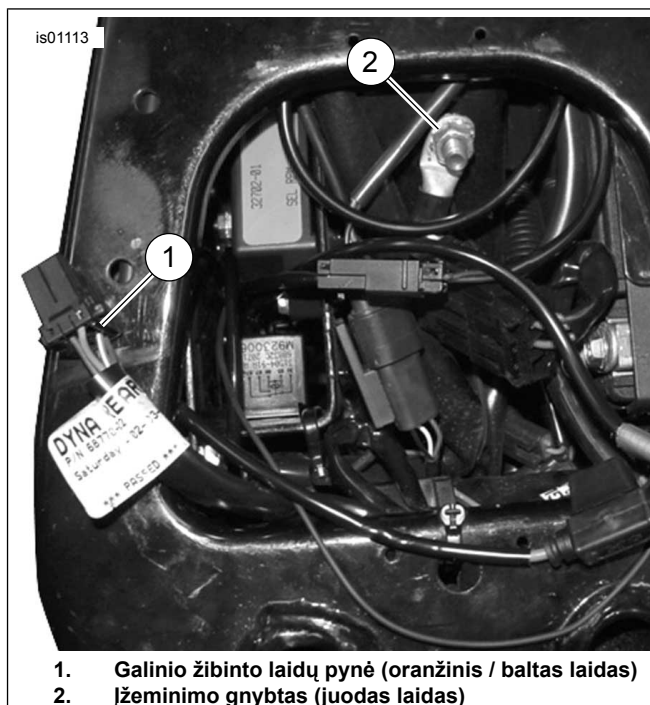

1. Galinio žibinto laidų pynė (oranžinis / baltas laidas)
2. Įžeminimo gnybtas (juodas laidas)

Pav 2. Maitinimo ir įžeminimo jungtys („Dyna“ modeliai)

### 2010 m. ir ankstesni „Softail“ modeliai

1. Išsukite įžeminimo varžtą, esantį rėmo viršuje, po sėdyne, šalia degalų bako.
2. Iš rinkinio pasirinkite tinkamą žiedinį gnybtą (4, 5 arba 6), kad jis atitiktų įžeminimo varžtą.
3. Nupjaukite šildomos rankenos laidų pynės juodą laidą, kad jis lengvai pasiektų įžeminimo vietą, vadovaudamiesi techninės priežiūros vadovo priede pateiktomis užspaudimo įrankio „Packard“ instrukcijomis, žiedinį gnybtą pritvirtinkite ant laido galo.
4. Žr. Pav 3. Sumontuokite žiedinį gnybtą ant įžeminimo varžto sriegio. Pritvirtinkite įžeminimo varžtą prie rėmo (2). Privežkite techninės priežiūros vadove nurodytu momentu.
5. Pereikite prie pastraipos **VISI modeliai** šiame skyriuje.

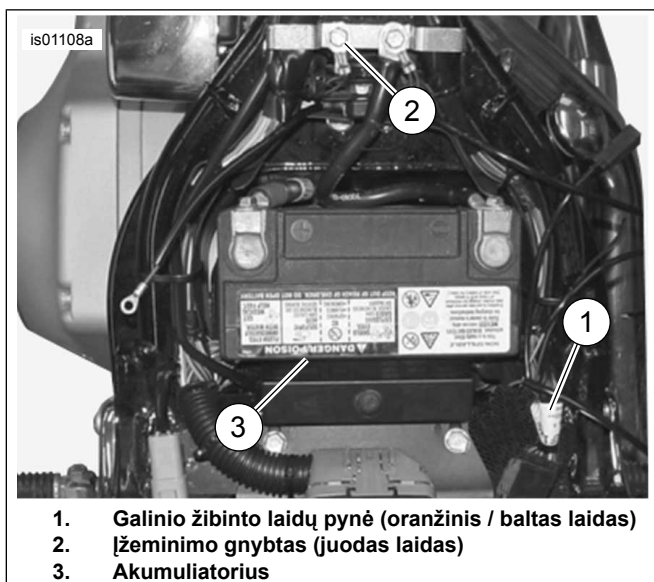

Pav 3. Maitinimo ir įžeminimo jungtys („Softail“ modeliai)

### 2013 m. ir ankstesni „Sportster“ modeliai

1. Nuimkite elektros įrangos šoninį dangtį, esantį kairėje pusėje, šalia akumulatoriaus.
2. Šildomos rankenos laidų pynę nutieskite virš rėmo, po sėdyne, iki grandinės pertraukiklio, esančio elektros įrangos šoniniame dangtyje.
3. Žr. Pav 4. Išsukite įžeminimo varžtą (1), esantį:
  - Kai kuriuose 1996–2003 m. modeliuose, po sėdyne.
  - 1995 m. arba ankstesniuose modeliuose ir 1996–2003 m. modeliuose, neturinčiuose varžto po sėdyne, šalia siūbuojančios šakės.
  - 2004 m. ir vėlesniuose modeliuose, ant variklio, šalia starterio.
4. Iš rinkinio pasirinkite tinkamą žiedinį gnybtą (4, 5 arba 6), kad jis atitiktų įžeminimo varžtą.
5. Nupjaukite šildomos rankenos laidų pynės juodą laidą, kad jis lengvai pasiektų įžeminimo vietą, vadovaudamiesi techninės priežiūros vadovo priede pateiktomis užspaudimo įrankio „Packard“ instrukcijomis, žiedinį gnybtą pritvirtinkite ant laido galo.
6. Sumontuokite žiedinį gnybtą ant įžeminimo varžto sriegio. Įsukite įžeminimo varžtą į pradinę vietą ir priveržkite techninės priežiūros vadove nurodytu momentu.
7. Pereikite prie pastraipos **VISI modeliai** šiame skyriuje.

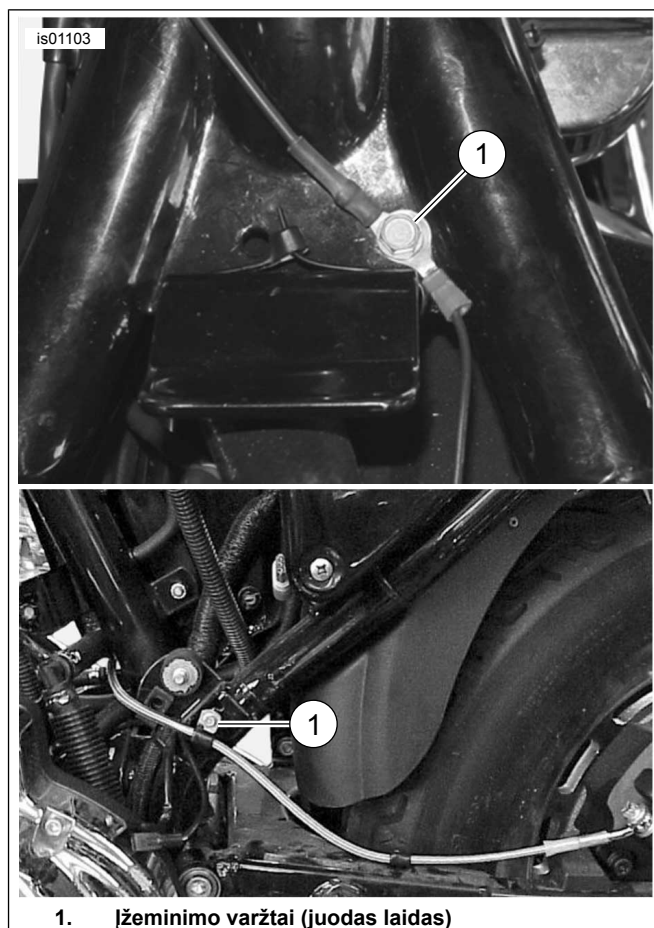

Pav 4. Įžeminimo jungtys („Sportster“ modeliai)

### 2003 m. ir ankstesni „Touring“ modeliai

#### ⚠ ĮSPĖJIMAS

**Pirmiausia atjunkite neigiamą (-) akumulatoriaus kabelį. Jei teigiamas (+) kabelis liečia žemę ir prijungtas neigiamas (-) kabelis, dėl susidariusių kibirkščių akumulatorius gali sprogti, dėl to galima sunkiai arba mirtinai susižaloti. (00049a)**

1. Jei neigiamas akumulatoriaus kabelis **NEBUVO atjungtas** montavimo pradžioje, žr. techninės priežiūros vadove, kaip nuimti sėdyne ir atjungti neigiamą (juodą) akumulatoriaus kabelį nuo neigiamo akumulatoriaus gnybto. Išsaugokite visą sėdynės montavimo įrangą.
2. Norėdami atjungti teigiamą akumulatoriaus kabelį, žr. techninės priežiūros vadovą. Išimkite akumuliatorių.

#### PASTABA

*Juodas laidas turi likti pakankamai ilgas, kad akumuliatorius tilptų akumuliatoriui skyriuje neįtempus laido.*

3. Žr. Pav 5. Nupjaukite šildomos rankenos laidų pynėje esantį juodą laidą, kad jis galėtų lengvai pasiekti įžeminimo smeigę (2), esančią žemiau grandinės pertraukiklio, akumulatoriaus skyriuje, po sėdyne.
4. Iš rinkinio pasirinkite tinkamą žiedinį gnybtą (4, 5 arba 6), kad jis atitiktų įžeminimo smeigę.

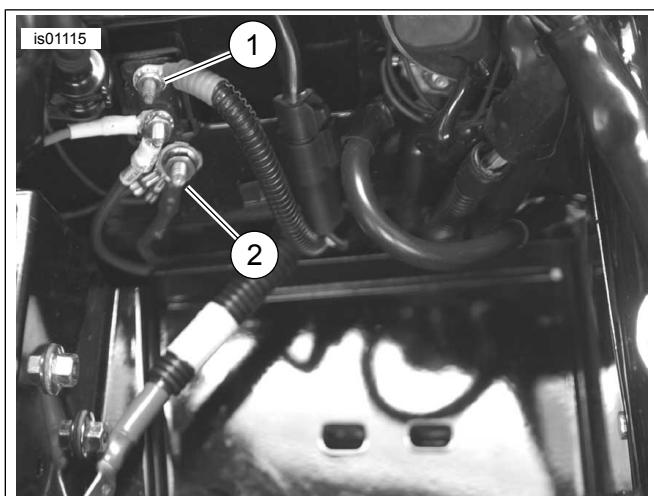

1. Grandinės pertraukiklio sidabrinis gnybtas (raudonas laidas)
2. Įžeminimo gnybtas (juodas laidas)

**Pav 5. Jungtis (akumuliatorius išimtas) - 2003 m. arba ankstesni „Touring“ modeliai (pavaizduotas 2003 m. FLHTCU)**

5. Vadovaudamiesi techninės priežiūros vadovo priede pateiktomis užspaudimo įrankio „Packard“ instrukcijomis, pritvirtinkite žiedinį gnybtą prie laido galo.
6. Sumontuokite žiedinį gnybtą prie įžeminimo smeigės. Priveržkite techninės priežiūros vadove nurodytu momentu.
7. Pereikite prie pastraipos **VISI modeliai** šiame skyriuje.

## 2004–2007 m. „Touring“ modeliai

1. Suraskite pagrindinės laidų pynės važiuoklės įžeminimo smeigę (yra dvi, po sėdyne, prieš akumuliatorių).
2. Nuo vienos iš važiuoklės įžeminimo smeigių atsukite varžlę.
3. Iš rinkinio pasirinkite tinkamą žiedinį gnybtą (4, 5 arba 6), kad jis atitiktų įžeminimo smeigę.
4. Nupjaukite šildomos rankenos laidų pynės juodą laidą, kad jis lengvai pasiektų įžeminimo vietą. Vadovaudamiesi techninės priežiūros vadovo priede pateiktomis užspaudimo įrankio „Packard“ instrukcijomis, pritvirtinkite žiedinį gnybtą prie laido galo.
5. Sumontuokite žiedinį gnybtą prie įžeminimo jungties. Priveržkite techninės priežiūros vadove nurodytu momentu.
6. Pereikite prie pastraipos **VISI modeliai** šiame skyriuje.

## 2006 m. ir ankstesni „V-Rod“ modeliai

1. Žr. Pav 6. Išsukite varžtą (1, po sėdyne), kuriuo uždegimo jungiklis (2) pritvirtintas prie rėmo dešinės pusės.
2. Nuvalykite dažus nuo rėmo viršaus, kur buvo išsuktas varžtas, kad įžeminimo kontaktas būtų geras.
3. Iš rinkinio pasirinkite tinkamą žiedinį gnybtą (4, 5 arba 6), kad jis atitiktų uždegimo jungiklio varžtą.

4. Nupjaukite šildomos rankenos laidų pynės juodą laidą, kad jis lengvai pasiektų įžeminimo vietą. Vadovaudamiesi techninės priežiūros vadovo priede pateiktomis užspaudimo įrankio „Packard“ instrukcijomis, pritvirtinkite žiedinį gnybtą prie laido galo.
5. Sumontuokite juodo laido žiedinį gnybtą ant uždegimo jungiklio varžto sriegio. Įsukite varžtą į uždegimo jungiklį. Priveržkite.  
Sūkio momentas: 6–10 N·m (53–88 in-lbs)
6. Pereikite prie pastraipos **VISI modeliai** šiame skyriuje.

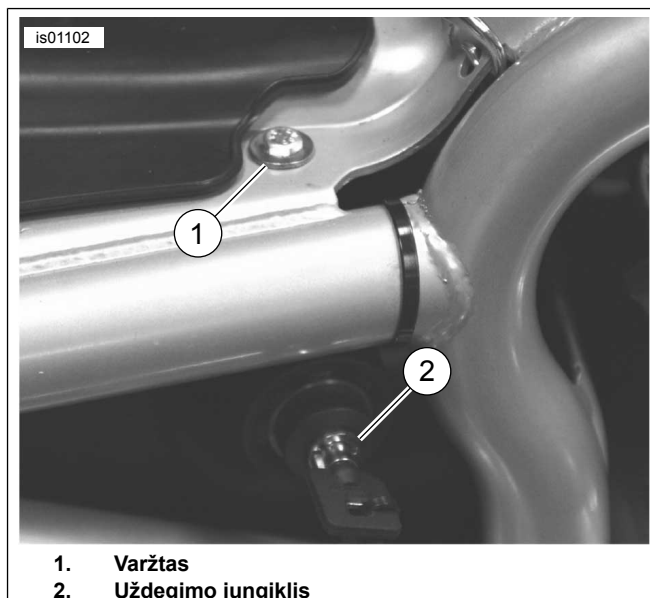

1. Varžtas
2. Uždegimo jungiklis

**Pav 6. Įžeminimo jungtis (2006 m. ir ankstesni „V-Rod“ modeliai)**

## 2007 m. ir vėlesni „V-Rod“ modeliai

Šildomos rankenos laidų pynės **juodas** laidas prijungiamas tiesiai prie akumuliatoriaus neigiamo gnybto.

1. Iš rinkinio pasirinkite tinkamą žiedinį gnybtą (4, 5 arba 6), kad jis atitiktų akumuliatoriaus neigiamo gnybto tvirtinimo detalę.
2. Nupjaukite šildomos rankenos laidų pynės juodą laidą, kad jis lengvai pasiektų akumuliatoriaus neigiamą gnybtą. Vadovaudamiesi techninės priežiūros vadovo priede pateiktomis užspaudimo įrankio „Packard“ instrukcijomis, pritvirtinkite žiedinį gnybtą prie juodo laido galo.
3. Juodo laido žiedinį gnybtą pritvirtinkite prie akumuliatoriaus neigiamo gnybto tvirtinimo polio. Pritvirtinkite gnybto tvirtinimo detalę. Priveržkite.  
Sūkio momentas: 7–10 N·m (60–96 in-lbs)

## VISI modeliai

Patikrinkite, ar juodas laidas yra pakankamai laisvas, kad nebūtų ribojamas vairo rankenos judėjimas.

Pereikite į skyrių **ORANŽINIO / BALTO LAIDO PRIJUNGIMAS**, skirtą konkrečiam modeliui.

## ORANŽINIO / BALTO LAIDO PRIJUNGIMAS PRIE ĮJUNGTO MAITINIMO ŠALTINIO

Konkreto modelio ir metų transporto priemonės techninės priežiūros vadove pateiktose elektros schemose suraskite maitinimo šaltinį, kuriam energija tiekama per uždegimo jungiklį.

### 2003 m. ir ankstesni „Dyna“ modeliai

Šildomos rankenos **įjungtas** maitinimo šaltinis yra oranžinis / baltas (O / W) pagrindinės laidų pynės maitinimo laidas elektros įrangos šoniniame dangtyje.

1. Nuimkite elektros įrangos šoninį dangtį, esantį kairėje pusėje, šalia akumuliatoriaus.
2. Žr. Pav 2. Pasiekiamoje vietoje atsargiai perpjaukite šoniniame dangtyje esantį pagrindinės laidų pynės apvalkalą ir perkirpkite oranžinį / baltą pagrindinės laidų pynės maitinimo laidą.
3. Nupjaukite per ilgą **šildomos rankenos laidų pynės** oranžinio / balto maitinimo laido galą, kad nukirptus oranžinį / baltą laidus būtų galima lengvai pasiekti šoninio dangčio viduje.
4. Žr. Pav 22. Iš rinkinio paimkite sandarią sudūrimo jungtį (3). Žr. Pav 7 (du į vieną sudūrimo konfigūraciją). Vadovaudamiesi techninės priežiūros vadovo priede pateiktomis instrukcijomis, šildomos rankenos laidų pynės maitinimo laidą sudurkite su pagrindinės laidų pynės oranžiniais / baltais laidais.
5. Pereikite prie pastraipos **VISI modeliai** šiame skyriuje.

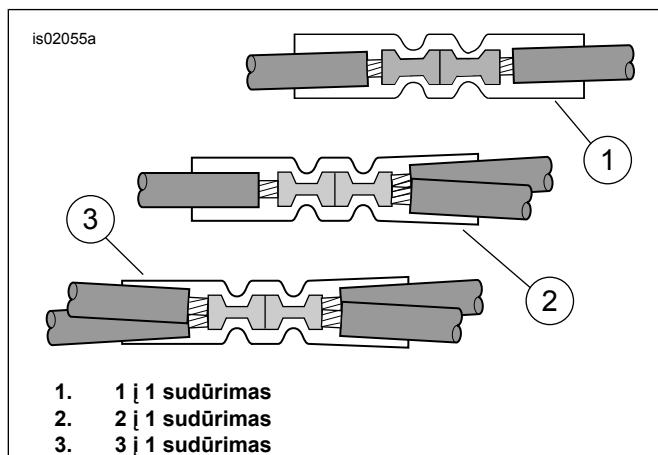

Pav 7. Sudūrimo konfigūracijos

### 2004–2011 m. „Dyna“ modeliai

Šildomos rankenos **įjungtas** maitinimo šaltinis yra atvira saugiklio vieta saugiklių skyde. Žr. techninės priežiūros vadovo skyrių SAUGIKLIAI ir tinkamą techninės priežiūros vadovo priede pateiktą elektros schemą.

1. Tvirtai paimkite abiejose pusėse ir, traukdami į išorę, nuimkite elektros įrangos šoninį dangtį, esantį kairėje pusėje, šalia akumuliatoriaus.
2. Vadovaudamiesi techninės priežiūros vadove pateiktomis instrukcijomis, išimkite elektros įrangos skydą iš transporto priemonės.

3. Žr. Pav 22. Iš rinkinio paimkite oranžinį / baltą saugiklių bloko adapterio laidą (9). Atkreipkite dėmesį į gnybtus kiekviename gale (žr. Pav 8 ). Šiam saugiklių blokui tiks tik gnybtas su spyruokliniais skirtukais. Atsargiai nuo laido nupjaukite nenaudojamą gnybtą ir išmeskite.
4. Žr. Pav 9. Dešinės pusės saugiklių bloke, ant saugiklių bloko dangtelio, suraskite saugiklio ertmę (1), pažymėtą užrašu OPEN (atvira). Turi būti laidas, maitinantis vieną šios grandinės pusę, tačiau nebus atitinkamo laido arba saugiklio. Maukite gnybtą ant oranžinio / balto adapterio laido tol, kol jis sustos. Pažiūrėkite į gretimą, gamykloje sumontuotą gnybtą, kad palygintumėte ir patikrintumėte, ar padėtis bei gylis tinkami.
5. Nupjaukite per ilgą **šildomos rankenos laidų pynės** oranžinį / baltą maitinimo laidą, kad jis lengvai pasiektų adapterio laidą.
6. Žr. Pav 22. Iš rinkinio paimkite sandarią sudūrimo jungtį (3). Žr. Pav 7 (vienas į vieną sudūrimo konfigūraciją). Vadovaudamiesi techninės priežiūros vadovo priede pateiktomis instrukcijomis, sudurkite šildomos rankenos laidų pynės maitinimo laidą su adapterio laidu.
7. Žr. Pav 22. Rinkinyje esantį 2 A saugiklį (12) įstatykite į saugiklio ertmę OPEN (atvira), kad grandinė būtų užbaigta.
8. Vadovaudamiesi techninės priežiūros vadove pateiktomis instrukcijomis, sumontuokite elektros įrangos skydą. Sulygiuokite kaiščius su elektros įrangos skyde esančiomis guminėmis įvorėmis ir, tvirtai stumdami į vietą, sumontuokite elektros įrangos skydo dangtį.
9. Pereikite prie pastraipos **VISI modeliai** šiame skyriuje.

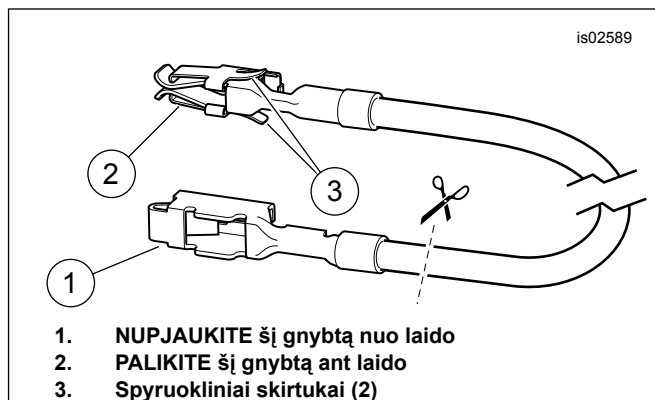

Pav 8. Saugiklių bloko adapterio laidas („Dyna“ ir „Softail“)

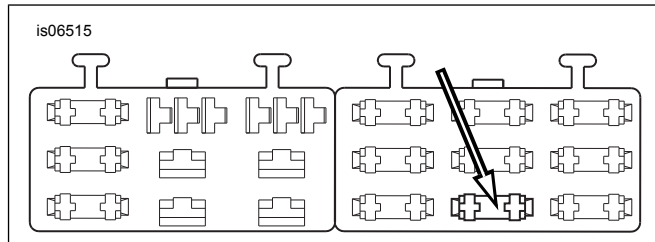

Pav 9. Saugiklių bloko ertmė „OPEN“ (atvira) (2004 m. ir vėlesni „Dyna“)

### 2003 m. ir ankstesni „Softail“ modeliai

Šildomos rankenos **įjungtas** maitinimo šaltinis yra oranžinis / baltas (O / W) laidas galinio žibinto laidų pynėje po sėdyne.

1. Žr. Pav 3. Pasiekiamoje vietoje po sėdyne atsargiai perpjaukite galinio žibinto laidų pynės (1) apvalkalą ir perpjaukite oranžinį / baltą laidą.



- Nupjaukite per ilgą **šildomos rankenos laidų pynės** oranžinio / balto laido galą, kad jis lengvai pasiektų nupjautus oranžinius / baltus laidus po sėdyne.
- Žr. Pav 22. Iš rinkinio paimkite sandarią sudūrimo jungtį (3). Žr. Pav 7 (du į vieną sudūrimo konfigūracija). Vadovaudamiesi techninės priežiūros vadovo priede pateiktomis instrukcijomis, šildomos rankenos laidų pynės maitinimo laidą sudurkite su nupjautais oranžiniais / baltais laidais.
- Pereikite prie pastraipos **VISI modeliai** šiame skyriuje.

## 2004–2010 m. „Softail“ modeliai

Šildomos rankenos **ijungtas** maitinimo šaltinis yra atvira saugiklio vieta saugiklių skyde. Žr. techninės priežiūros vadovo skyrių SAUGIKLIAI ir tinkamą techninės priežiūros vadovo priede pateiktą elektros schemą.

- Nuimkite saugiklių bloko dangtį. Išsukite du varžtus šešiakampėmis galvutėmis, kuriais pritvirtintas saugiklių bloko laikiklis. Ištraukite laikiklį ir saugiklių bloko mazgą iš transporto priemonės rėmo.
- Paspauskite kairįjį saugiklių bloką laikantį skirtuką ir išstumkite bloką iš montavimo angų.
- Žr. Pav 22. Iš rinkinio paimkite oranžinį / baltą saugiklių bloko adapterio laidą (9). Atkreipkite dėmesį į gnybtus kiekviename gale (žr. Pav 8 ). Šiam saugiklių blokui tiks tik gnybtas su spyruokliniais skirtukais. Atsargiai nuo laido nupjaukite nenaudojamą gnybtą ir išmeskite.
- Žr. Pav 10. Dešinės pusės saugiklių bloke, ant saugiklių bloko dangtelio, suraskite saugiklio ertmę (1), pažymėtą užrašu P&A IGN. Turi būti laidas, maitinantis vieną šios grandinės pusę, tačiau nebus atitinkamo laido arba saugiklio. Maukite gnybtą ant oranžinio / balto adapterio laido tol, kol jis sustos. Pažiūrėkite į gretimą, gamykloje sumontuotą gnybtą, kad palygintumėte ir patikrintumėte, ar padėtis bei gylis tinkami.
- Nupjaukite per ilgą **šildomos rankenos laidų pynės** oranžinį / baltą maitinimo laidą, kad jis lengvai pasiektų adapterio laidą.
- Žr. Pav 22. Iš rinkinio paimkite sandarią sudūrimo jungtį (3). Žr. Pav 7 (vienas į vieną sudūrimo konfigūracija). Vadovaudamiesi techninės priežiūros vadovo priede pateiktomis instrukcijomis, sudurkite šildomos rankenos laidų pynės maitinimo laidą su adapterio laidu.
- Žr. Pav 22. Rinkinyje esantį 2 A saugiklį (12) įstatykite į saugiklio ertmę „P&A IGN“, kad grandinė būtų užbaigta.
- Saugiklių bloką stumkite į saugiklių bloko laikiklio montavimo angas, kol jis spragtelės tvirtai į vietą. Sumontuokite laikiklį ir saugiklių bloko mazgą į vietą ir pritvirtinkite dviem varžtais su šešiakampėmis galvutėmis, kurie buvo išsukti anksčiau. Tvirtai priveržkite.
- Pereikite prie pastraipos **VISI modeliai** šiame skyriuje.

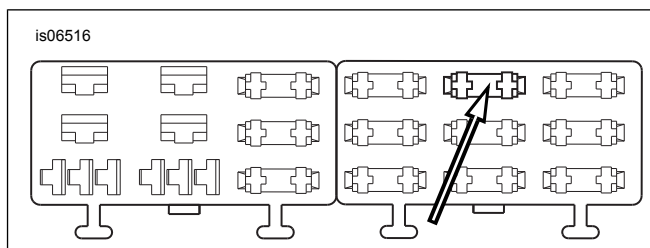

Pav 10. Saugiklių bloko ertmė „P&A IGN“ (2004–2010 m. „Softail“)

## 2013 m. ir ankstesni „Sportster“ modeliai

Šildomos rankenos **ijungtas** maitinimo šaltinis yra oranžinis / baltas (O / W) pagrindinės laidų pynės maitinimo laidas elektros įrangos šoniniame dangtyje arba po sėdyne.

- Žr. Pav 11. Pasiekiamoje vietoje elektros įrangos šoniniame dangtyje arba po sėdyne atsargiai perpjaukite pagrindinės laidų pynės apvilkalą ir perpjaukite oranžinį / baltą pagrindinės laidų pynės maitinimo laidą.
- Nupjaukite per ilgą **šildomos rankenos laidų pynės** oranžinio / balto maitinimo laido galą, kad nukirptus oranžinį / baltą laidus būtų lengva pasiekti šoninio dangčio viduje arba po sėdyne.
- Žr. Pav 22. Iš rinkinio paimkite sandarią sudūrimo jungtį (3). Žr. Pav 7 (du į vieną sudūrimo konfigūracija). Vadovaudamiesi techninės priežiūros vadovo priede pateiktomis instrukcijomis, šildomos rankenos laidų pynės maitinimo laidą sudurkite su pagrindinės laidų pynės oranžiniais / baltais laidais.
- Pereikite prie pastraipos **VISI modeliai** šiame skyriuje.



- Kairysis šoninis dangtis, kuriame yra grandinės pertraukiklio sidabrinis gnybtas (raudonas laidas)
- Atsarginė laidų pynė (oranžinis / baltas laidas)

Pav 11. Maitinimo jungtys (XL modeliai)

## 2003 m. ir ankstesni „Touring“ modeliai

Šildomos rankenos **ijungtas** maitinimo šaltinis yra oranžinis / baltas (O / W) pagrindinės laidų pynės maitinimo laidas elektros įrangos dešinės pusės dangtyje, arti viršaus.

- Žr. Pav 12. Pasiekiamoje vietoje atsargiai perpjaukite elektros įrangos šoniniame dangtyje esantį pagrindinės laidų pynės apvilkalą ir perpjaukite oranžinį / baltą pagrindinės laidų pynės maitinimo laidą.
- Nupjaukite per ilgą **šildomos rankenos laidų pynės** oranžinio / balto maitinimo laido galą, kad nukirptus oranžinį / baltą laidus būtų lengva pasiekti šoninio dangčio viduje.



3. Žr. Pav 22. Iš rinkinio paimkite sandarią sudūrimo jungtį (3). Žr. Pav 7 (du į vieną sudūrimo konfigūracija). Vadovaudamiesi techninės priežiūros vadovo priede pateiktomis instrukcijomis, šildomos rankenos laidų pynės maitinimo laidą sudurkite su pagrindinės laidų pynės oranžiniais / baltais laidais.
4. Pereikite prie pastraipos **VISI modeliai** šiame skyriuje.



1. Saugiklių dėžutės laidų pynė (oranžinis / baltas laidas)

Pav 12. Saugiklių dėžutės laidų pynė po kairės pusės šoniniu dangčiu, 2003 m. ar ankstesni „Touring“ modeliai (pavaizduotas FLHTCUI)

### 2004–2007 m. „Touring“ modeliai

Šildomos rankenos **įjungtas** maitinimo šaltinis yra atvira saugiklio vieta saugiklių skyde. Žr. techninės priežiūros vadovo skyrių SAUGIKLIAI ir tinkamą techninės priežiūros vadovo priede pateiktą elektros schemą.

1. **2004–2006 m. modeliai:** vadovaudamiesi priežiūros vadove pateiktomis instrukcijomis, nuimkite kairinį šoninį dangtį, kad pasiektumėte saugiklių dėžutę. **2007 m. modeliai:** vadovaudamiesi priežiūros vadove pateiktomis instrukcijomis, nuimkite dešinį dangtį, kad pasiektumėte saugiklių dėžutę. **VISI modeliai:** vadovaudamiesi priežiūros vadove pateiktomis instrukcijomis, nuo transporto priemonės nuimkite pagrindinį saugiklių laikiklį, saugiklių bloką ir dangtį nuo dulkių.
2. Iš rinkinio paimkite oranžinį / baltą saugiklių bloko adapterio laidą (9). **2004–2006 m. modeliai:** atkreipkite dėmesį į gnybtus kiekviename gale (žr. Pav 13, viršutinis vaizdas). Į saugiklių ertmę tilps tik gnybtas **BE spyruoklinių skirtukų**. Atsargiai nuo laido nupjaukite gnybtą **SU** spyruokliniais skirtukais ir išmeskite. **2007 m. modeliai:** atkreipkite dėmesį į gnybtus kiekviename gale (žr. Pav 13, apatinis vaizdas). Į saugiklių ertmę tilps tik gnybtas **SU spyruokliniais skirtukais**. Atsargiai nuo laido nupjaukite gnybtą **BE** spyruoklinių skirtukų ir išmeskite.
3. **VISI modeliai:** Žr. Pav 14. Suraskite saugiklio ertmę, pažymėtą „P&A IGN“, „2A MAX“ (1). Yra magistralė, maitinanti vieną šios grandinės pusę, tačiau nebus atitinkamo laido arba saugiklio. Išimkite šioje eilėje jau įstatytus tris saugiklius (2), prieš tai pasižymėję jų vietą.

4. Iš saugiklių bloko atsargiai išimkite oranžinį plastikinį antrinį fiksatorių. Maukite gnybtą ant oranžinio / balto adapterio laido tol, kol jis sustos. Pažiūrėkite į gretimą, gamykloje sumontuotą gnybtą, kad palygintumėte ir patikrintumėte, ar padėtis bei gylis tinkami. Įstatykite antrinį fiksatorių.
5. Įstatykite antrinį fiksatorių ir tris anksčiau išimtus saugiklius.
6. Žr. Pav 22. Nupjaukite per ilgą šildomos rankenos laidų pynės oranžinio / balto laido galą. Naudodami rinkinyje esančią sandarią sudūrimo jungtį (3), šį laidą sudurkite su atliekant 4 veiksmą sumontuotu adapterio laidu.
7. Rinkinyje esantį 2 A saugiklį (12) įstatykite į saugiklio ertmę, pažymėtą „P&A IGN“, „2A MAX“, kad grandinė būtų užbaigta.
8. Pereikite prie pastraipos **VISI modeliai** šiame skyriuje.

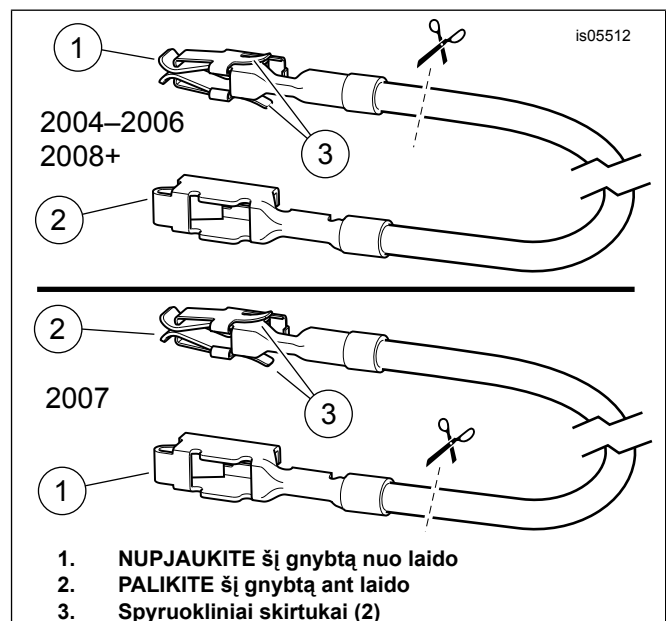

Pav 13. Saugiklių bloko adapterio laidas („FL Touring“)

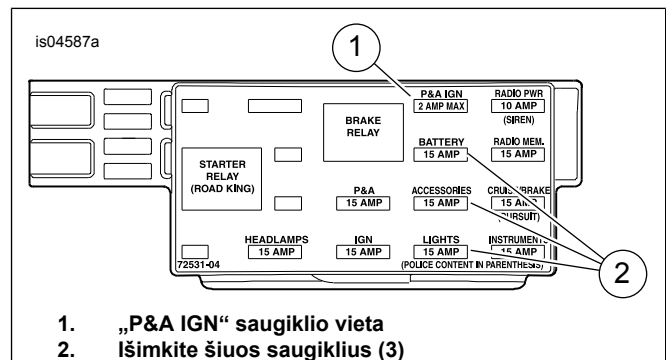

Pav 14. „P&A IGN“ saugiklio ertmė (2004–2007 m. „Touring“ modeliai)

### „V-Rod“ modeliai

Šildomos rankenos **įjungtas** maitinimo šaltinis yra oranžinis / baltas (O / W) pagrindinės laidų pynės maitinimo laidas, išeinantis iš saugiklių bloko.

1. Žr. Pav 15. Pasiekiamoje vietoje, šalia saugiklių bloko (2), atsargiai perpjaukite pagrindinės laidų pynės apvaskalą ir perpjaukite į saugiklio ertmę (1) einantį oranžinį / baltą pagrindinės laidų pynės laidą, pažymėtą:
  - a. 2002–2006 m. modeliuose – užrašu ACCESSORIES (priedai);
  - b. 2007 m. ir vėlesniuose modeliuose – užrašu P&A IGNITION (P&A uždegimas).
2. Nupjaukite per ilgą šildomos rankenos laidų pynės oranžinio / balto laido galą, kad jis lengvai pasiektų nupjautus oranžinius / baltus laidus prie saugiklių bloko.
3. Žr. Pav 22. Iš rinkinio paimkite sandarią sudūrimo jungtį (3). Žr. Pav 7 (du į vieną sudūrimo konfigūracija). Vadovaudamiesi techninės priežiūros vadovo priede pateiktomis instrukcijomis, šildomos rankenos laidų pynės maitinimo laidą sudurkite su pagrindinės laidų pynės oranžiniais / baltais laidais.
4. Rinkinyje esantį 2 A saugiklį (12) įstatykite į saugiklio ertmę, kad grandinė būtų užbaigta.

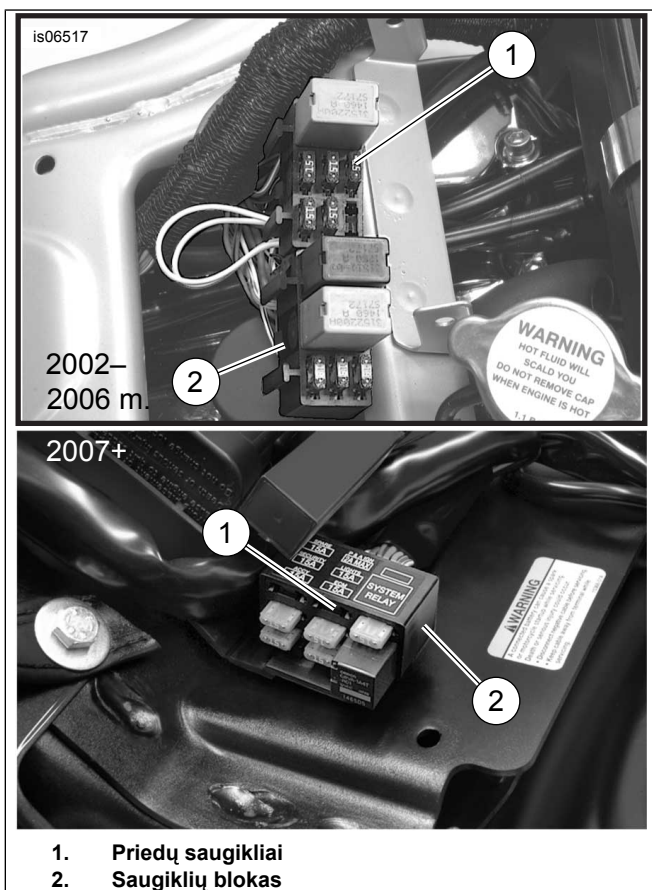

Pav 15. Priedų saugiklių vietos („V-Rod“ modeliai)

## VISI modeliai

Patikrinkite, ar oranžinis / baltas laidas pakankamai laisvas, kad nebūtų ribojamas vairo rankenos judėjimas.

Pereikite į skyrių **RAUDONO LAIDO PRIJUNGIMAS**, skirtą konkrečiam modeliui.

## RAUDONO LAIDO PRIJUNGIMAS PRIE AKUMULIATORIAUS MAITINIMO ŠALTINIO

Konkretaus modelio ir metų transporto priemonės techninės priežiūros vadove pateiktose elektros schemose suraskite maitinimo šaltinį, kuriam energija tiekama tiesiai iš akumuliatoriaus.

### 2003 m. ir ankstesni „Dyna“ modeliai

Šildomos rankenos **akumuliatoriaus** maitinimo šaltinis yra grandinės pertraukiklio **sidabrinis** gnybtas, esantis elektros įrangos šoniniame dangtyje.

1. Žr. Pav 16. Šildomos rankenos laidų pynės raudoną laidą nutieskite virš rėmo, po sėdyne, iki grandinės pertraukiklio, esančio elektros įrangos šoniniame dangtyje.
2. Žr. Pav 22. Iš rinkinio pasirinkite tinkamą žiedinį gnybtą (4, 5 arba 6), kad jis atitiktų grandinės pertraukiklio sidabrinio gnybto smeigę (su raudonu laidu).
3. Nupjaukite per ilgą šildomos rankenos laidų pynės raudono laido galą, tačiau **NENUPJAUKITE** linijinio saugiklio laikiklio. Vadovaudamiesi techninės priežiūros vadovo priede pateiktomis užspaudimo įrankio „Packard“ instrukcijomis, pritvirtinkite žiedinį gnybtą prie raudono laido galo.

### PRANEŠIMAS

**Maitinimo laidas (raudonas) iš šildomos rankenos laidų pynės turi būti prijungtas prie grandinės pertraukiklio sidabrinio gnybto. Prijungus prie grandinės pertraukiklio varinio gnybto galima sukelti grandinės perkrovą ir sugadinti įrangą. (00370a)**

4. Sumontuokite raudono laido žiedinį gnybtą ant grandinės pertraukiklio sidabrinio gnybto smeigės. Privežkite.  
Sūkio momentas: 2,3–4 N·m (20–35 in-lbs)
5. Pereikite prie pastraipos **VISI modeliai** šiame skyriuje.

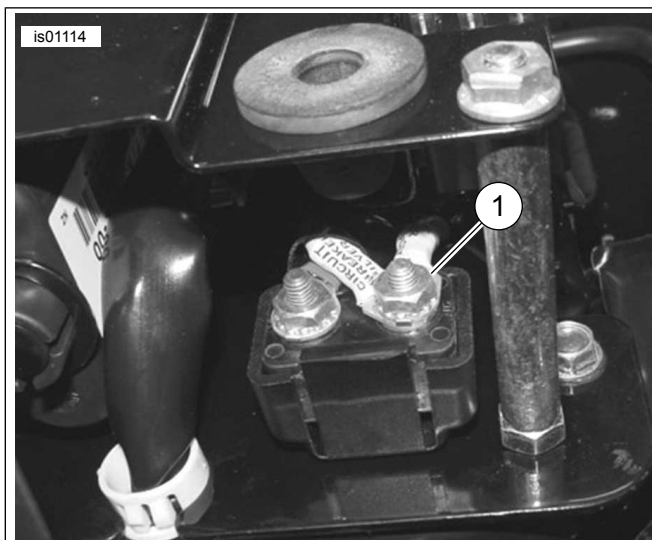

1. Grandinės pertraukiklio sidabrinis gnybtas (raudonas laidas)

Pav 16. „Dyna“ jungtys (2003 m. ir ankstesni modeliai), vaizdas iš apačios, kairysis šoninis dangtis nuimtas

### 2003 m. ir ankstesni „Softail“ modeliai

Šildomos rankenos **akumuliatoriaus** maitinimo šaltinis yra grandinės pertraukiklio **sidabrinis** gnybtas, esantis šalia galinio purvasaugio apsaugos nuo aptaškymo priekinės dalies po sėdyne.

1. Žr. Pav 17. Vadovaudamiesi techninės priežiūros vadove pateiktomis instrukcijomis, nuimkite galinio purvasaugio apsaugą nuo aptaškymo (1).
2. Žr. Pav 18. Šildomos rankenos laidų pynės raudoną laidą nutieskite virš rėmo, dešinėje pusėje, po sėdyne, iki grandinės pertraukiklio, esančio šalia galinio purvasaugio apsaugos nuo aptaškymo priekinės dalies po sėdyne.
3. Žr. Pav 22. Iš rinkinio pasirinkite tinkamą žiedinį gnybtą (4, 5 arba 6), kad jis atitiktų grandinės pertraukiklio sidabrinio gnybto smeigę (su raudonu laidu).
4. Nupjaukite per ilgą šildomos rankenos laidų pynės raudono laido galą, tačiau NENUPJAUKITE linijinio saugiklio laikiklio. Vadovaudamiesi techninės priežiūros vadovo priede pateiktomis užspaudimo įrankio „Packard“ instrukcijomis, pritvirtinkite žiedinį gnybtą prie raudono laido galo.

#### PRANEŠIMAS

Maitinimo laidas (raudonas) iš šildomos rankenos laidų pynės turi būti prijungtas prie grandinės pertraukiklio sidabrinio gnybto. Prijungus prie grandinės pertraukiklio varinio gnybto galima sukelti grandinės perkrovą ir sugadinti įrangą. (00370a)

5. Sumontuokite raudono laido žiedinį gnybtą ant grandinės pertraukiklio sidabrinio gnybto smeigės. Privežkite.  
Sūkio momentas: 2,3–4 N·m (20–35 in-lbs)
6. Pereikite prie pastraipos **VISI modeliai** šiame skyriuje.

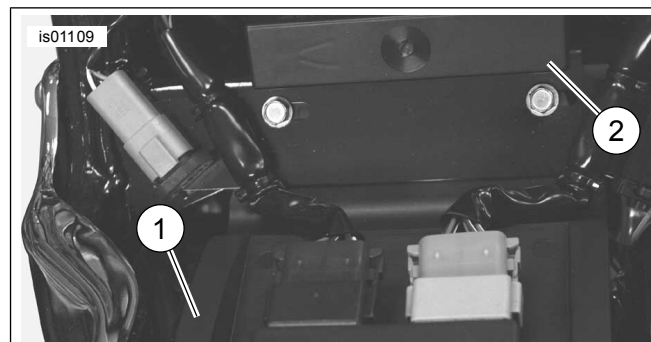

1. Galinė apsauga nuo aptaškymo  
2. Saugiklių dėžutė

Pav 17. Apsauga nuo aptaškymo, 2003 m. ar ankstesni „Softail“ modeliai (pavaizduotas 2003 m. modelis)

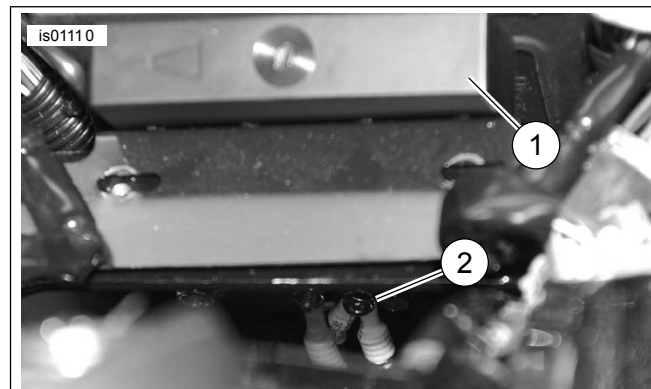

1. Saugiklių dėžutė  
2. Grandinės pertraukiklio sidabrinis gnybtas (raudonas laidas)

Pav 18. Grandinės pertraukiklis (2003 m. ar ankstesni „Softail“)

### 2003 m. ir ankstesni „Sportster“ modeliai

Šildomos rankenos **akumuliatoriaus** maitinimo šaltinis yra grandinės pertraukiklio **sidabrinis** gnybtas, esantis elektros įrangos šoniniame dangtyje. Žr. Pav 19 ir Pav 11.

1. Žr. Pav 22. Iš rinkinio pasirinkite tinkamą žiedinį gnybtą (4, 5 arba 6), kad jis atitiktų grandinės pertraukiklio sidabrinio gnybto smeigę (su raudonu laidu).
2. Nupjaukite per ilgą šildomos rankenos laidų pynės raudono laido galą, tačiau NENUPJAUKITE linijinio saugiklio laikiklio. Vadovaudamiesi techninės priežiūros vadovo priede pateiktomis užspaudimo įrankio „Packard“ instrukcijomis, pritvirtinkite žiedinį gnybtą prie raudono laido galo.

#### PRANEŠIMAS

Maitinimo laidas (raudonas) iš šildomos rankenos laidų pynės turi būti prijungtas prie grandinės pertraukiklio sidabrinio gnybto. Prijungus prie grandinės pertraukiklio varinio gnybto galima sukelti grandinės perkrovą ir sugadinti įrangą. (00370a)

3. Sumontuokite raudono laido žiedinį gnybtą ant grandinės pertraukiklio sidabrinio gnybto smeigės. Privežkite.  
Sūkio momentas: 2,3–4 N·m (20–35 in-lbs)

4. Pereikite prie pastraipos **VISI modeliai** šiame skyriuje.

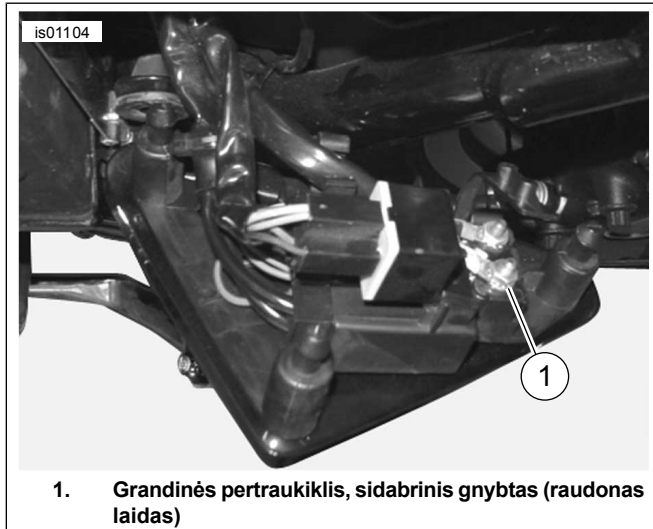

1. Grandinės pertraukiklis, sidabrinis gnybtas (raudonas laidas)

**Pav 19. Grandinės pertraukiklis (2003 m. ar ankstesni „Sportster“)**

### 2003 m. ir ankstesni „Touring“ modeliai

Šildomos rankenos **akumulatoriaus** maitinimo šaltinis yra grandinės pertraukiklio **sidabrinis** gnybtas, esantis akumulatoriaus skyriuje po sėdyne.

1. Žr. Pav 5. Nutieskite šildomos rankenos raudoną laidą iki grandinės pertraukiklio sidabrinio gnybto(1), esančio akumulatoriaus skyriuje po sėdyne.
2. Žr. Pav 22. Iš rinkinio pasirinkite tinkamą žiedinį gnybtą (4, 5 arba 6), kad jis atitiktų grandinės pertraukiklio sidabrinio gnybto smeigę (su raudonu laidu).
3. Nupjaukite per ilgą šildomos rankenos laidų pynės raudono laido galą, tačiau **NENUPJAUKITE** linijinio saugiklio laikiklio. Vadovaudamiesi techninės priežiūros vadovo priede pateiktomis užspaudimo įrankio „Packard“ instrukcijomis, pritvirtinkite žiedinį gnybtą prie raudono laido galo.

#### PRANEŠIMAS

**Maitinimo laidas (raudonas) iš šildomos rankenos laidų pynės turi būti prijungtas prie grandinės pertraukiklio sidabrinio gnybto. Prijungus prie grandinės pertraukiklio varinio gnybto galima sukelti grandinės perkrovą ir sugadinti įrangą. (00370a)**

4. Sumontuokite raudono laido žiedinį gnybtą ant grandinės pertraukiklio sidabrinio gnybto smeigės. Privežkite.  
Sūkio momentas: 2,3–4 N·m (20–35 in-lbs)
5. Įstatykite akumuliatorių atgal į transporto priemonę, tačiau šiuo metu **NEPRIJUNKITE** akumulatoriaus gnybtų.
6. Pereikite prie pastraipos **VISI modeliai** šiame skyriuje.

### 2004–2010 m. „Softail“ modeliai, 2004–2011 m. „Dyna“ modeliai, 2004–2013 m.

### „Sportster“ modeliai ir 2004–2013 m. „Touring“ modeliai

Šildomos rankenos **akumulatoriaus** maitinimo šaltinis yra pagrindinės elektros laidų pynės jungtis B+ (akumulatoriaus teigiamas).

1. Žr. Pav 20. Suraskite pagrindinės elektros laidų pynės B+ (akumulatoriaus teigiama) jungtį (1) (raudonas laidas su nepanaudojama pilka jungtimi), nuimkite jungties dangtelį (2).
- a. „Dyna“ ir „Softail“ modeliai: po sėdyne
- b. „Sportster“ ir „Touring“ modeliai: nutiestas po sėdyne, po ECM („Electronic Control Module“ (elektroninis valdymo modulis)).
2. Žr. Pav 22. Rinkinyje esančią adapterio laidų pynę (10) prijunkite prie B+ jungties.
3. Nupjaukite šildomos rankenos laidų pynės raudoną laidą taip, kad jis lengvai pasiektų adapterio laidų pynės raudono laido galą, tačiau **NENUPJAUKITE** linijinio saugiklio laikiklio.
4. Iš rinkinio paimkite sandarią sudūrimo jungtį (3). Žr. Pav 7 (vienas į vieną sudūrimo konfigūracija). Vadovaudamiesi techninės priežiūros vadovo priede pateiktomis instrukcijomis, sudurkite šildomos rankenos raudoną laidą su adapterio laidu.
5. Pereikite prie pastraipos **VISI modeliai** šiame skyriuje.

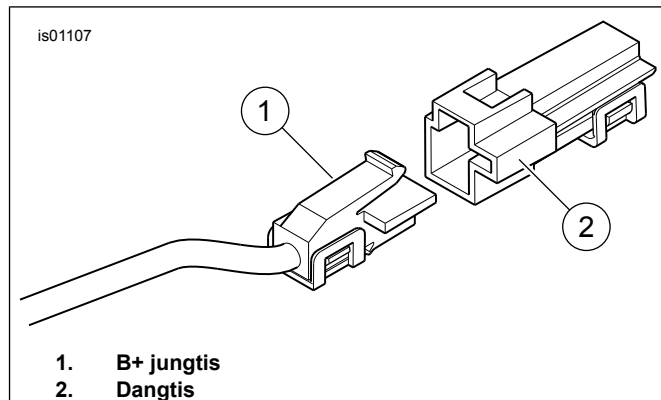

1. B+ jungtis  
2. Dangtis

**Pav 20. B+ jungtis**

### „V-Rod“ modeliai

Šildomos rankenos laidų pynės **raudonas** laidas prijungiamas tiesiai prie akumulatoriaus teigiamo gnybto.

1. Iš rinkinio pasirinkite tinkamą žiedinį gnybtą (4, 5 arba 6), kad jis atitiktų akumulatoriaus teigiamo gnybto tvirtinimo detalę.
2. Nupjaukite šildomos rankenos laidų pynės raudoną laidą taip, kad jis lengvai pasiektų akumulatoriaus teigiamą gnybtą, tačiau **NENUPJAUKITE** linijinio saugiklio laikiklio. Vadovaudamiesi techninės priežiūros vadovo priede pateiktomis užspaudimo įrankio „Packard“ instrukcijomis, pritvirtinkite žiedinį gnybtą prie raudono laido galo.
3. Pritvirtinkite raudono laido žiedinį gnybtą prie akumulatoriaus teigiamo gnybto tvirtinimo polio. Pritvirtinkite gnybto tvirtinimo detalę. Privežkite.  
Sūkio momentas: 7–10 N·m (60–96 in-lbs)

## VISI modeliai

Patikrinkite, ar raudonas laidas yra pakankamai laisvas, kad nebūtų ribojamas vairo rankenos judėjimas.

Eikite į kitą skyrių.

## GRAŽINIMAS REMONTUOTI

### PASTABA

*NEATLIKINĖKITE toliau pateiktų veiksmų tol, kol, vadovaujantis šiame instrukcijų lape jūsų motociklo modeliui pateiktomis instrukcijomis, nebus sumontuotos šildomos rankenos ir visi susiję laidai.*

1. Patikrinkite, ar dešinės pusės rankena / droselis įvorė laisvai sukasi ir grįžta, ar neužstringa ant vairo rankenos arba jungiklio korpuso. NENAUDOKITE transporto priemonės, jei droselis veikia netinkamai.

### PASTABA

*Prieš įstatydami pagrindinį saugiklį ar prijungdami akumulatoriaus kabelius patikrinkite, ar uždegimo jungiklis yra padėtyje OFF (išjungta).*

### ▲ ĮSPĖJIMAS

**Pirmiausia prijunkite teigiamą (+) akumulatoriaus kabelį. Jei teigiamas (+) kabelis liečia žemę ir prijungtas neigiamas (-) kabelis, dėl susidariusių kibirkščių akumulatorius gali sprogti, dėl to galima sunkiai arba mirtinai susižaloti. (00068a)**

2. Prijunkite maitinimą.
  - a. **Tik 2003 m. ir ankstesni „Touring“ modeliai:** norėdami prijungti akumulatoriaus kabelius, žr. techninės priežiūros vadovą (pirmiausia teigiamas kabelis). Akumulatoriaus gnybtus padenkite plonu techninio vazelino sluoksniu ar nuo korozijos apsaugančia medžiaga.
  - b. **Modeliai su pagrindiniu saugikliu:** norėdami įstatyti pagrindinį saugiklį, žr. techninės priežiūros vadovą.
  - c. **Modeliai su pagrindinės grandinės pertraukikliu (IŠSKYRUS „Sportster“):** norėdami prijungti neigiamą akumulatoriaus kabelį, žr. techninės priežiūros vadovą ir laikykitės instrukcijų. Akumulatoriaus gnybtus padenkite plonu techninio vazelino sluoksniu ar nuo korozijos apsaugančia medžiaga.
  - d. **„Sportster“ modeliai su pagrindinės grandinės pertraukikliu:** norėdami prijungti akumulatoriaus neigiamą kabelį prie variklio karterio, žr. techninės priežiūros vadovą ir laikykitės instrukcijų.
3. **Tik „V-Rod“ modeliai:** vadovaudamiesi techninės priežiūros vadove pateiktomis instrukcijomis, sumontuokite oro dėžės aliumininį dangtį. **VISI KITI modeliai:** vadovaudamiesi techninės priežiūros vadove pateiktomis instrukcijomis, sumontuokite degalų baką.
4. Vadovaudamiesi techninės priežiūros vadove pateiktomis instrukcijomis, sumontuokite vairo rankenos dangtį, stovo dangtį arba išorinę dangą, jei sumontuota.

### PASTABA

*Siekiant apsaugoti akumuliatorių nuo išsikrovimo, šildomos rankenos veikia tik tada, kai uždegimo jungiklis yra padėtyje ON (įjungta). Rankenos didžiausia šilumą sukuria variklio veikiant nuolatinais sūkais.*

*Šilumos parametrai šildomos rankenos valdymo rankenėleje gali būti nuo 1 (mažiausias) iki 6 (didžiausias).*

5. Uždegimo jungiklį pasukite į padėtį OFF (išjungta), kairės pusės rankena nustatykite skaitinę reikšmę. Patikrinkite, ar rankenos nešyla. Rankeną pasukite į išjungtą padėtį. Uždegimo jungiklį pasukite į padėtį ON (įjungta), bet motociklo variklio nepaleiskite. Patikrinkite, ar rankenos nešyla.
6. Paleiskite variklį. Patikrinkite rankenų visus nustatymus, ar jos tinkamai šyla.
7. Sukiškite laisvus laidus į apsaugotas zonas po sėdyne. Naudokite kabelių dirželius, kad laidai būtų apsaugoti nuo judančių dalių, karščio šaltinių ir suspaudimo ar nutrynimo taškų.

### ▲ ĮSPĖJIMAS

**Uždėję sėdynę, patraukite ją į viršų, kad įsitikintumėte, jog ji gerai pritvirtinta. Važiuojant blogai pritvirtinta sėdynė gali pasislinkti, todėl galite nesuvaldyti transporto priemonės ir sunkiai arba mirtinai susižaloti. (00070b)**

8. Norėdami uždaryti ar sumontuoti sėdynę, žr. techninės priežiūros vadovą.

## Nesklandumų šalinimas

Šildomų rankenų schema pateikta Pav 21.

## Rankenos nešyla

1. Žr. Pav 1. Patikrinkite, ar tinkamai nutiesti laidai. Rankenos pagrindinė laidų pynė turi būti nutiesta jungiklio korpuso išorėje. Jei laidai buvo nutiesti viduje, išardykite kairės pusės jungiklio korpusą ir patikrinkite, ar laidai nesuspausti. Jei laidai suspausti, pakeiskite kairės pusės rankeną ir pakartokite montavimo procesą, tinkamai nutiesdami laidus.
2. Patikrinkite oranžinio / balto, raudono ir juodo rankenos pagrindinės pynės laidų jungtis. Jei jungtis yra atvira arba silpna, suremontuokite jungtį. Patikrinkite rankenas. Priešingu atveju, atlikite 3 veiksmą.
3. Vadovaudamiesi techninės priežiūros vadove pateiktomis instrukcijomis, atidarykite arba nuimkite sėdynę.
4. Užveskite motociklą.
5. Patikrinkite, ar rankenos pagrindinės laidų pynės raudonu ir juodu laidais teka 12 V nuolatinė srovė. Jei laidais 12 V nuolatinė srovė neteka, patikrinkite laidų pynės saugiklį ir pakeiskite, jei perdegęs. Priešingu atveju, pakeiskite kairės pusės rankeną ir laidų pynę ir patikrinkite rankenas.
6. Nuimkite dešinės pusės rankeną nuo vairo rankenos.
7. Atjunkite dešinės pusės rankenos jungtį nuo kairės pusės rankenos laidų pynės.
8. Patikrinkite, ar nenutrūkę dviejų jungčių laidai dešinės pusės rankenoje. Jei laidai nenutrūkę, rankenos veikia.

## Rankenos šyla, kai uždegimo jungiklis išjungtas

Jei rankenos šyla, kai uždegimo jungiklis išjungtas, rankenos netinkamai prijungtos prie transporto priemonės arba kairės pusės rankena ir laidų pynė yra sugedusios.

Atidžiai patikrinkite visas transporto priemonės šildomų rankenų laidų jungtis. Jei jungtys tinkamos, pakeiskite šildomos rankenos pagrindinę laidų pynę, tada patikrinkite rankenas.

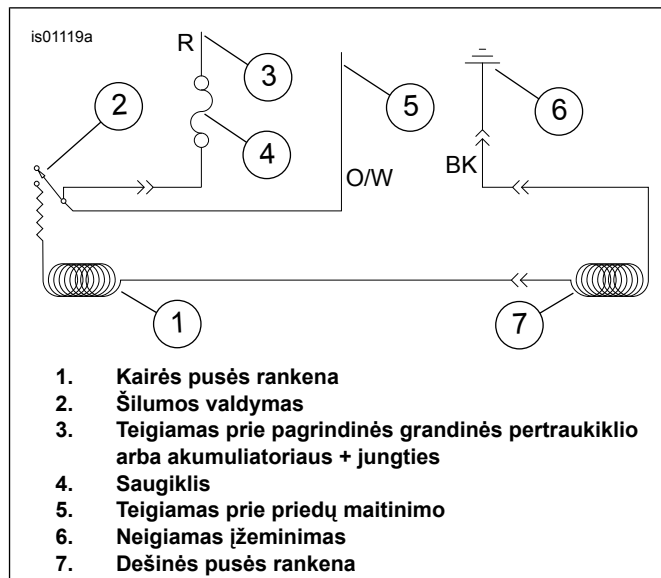

Pav 21. Šildomų rankenų schema

## PRIŽIŪRIMOS DALYS

Žr. Pav 22 ir Lent 1.

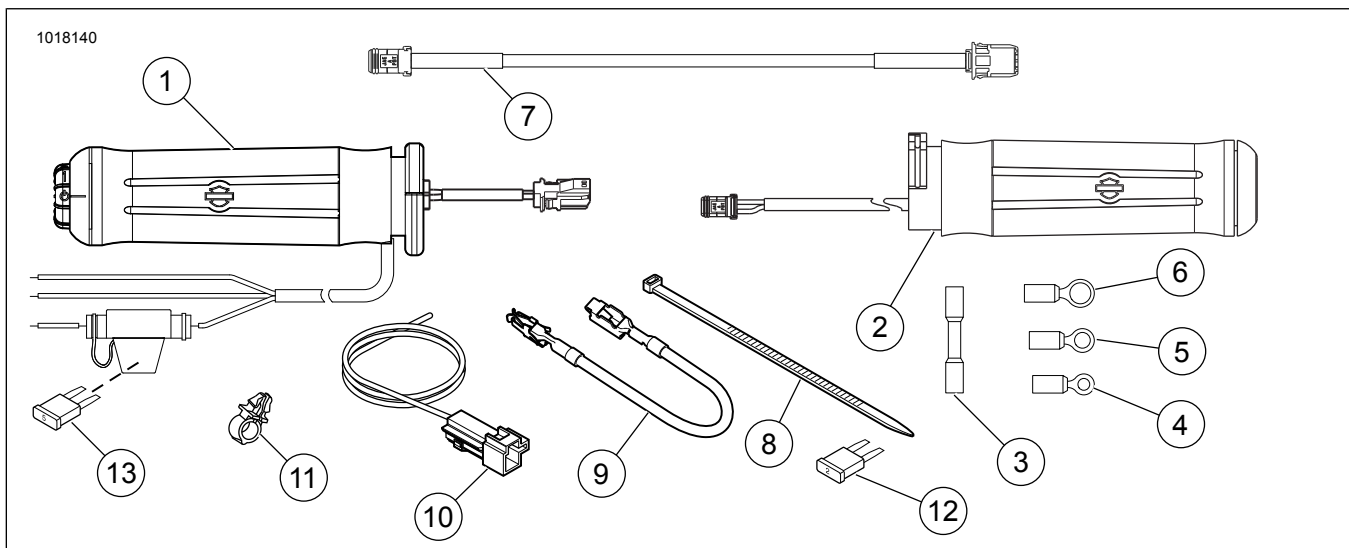

Pav 22. Prižiūrimos dalys, šildomų rankenų rinkiniai

Lent 1. Prižiūrimos dalys

Emėtis	Aprašas (kiekis)	Dalies numeris
<b>Rinkinys 56047-03C: „Flame“ šildomos rankenos</b>		
1	Šildoma rankena, kairės pusės	56100-04B
2	Šildoma rankena, dešinės pusės	56048-03
<b>Rinkinys 56107-03B: „Smooth Grain“ odinės šildomos rankenos</b>		
1	Šildoma rankena, kairės pusės	56169-04A
2	Šildoma rankena, dešinės pusės	56136-03
<b>Rinkinys 56174-03C: Chromuotos / guminės (didelio skersmens) rankenos</b>		
1	Šildoma rankena, kairės pusės	56181-04B
2	Šildoma rankena, dešinės pusės	56175-03
<b>Rinkinys 56196-03C: Chromuotos / guminės (mažo skersmens) rankenos</b>		
1	Šildoma rankena, kairės pusės	56617-04A
2	Šildoma rankena, dešinės pusės	56615-03
<b>Rinkinys 56512-02C: „Contoured“ chromuotos / guminės šildomos rankenos</b>		
1	Šildoma rankena, kairės pusės	56514-04A
2	Šildoma rankena, dešinės pusės	56513-02
<b>Rinkinys 56619-03B: „Nostalgic“ šildomos rankenos</b>		
1	Šildoma rankena, kairės pusės	56638-03A

Lent 1. Prižiūrimos dalys

Emėtis	Aprašas (kiekis)	Dalies numeris
2	Šildoma rankena, dešinės pusės	56620-03
<b>Rinkinys 56694-04A: „Diamond Plate“ šildomos rankenos</b>		
1	Šildoma rankena, kairės pusės	56695-04A
2	Šildoma rankena, dešinės pusės	56696-04
<b>Rinkinys 56750-04B: „Stealth“ šildomos rankenos</b>		
1	Šildoma rankena, kairės pusės	56734-04A
2	Šildoma rankena, dešinės pusės	56733-04
<b>Rinkinys 56828-03B: „Aileron“ šildomos rankenos</b>		
1	Šildoma rankena, kairės pusės	56830-03A
2	Šildoma rankena, dešinės pusės	56829-03
<b>Rinkinys 56923-05: H.O.G.® šildomos rankenos</b>		
1	Šildoma rankena, kairės pusės	56924-05
2	Šildoma rankena, dešinės pusės	56925-05
<b>Rinkinys 56926-05A: „Skull“ šildomos rankenos</b>		
1	Šildoma rankena, kairės pusės	56927-05
2	Šildoma rankena, dešinės pusės	56928-05
<b>Rinkinys 56997-07A: „Ironside“ šildomos rankenos</b>		
1	Šildoma rankena, kairės pusės	57055-07
2	Šildoma rankena, dešinės pusės	56053-07



## Lent 1. Prižiūrimos dalys

Emėris	Aprašas (kiekis)	Dalies numeris
<b>Rinkinys 56100030: „Slipstream“ šildomos rankenos</b>		
1	Šildoma rankena, kairės pusės	56100038
2	Šildoma rankena, dešinės pusės	56100033
<b>Rinkinys 56100111: „Airflow“ šildomos rankenos</b>		
1	Šildoma rankena, kairės pusės	56100109
2	Šildoma rankena, dešinės pusės	56100127
<b>Rinkinys 56100254: „Slipstream“ šildomos rankenos</b>		
1	Šildoma rankena, kairės pusės	56100292
2	Šildoma rankena, dešinės pusės	56100272
<b>Rinkinys 56100256: „Airflow“ šildomos rankenos</b>		
1	Šildoma rankena, kairės pusės	56100286
2	Šildoma rankena, dešinės pusės	56100279
<b>Rinkinys 56100259: „Skull“ šildomos rankenos</b>		
1	Šildoma rankena, kairės pusės	Atskirai neparduodama
2	Šildoma rankena, dešinės pusės	Atskirai neparduodama
<b>Rinkinys 56100261: „Nostalgic“ šildomos rankenos</b>		
1	Šildoma rankena, kairės pusės	56100294
2	Šildoma rankena, dešinės pusės	56100276
<b>Rinkinys 56100262: „Flame“ šildomos rankenos</b>		
1	Šildoma rankena, kairės pusės	56100296
2	Šildoma rankena, dešinės pusės	56100281
<b>Rinkinys 56100264: Chromuotos / guminės (didelio skersmens) rankenos</b>		
1	Šildoma rankena, kairės pusės	56100297
2	Šildoma rankena, dešinės pusės	56100282
<b>Rinkinys 56100266: Chromuotos / guminės (mažo skersmens) rankenos</b>		
1	Šildoma rankena, kairės pusės	56100295
2	Šildoma rankena, dešinės pusės	56100283
<b>Rinkinys 56100268: „Contoured“ chromuotos / guminės šildomos rankenos</b>		
1	Šildoma rankena, kairės pusės	56100288
2	Šildoma rankena, dešinės pusės	56100270
<b>Rinkinys 56100358: „Airflow“ šildomos rankenos</b>		
1	Šildoma rankena, kairės pusės	56100360
2	Šildoma rankena, dešinės pusės	56100359
<b>Rinkinys 56100363: „Willie G Skull“ šildomos rankenos</b>		
1	Šildoma rankena, kairės pusės	56100369
2	Šildoma rankena, dešinės pusės	56100371
<b>Dalys, bendros VISIEMS šildomų rankenų rinkiniams</b>		
3	Sandari jungtis (2)	70586-93
4	Žiedinis gnybtas (2), Nr. 10 smeigai	9857
5	Žiedinis gnybtas (2), 6,4 mm (1/4 in) smeigai	9858
6	Žiedinis gnybtas, 7,9 mm (5/16 in) smeigai	9859
7	Laidų pynės ilgintuvas, 26,7 cm (10,5 in) ilgio	69201703
8	Kabelio dirželis (juodas) (8), ilgis 26,7 cm (10,5 in) ilgio	10006
9	Laidas, saugiklių bloko adapteris	70329-04
10	Laidų pynė, adapteris	70310-04
11	Sąvarža, laidų laikiklis (4)	70345-84
12	Saugiklis, plokščias, 2 A (pilkas)	54305-98
13	Saugiklis, plokščias, 5 A (gelsvai rudas) (saugiklio laikiklyje)	72331-95