



## KIT PEMEGANG TANGAN PANAS

### UMUM

#### Nombor Kit

56047-03C, 56107-03B, 56174-03C, 56196-03C, 56512-02C, 56619-03B, 56694-04A, 56750-04B, 56822-03A, 56825-03A, 56828-03B, 56923-05, 56926-05A, 56997-07A, 56100030, 56100111, 56100254, 56100256, 56100259, 56100261, 56100262, 56100264, 56100266, 56100268, 56100358, 56100363

#### Model

Untuk maklumat perlengkapan model, lihat katalog runcit P&A atau seksyen Bahagian dan Aksesori di [www.harley-davidson.com](http://www.harley-davidson.com) (Bahasa Inggeris sahaja).

#### CATATAN

Setiap kit mengandungi sepasang pemegang tangan panas dan bahagian sambungan (lihat Rajah 22 dan Jadual 1).

Kit Pemegang Tangan Panas ini tidak serasi dengan hendal yang didawaikan dari dalam.

#### Keperluan bagi Pemasangan

**Model Softail 2011-kemudian, model Dyna 2012-kemudian dan model Sportster 2014-kemudian** memerlukan pembelian berasingan Abah-abah Sambungan Elektrik (No. Bahagian H-D 72673-11).

UltraTorch UT-100 (HD-39969), Penyumpit Haba Robinair (HD-25070) dengan Pemasangan Susut Haba (HD-41183) atau peranti pemanas lain yang sesuai diperlukan untuk memasang kit ini dengan betul.

Pemasangan kit ini memerlukan penggunaan alat mengelim terminal, dan bahagian serta bekalan lain. Pelincir Penyambung Elektrik (No. Bahagian H-D 99861-02) atau yang setara diperlukan selepas kabel bateri diputuskan. Item ini boleh didapati daripada pengedar Harley-Davidson.

#### ⚠ AMARAN

**Keselamatan penunggang dan pembonceng bergantung pada pemasangan kit yang betul. Gunakan prosedur manual servis yang sesuai. Jika anda tidak berkeupayaan atau tidak memiliki alat yang betul untuk melakukan prosedur ini, minta pengedar Harley-Davidson memasangkannya. Pemasangan kit ini yang tidak betul boleh membawa maut atau kecederaan serius. (00333b)**

#### CATATAN

Lembaran arahan ini merujuk kepada maklumat dalam manual servis. Manual servis bagi motosikal tahun/model ini diperlukan untuk pemasangan ini, dan ia boleh didapati daripada pengedar Harley-Davidson.

### Elektrik Berlebihan

#### NOTIS

Menambah terlalu banyak aksesori elektrik boleh terlebih membebankan sistem pengecasan. Jika penggunaan elektrik bagi gabungan aksesori elektrik yang beroperasi pada bila-bila satu masa melebihi arus elektrik yang dihasilkan oleh sistem pengecasan kenderaan, penggunaan elektrik ini boleh menyahcas bateri dan merosakkan sistem elektrik kenderaan. (00211d)

#### ⚠ AMARAN

Apabila memasang apa-apa aksesori elektrik, pastikan untuk tidak melebihi kadaran keampuhan maksimum bagi fius atau pemutus litar yang melindungi litar terjejas yang diubah suai. Melebihi keampuhan maksimum boleh menyebabkan kegagalan elektrik, dan membawa maut atau kecederaan serius. (00310a)

Kit pemegang tangan panas ini memerlukan sehingga **2.8 A** lebih banyak arus berbanding sistem elektrik.

### Bahagian Servis

Lihat Rajah 22 dan Jadual 1.

### PENANGGALAN

#### Penyediaan

#### CATATAN

**Bagi kenderaan yang dilengkapi siren keselamatan:**

- Pastikan fob bebas tangan ada bersama.
- Pusingkan suis nyalaan ke posisi HIDUP.

**Bagi model VRSC sahaja:** Tanggalkan penutup aluminium peti udara menurut arahan dalam manual servis.

Rujuk kepada manual servis untuk menanggalkan fius utama.

**Bagi model EFI KECUALI VRSC:**

#### ⚠ AMARAN

Untuk mengelakkan semburan bahan api, singkirkan bahan api bertekanan tinggi daripada sistem sebelum saluran bekalan diputuskan. Petrol sangat mudah terbakar dan meletup, dan boleh membawa maut atau kecederaan serius. (00275a)

Ikuti arahan dalam manual servis untuk menyingkirkan dan memutuskan saluran bahan api.

**Bagi kenderaan dengan fius utama:**



### ▲ AMARAN

Untuk mengelakkan pemulaan kenderaan tidak sengaja yang boleh menyebabkan kematian atau kecederaan serius, tanggalkan fuis utama sebelum meneruskan. (00251b)

1. Rujuk kepada manual servis untuk menanggalkan fuis utama. Tanggalkan dan simpan tempat duduk serta semua perkakasan lekapan.

Bagi kenderaan dengan pemutus litar utama:

### ▲ AMARAN

Untuk mengelakkan pemulaan kenderaan tidak sengaja yang boleh menyebabkan kematian atau kecederaan serius, putuskan kabel bateri negatif (-) sebelum meneruskan. (00048a)

1. Rujuk kepada manual servis untuk menanggalkan tempat duduk dan memutuskan kabel bateri negatif (hitam) daripada terminal bateri negatif. Simpan semua perkakasan lekapan tempat duduk.

Bagi model berkarburetor:

### ▲ AMARAN

Petrol boleh menyalir daripada saluran bahan api karburetor apabila terputus daripada pemasangan injap bahan api. Petrol sangat mudah terbakar dan meletup, dan boleh membawa maut atau kecederaan serius. Lap bahan api yang tertumpah dengan serta-merta dan buang kain buruk dengan cara yang sesuai. (00256a)

2. MATIKAN injap bekalan bahan api. Tanggalkan saluran bahan api daripada injap.

Bagi SEMUA model KECUALI VRSC:

### ▲ AMARAN

Apabila menservis sistem bahan api, jangan merokok atau membiarkan nyalaan terbuka atau percikan api berada di sekitarnya. Petrol sangat mudah terbakar dan meletup, dan boleh membawa maut atau kecederaan serius. (00330a)

3. Rujuk kepada manual servis untuk menanggalkan konsol instrumen (jika dilengkapi) daripada tangki bahan api.
4. Lihat bahagian yang betul (Enjin berkarburetor atau EFI) dalam manual servis untuk arahan penanggalan tangki bahan api.
5. **Bagi model FLHR atau bagi model FL Softail 1996 dan kemudian dengan Kit Nasel Lampu Depan Krom (No. Bahagian H-D 67907-96):** Rujuk kepada manual servis untuk menanggalkan litupan hendal.

## Penanggalan Pemegang Tangan Sedia Ada

Untuk SEMUA Model:

1. Rujuk kepada manual servis untuk menanggalkan pemasangan perumahan suis hendal sebelah kanan. Ini adalah perlu untuk mengakses kabel pendikit.
2. Rujuk kepada manual servis untuk mencabut kabel pendikit dan menanggalkan pemegang/lengan pendikit sebelah kanan yang sedia ada. Selepas penanggalan, pastikan hujung hendal bersih dan licin.

3. Longgarkan tetapi jangan tanggalkan dua skru dengan sesendal rata yang melekatkan pengapit hendal sebelah kiri pada braket tuil klac.
4. Tanggalkan skru perumahan suis atas dan bawah.
5. Tanggalkan pemegang hendal sebelah kiri. Jika pemegang telah digam, potongnya dengan berhati-hati daripada hendal menggunakan bilah atau pisau yang tajam.
6. Jika dilengkapi sarung hendal, penutup penaik atau reraut luar, rujuk kepada manual servis dan tanggalkannya jika perlu untuk mengakses laluan wayar melalui pengapit cabang atas.

## PEMASANGAN PEMEGANG TANGAN PANAS

### CATATAN

- Semasa menghalakan dan menutup Modul Kawalan Tangan Kanan dan Kiri (CM R&LH), sahkan supaya tiada wayar yang terjepit. Lihat manual servis.
  - Apabila memasang Modul Kawalan Tangan Kanan (RHCM), sahkan permainan hujung pendikit ditetapkan dengan betul. Lihat manual servis.
  - Sebelum mengalih keluar silinder induk brek depan, sisipkan baji untuk melindungi suis brek. Lihat manual servis.
  - Berhati-hati memasang tuil cekam supaya tidak merosakkan suis cekam. Lihat manual servis.
1. Lihat Rajah 22 dan Jadual 1 . Tentukan jika sambungan abah-abah wayar (7) diperlukan untuk pemasangan ini:
  - Pegang pemegang tangan panas sebelah kanan/lengan pendikit dan abah-abah wayar di tempatnya pada luar hendal seolah-olah pemasangan telah dipasang pada hendal. Penyambung di hujung abah-abah wayar pada pemegang/lengan tangan mesti melebihi hujung kiri hendal.
  - Jika penyambung **melebihi** hujung hendal yang bertentangan, sambungan boleh dibuang.
  - Jika penyambung **tidak melebihi** hujung hendal yang bertentangan, sambungkan sambungan kepada hujung abah-abah wayar pada pemegang tangan sebelah kanan.

### CATATAN

Gunakan tekanan udara atau pita pancing juruelektrik untuk mengulir abah-abah wayar sepenuhnya melalui hendal.

Jika menggunakan pita pancing, cangkukkan hujung pita pancing pada penyambung dan lekatkan dengan kukuh.

Bagi sesetengah hendal yang didawaikan dari dalam, seperti yang berpahat atau model dengan isyarat belok pada hendal, penyambung pemegang panas mungkin perlu diceraikan.

Sebelum menceraikannya, ambil foto semua penyambung untuk tujuan pemasangan semula.

Untuk membantu penanggalan, semburkan atau gosok dengan air bersabun.

2. Tanggalkan sebarang klip penahan wayar yang mengikat abah-abah suis hendal pada hendal.
3. Ulikkan penyambung dan wayar daripada pemegang tangan panas/lengan pendikit ke dalam hendal sebelah kanan sepenuhnya sehingga ia keluar daripada hendal sebelah kiri

4. Pasangkan pemegang tangan panas/lengan pendikit, kabel pendikit dan perumah suis pada hendal sebelah kanan menurut prosedur dalam manual servis.
5. Tanggalkan gelang hitam daripada bahagian dalam pemegang tangan panas sebelah kiri (1). Masukkan penyambung daripada pemegang tangan sebelah kanan ke dalam penyambung pemegang sebelah kiri.
6. Gunakan pita pelekat atau pensil gris untuk menandakan 120 mm (4 3/4 in) daripada hujung kiri hendal.

#### CATATAN

Bersihkan hendal dengan teliti bagi menanggalkan semua sisa pelekat.

Bagi pemegang hendal bercorak, jajarkan corak pada pemegang kiri dengan corak pada pemegang kanan ketika pendikit berada dalam kedudukan tertutup penuh.

#### ▲ AMARAN

Jangan lincirkan pemegang hendal kiri sebelum pemasangan. Melincirkan pemegang boleh menyebabkannya tertanggal semasa menunggang dan mengakibatkan kehilangan kawalan yang boleh membawa maut atau kecederaan serius. (00315a)

7. Jika dawai daripada pemegang tangan kiri keluar daripada hujung hendal sebelah kiri, gunakan objek tumpul yang fleksibel (seperti hos getah sempit) dengan satu tangan untuk memasukkan dawai tersebut ke dalam hendal, sementara tangan yang satu lagi diguna untuk menempatkan pemegang di tempatnya di hujung hendal.
8. Keluarkan objek fleksibel tersebut daripada hendal dan gelangsarkan pemegang sebelah kiri pada hendal dengan berhati-hati agar tidak menghimpit, menjepit atau merosakkan pendawaian di dalam hendal. Tolak pemegang ke arah hendal sehingga mencapai tanda yang dibuat dalam Langkah 6.
9. Lihat Rajah 1 . Letakkan pemegang sebelah kiri pada hendal supaya bibir penahan (1) boleh dipasang dengan kukuh di dalam perumah suis bawah (2).

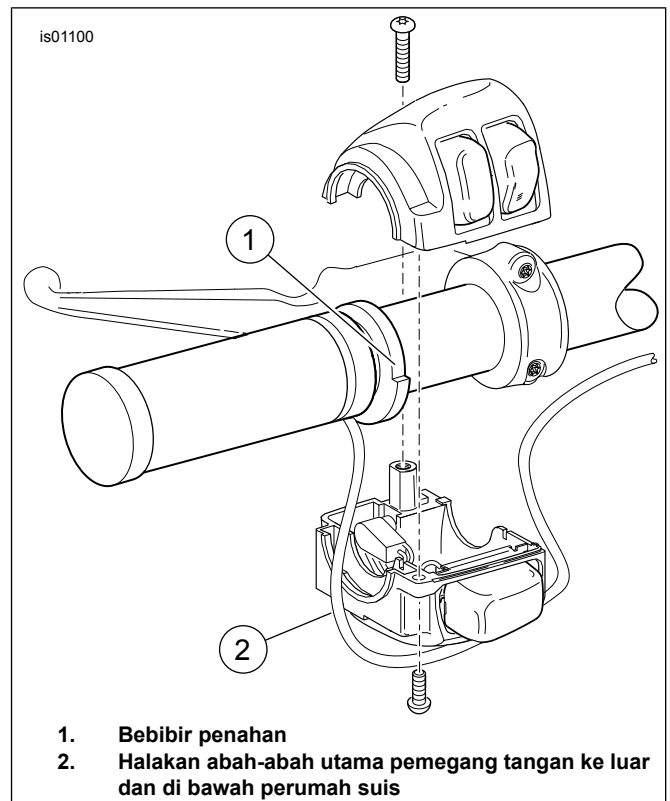

1. Bibir penahan
2. Halakan abah-abah utama pemegang tangan ke luar dan di bawah perumah suis

Rajah 1. Pemegang Tangan Panas (Sebelah Kiri)

#### NOTIS

Jangan halakan abah-abah utama pemegang di dalam perumah suis. Wayar yang dihalakan di dalam perumah suis boleh menghasilkan litar pintas dan kerosakan peralatan. (00369a)

10. Halakan abah-abah wayar utama pada pemegang tangan panas di bawah perumah suis (2).
11. Lihat Rajah 22 . Jika terdapat lubang di sebelah bawah kiri hendal, pasang klip penahan wayar (11) daripada kit, di dalam lubang tersebut. Lekatkan abah-abah dawai pada klip. Jika tiada lubang , gunakan strap kabel (8) untuk melekatkan abah-abah wayar pada hendal.
12. Lekatkan perumah suis pada pemegang tangan dan hendal menurut arahan dalam manual servis.
13. Ikuti pendawaian sedia ada bagi menghalakan abah-abah wayar utama pada pemegang tangan panas: **Bagi model 2006 dan VRSC kemudian sahaja:** Halakan wayar hitam berhampiran terminal negatif bateri. **Bagi semua model VRSC:** Halakan wayar merah berhampiran terminal positif bateri.
  - a. Melalui, merentasi atau di sekitar pengapit cabang atas
  - b. Sepanjang kerangka motosikal, ke lokasi umum di bawah tempat duduk
14. Lihat Rajah 22 . Gunakan strap kabel (8) daripada kit untuk melekatkan pendawaian pemegang tangan panas pada abah-abah wayar di sepanjang kerangka kenderaan.

## SAMBUNGAN ABAH-ABAH - UMUM

Dedawai wayar perlu disambungkan untuk memasang pemegang tangan panas pada motosikal. Cari arahan untuk model tertentu dalam bahagian yang seterusnya. Rujuk kepada lampiran manual servis untuk prosedur menyambat wayar yang betul.

### ▲ AMARAN

**Pastikan untuk mengikuti arahan pengilang apabila menggunakan UltraTorch UT-100 atau sebarang peranti pemanas lain. Tidak mematuhi arahan pengilang boleh menyebabkan kebakaran, dan boleh membawa maut atau kecederaan serius. (00335a)**

- Elak daripada mengarahkan haba ke mana-mana komponen sistem bahan api. Haba melampau boleh menyebabkan nyalaan/letupan bahan api, dan membawa kematian atau kecederaan serius.
- Elak daripada mengarahkan haba ke mana-mana komponen sistem elektrik kecuali penyambung di mana proses susut haba dijalankan.
- Sentiasa jauhkan tangan daripada hujung alat dan pemasangan susut haba.

**Model Softail 2011-2015:** Lihat bahagian seterusnya.

**SEMUA model LAIN:** Teruskan ke **SAMBUNGAN DEDAWAI HITAM** bagi model tertentu.

## SAMBUNGAN ABAH-ABAH: MODEL SOFTAIL 2011-2015, MODEL DYNA 2012-2017 DAN MODEL SPORTSTER 2014-KEMUDIAN

### CATATAN

Memerlukan pembelian berasingan Abah-abah Sambungan Elektrik (No. Bahagian H-D 72673-11).

1. Cari penyambung Juruteknik Digital [91A] (penyambung pin Deutsch enam hala warna kelabu dengan but getah) di bawah tempat duduk. Letakkan Abah-abah Sambungan Elektrik pada penyambung [91A], tetapi **JANGAN** sambungkannya sekarang.
2. Halakan wayar pemegang tangan panas pada Abah-abah Sambungan Elektrik. **JANGAN** putus pemegang fuis sebaris pada wayar merah, tetapi potong wayar dalam ukuran yang sesuai agar mudah mencapai penyambung sambat dikedap pada Abah-abah Sambungan Elektrik.
3. Sambungkan wayar pemegang tangan hitam kepada wayar **hitam** dalam Abah-abah Sambungan Elektrik.
4. Sambungkan wayar pemegang tangan oren/putih kepada wayar **merah/kuning** dalam Abah-abah Sambungan Elektrik.
5. Sambungkan wayar pemegang tangan merah kepada wayar **merah/biru** dalam Abah-abah Sambungan Elektrik.
6. Gunakan penyempit haba atau peranti haba sinar yang sesuai untuk mengecutkan penyambung pada wayar.

7. Tarik keluar but getah daripada penyambung pin Juruteknik Digital kelabu [91A]. Potong but daripada wayar.
8. Sambungkan perumah soket Abah-abah Sambungan Elektrik kepada penyambung [91A].
9. Masukkan but getah ke dalam penyambung pin terbuka pada Abah-abah Sambungan Elektrik.
10. Longgarkan atau tanggalkan empat skru yang memegang ECM pada braket lekapan. Halakan Abah-abah Sambungan Elektrik di bawah penyambung ECM. Ketatkan empat skru. Ketatkan.  
Tork: 5,1–6,2 N·m (45–55 in-lbs)
11. Teruskan ke bahagian **KEMBALI KE SERVIS**.

## SAMBUNGAN DEDAWAI HITAM KE BUMI

### Model Dyna 2011-Sebelumnya

1. Tanggalkan nat daripada skru bumi, di atas kerangka, di bawah tempat duduk berhampiran tangki bahan api.
2. Pilih terminal gegelang yang betul (4, 5 atau 6) daripada kit untuk dimuatkan dengan skru bumi.
3. Lihat Rajah 2. Potong wayar hitam pada abah-abah wayar pemegang tangan panas agar mudah mencapai lokasi bumi, dan kelimkan terminal gegelang hingga ke hujung wayar menurut arahan bagi alat mengelim Packard, dalam lampiran manual servis.
4. Pasangkan terminal gegelang pada sambungan bumi. Ketatkan menurut spesifikasi tork dalam manual servis.
5. Teruskan ke **Untuk SEMUA model** dalam bahagian ini.

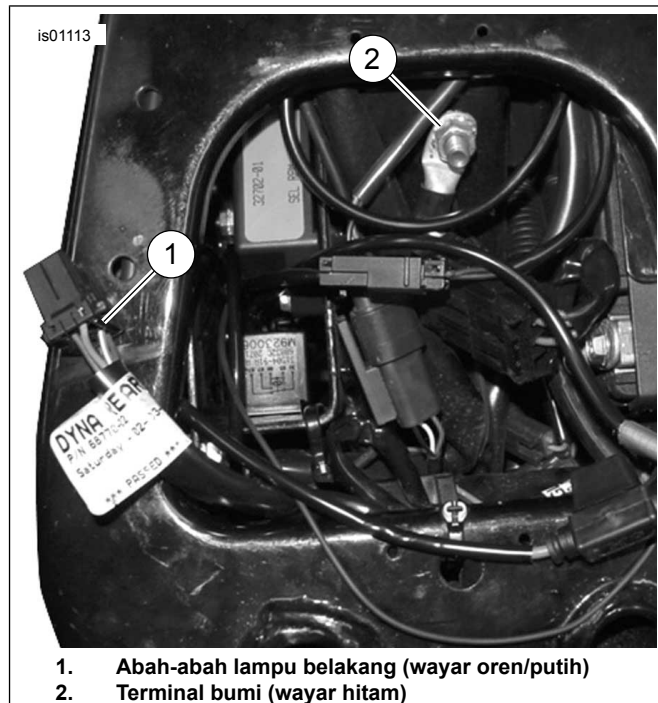

Rajah 2. Sambungan Kuasa dan Bumi (Model Dyna)

### Model Softail 2010-Sebelumnya

1. Tanggalkan nat daripada skru bumi di atas kerangka, di bawah tempat duduk berhampiran tangki bahan api.

- Pilih terminal gegelang yang betul (4, 5 atau 6) daripada kit untuk dimuatkan dengan skru bumi.
- Potong wayar hitam pada abah-abah wayar pemegang tangan panas agar mudah mencapai lokasi bumi, dan kelimkan terminal gegelang hingga ke hujung wayar menurut arahan bagi alat mengelim Packard, dalam lampiran manual servis.
- Lihat Rajah 3 . Pasangkan terminal gegelang pada ulir skru bumi. Ketatkan skru bumi pada kerangka (2). Ketatkan menurut spesifikasi tork dalam manual servis.
- Teruskan ke **Untuk SEMUA model** dalam bahagian ini.

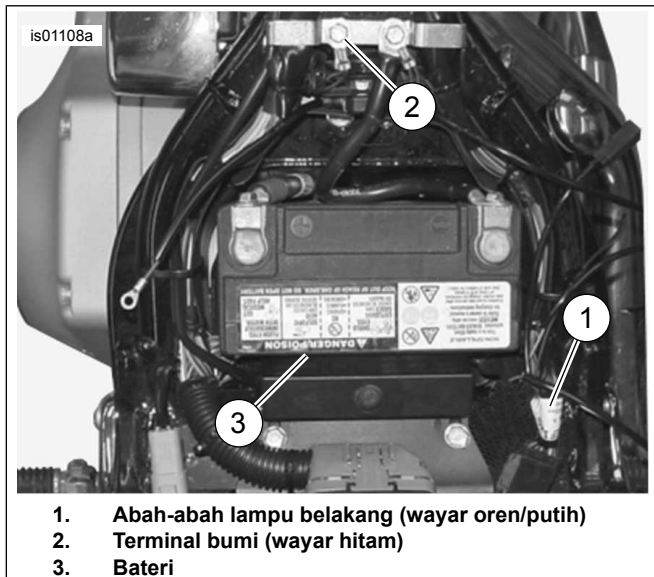

- Abah-abah lampu belakang (wayar oren/putih)
- Terminal bumi (wayar hitam)
- Bateri

Rajah 3. Sambungan Kuasa dan Bumi (Model Softail)

### Model Sportster 2013-Sebelumnya

- Tanggalkan penutup bahagian elektrik di sebelah kiri berhampiran bateri.
- Halakan abah-abah wayar pada pemegang tangan panas melalui bahagian atas kerangka, di bawah tempat duduk, kepada pemutus litar di dalam penutup bahagian elektrik.
- Lihat Rajah 4 . Tanggalkan skru bumi (1), yang terletak:
  - Di bawah tempat duduk pada sesetengah model 1996-2003
  - Berhampiran lengan ayun pada model 1995 atau sebelumnya, dan model 1996-2003 tanpa skru di bawah tempat duduk
  - Pada enjin berhampiran pemula pada model 2004 dan kemudian
- Pilih terminal gegelang yang betul (4, 5 atau 6) daripada kit untuk dimuatkan dengan skru bumi.
- Potong wayar hitam pada abah-abah wayar pemegang tangan panas agar mudah mencapai lokasi bumi, dan kelimkan terminal gegelang hingga ke hujung wayar menurut arahan bagi alat mengelim Packard, dalam lampiran manual servis.
- Pasangkan terminal gegelang pada ulir skru bumi. Pasangkan skru bumi di lokasi asal, dan ketatkan menurut spesifikasi tork dalam manual servis.
- Teruskan ke **Untuk SEMUA model** dalam bahagian ini.

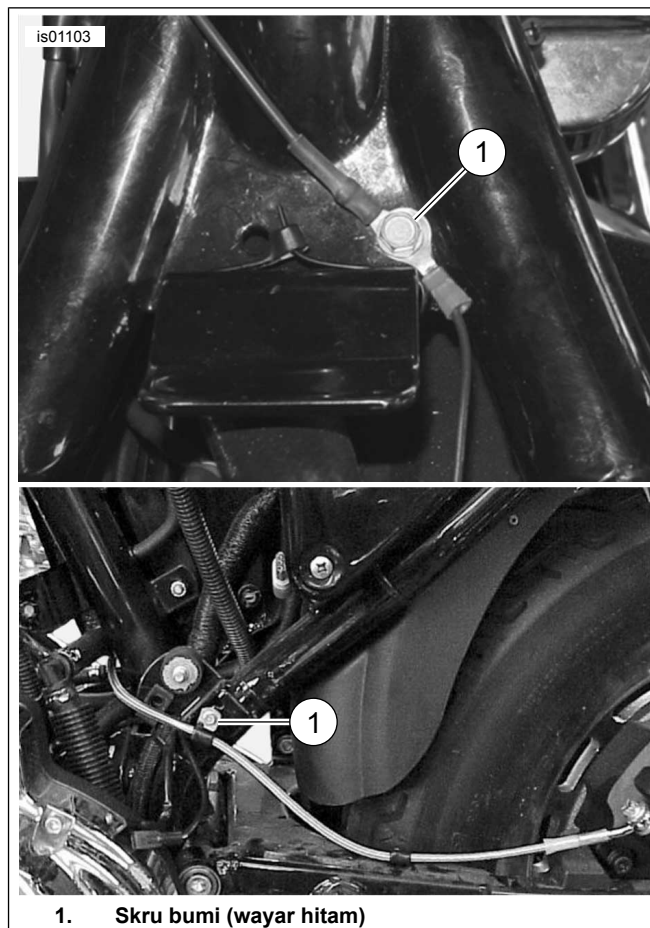

- Skru bumi (wayar hitam)

Rajah 4. Sambungan Bumi (Model Sportster)

### Model Kembara 2003-Sebelumnya

#### ⚠ AMARAN

Cabut kabel bateri negatif (-) dahulu. Jika kabel positif (+) perlu bersentuhan dengan bumi menggunakan sambungan kabel negatif (-), percikan api yang terhasil boleh menyebabkan letupan bateri, dan membawa maut atau kecederaan serius. (00049a)

- Jika kabel bateri negatif TIDAK diputuskan pada permulaan pemasangan, rujuk kepada manual servis untuk menanggalkan tempat duduk dan memutuskan kabel bateri negatif (hitam) daripada terminal bateri negatif. Simpan semua perkakasan lekapan tempat duduk.
- Rujuk kepada manual servis untuk memutuskan kabel bateri positif. Tanggalkan bateri.

#### CATATAN

Wayar hitam mestilah cukup panjang supaya bateri boleh dimuatkan ke dalam telaga bateri tanpa menekan atau meregangkan wayar.

- Lihat Rajah 5 . Potong wayar hitam pada abah-abah wayar pemegang tangan panas agar mudah mencapai stad bumi (2) di bawah pemutus litar dalam bateri di bawah tempat duduk.
- Pilih terminal gegelang yang betul (4, 5 atau 6) daripada kit untuk dimuatkan dengan stad bumi.

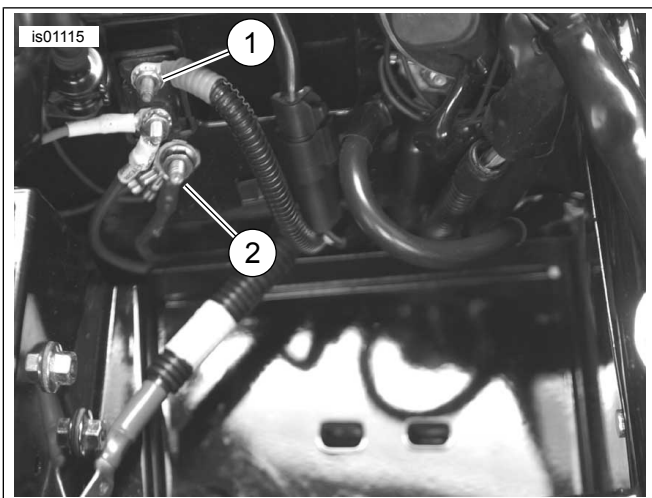

1. Terminal perak pada pemutus litar (wayar merah)
2. Terminal bumi (wayar hitam)

**Rajah 5. Sambungan (bateri ditanggalkan) - Model Kembara 2003 atau Sebelumnya (FLHTCU 2003 ditunjukkan)**

5. Kelimkan terminal gegelang hingga ke hujung wayar menurut arahan bagi alat mengelim Packard, dalam lampiran manual servis.
6. Pasangkan terminal gegelang pada stad bumi. Ketatkan menurut spesifikasi tork dalam manual servis.
7. Teruskan ke **Untuk SEMUA model** dalam bahagian ini.

### Model Kembara 2004-2007

1. Cari stad bumi casis abah-abah utama (terdapat dua, di bawah tempat duduk di depan bateri).
2. Tanggalkan nat daripada salah satu stad bumi casis.
3. Pilih terminal gegelang yang betul (4, 5 atau 6) daripada kit untuk dimuatkan dengan stad bumi.
4. Potong wayar hitam pada abah-abah wayar pemegang tangan panas agar mudah mencapai lokasi bumi. Kelimkan terminal gegelang hingga ke hujung wayar menurut arahan bagi alat mengelim Packard, dalam lampiran manual servis.
5. Pasangkan terminal gegelang pada sambungan bumi. Ketatkan menurut spesifikasi tork dalam manual servis.
6. Teruskan ke **Untuk SEMUA model** dalam bahagian ini.

### Model V-Rod 2006-Sebelumnya

1. Lihat Rajah 6. Tanggalkan skru (1, di bawah tempat duduk) yang melekatkan suis nyalaan (2) pada kerangka kanan.
2. Kikis cat pada bahagian kerangka di mana skru telah ditanggalkan, untuk mengukuhkan sambungan bumi.
3. Pilih terminal gegelang yang betul (4, 5 atau 6) daripada kit untuk dimuatkan dengan skru suis nyalaan.
4. Potong wayar hitam pada abah-abah wayar pemegang tangan panas agar mudah mencapai lokasi bumi. Kelimkan terminal gegelang hingga ke hujung wayar menurut arahan bagi alat mengelim Packard, dalam lampiran manual servis.

5. Pasangkan terminal gegelang wayar hitam pada ulir skru suis nyalaan. Pasangkan skru pada suis nyalaan. Ketatkan.  
Tork: 6–10 N·m (53–88 in-lbs)
6. Teruskan ke **Untuk SEMUA model** dalam bahagian ini.

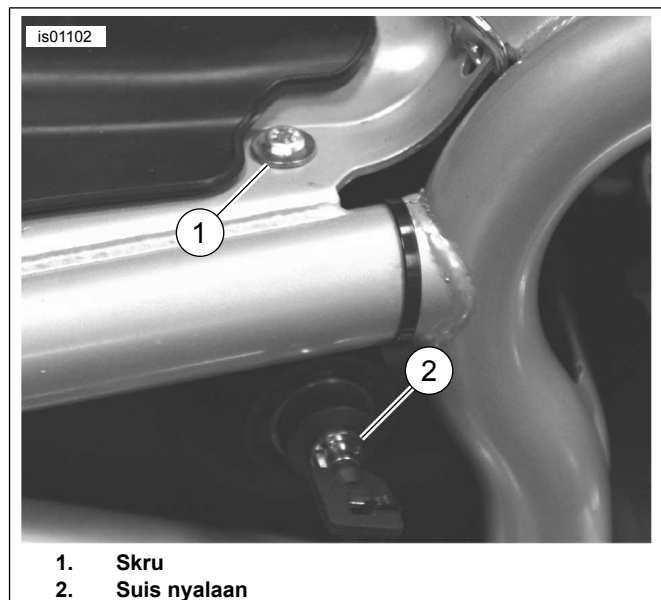

1. Skru
2. Suis nyalaan

**Rajah 6. Sambungan Bumi (Model V-Rod 2006 dan Sebelumnya)**

### Model V-Rod 2007-Sebelumnya

Wayar hitam abah-abah pada pemegang tangan panas bersambung terus kepada terminal bateri negatif.

1. Pilih terminal gegelang yang betul (4, 5 atau 6) daripada kit untuk dimuatkan dengan pengikat terminal negatif pada bateri.
2. Potong wayar hitam pada abah-abah pemegang tangan panas agar mudah mencapai terminal bateri negatif. Kelimkan terminal gegelang hingga ke hujung wayar hitam menurut arahan bagi alat mengelim Packard, dalam lampiran manual servis.
3. Lekatkan terminal gegelang wayar hitam pada tiang lekapan terminal negatif pada bateri. Ketatkan pengikat terminal. Ketatkan.

Tork: 7–10 N·m (60–96 in-lbs)

### Untuk SEMUA model

Pastikan terdapat tampungan yang mencukupi dalam dedawai hitam agar hendal boleh bergerak lancar.

Teruskan ke bahagian **SAMBUNGAN DEDAWAI OREN/PUTIH** bagi model tertentu.

### SAMBUNGAN DEDAWAI OREN/PUTIH KEPADA SUMBER KUASA TERSUIS

Gunakan diagram pendawaian bagi kenderaan model dan tahun tertentu dalam manual servis, untuk mencari sumber kuasa yang dibekalkan melalui suis nyalaan.

## Model Dyna 2003-Sebelumnya

Sumber kuasa **tersuis** bagi pemegang tangan panas adalah dedawai kuasa oren/putih (O/W) pada abah-abah utama di dalam penutup bahagian elektrik.

1. Tanggalkan penutup bahagian elektrik di sebelah kiri, berhampiran bateri.
2. Lihat Rajah 2 . Dengan berhati-hati, buka satu bahagian lilitan abah-abah utama di dalam penutup tepi untuk diakses, dan potong dedawai kuasa oren/putih pada abah-abah utama.
3. Potong dedawai kuasa oren/putih yang berlebihan **pada abah-abah wayar pemegang tangan panas** agar mudah mencapai wayar oren/putih yang telah dipotong, di dalam penutup tepi.
4. Lihat Rajah 22 . Dapatkan penyambung sambat dikedap (3) daripada kit. Lihat Rajah 7 , dua menjadi satu konfigurasi sambungan. Sambungkan dedawai kuasa pada abah-abah wayar pemegang tangan panas kepada wayar oren/putih pada abah-abah utama menurut arahan dalam lampiran manual servis.
5. Teruskan ke **Untuk SEMUA model** dalam bahagian ini.

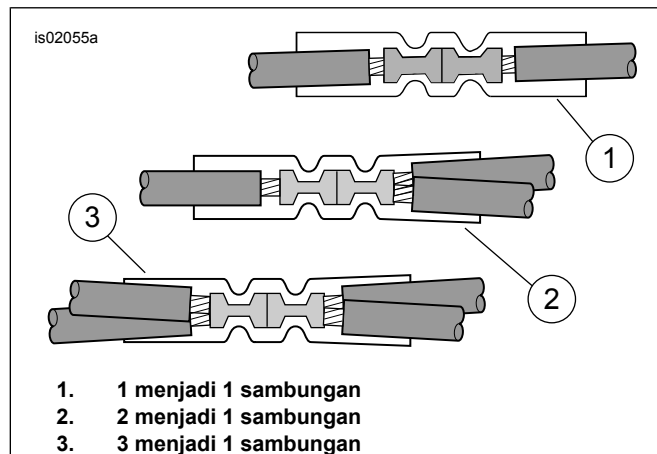

Rajah 7. Konfigurasi Sambungan

## Model Dyna 2004-2011

Sumber kuasa **tersuis** bagi pemegang tangan panas adalah kedudukan fuis terbuka pada panel fuis. Lihat bahagian FIUS dalam manual servis dan diagram pendawaian yang betul dalam lampiran manual servis.

1. Tanggalkan penutup bahagian elektrik pada sebelah kiri berhampiran bateri, dengan memegang kedua-dua belah dengan kukuh dan menariknya keluar.
2. Tanggalkan panel elektrik daripada kenderaan menurut arahan dalam manual servis.
3. Lihat Rajah 22 . Dapatkan wayar penyesuai blok fuis oren/putih (9) daripada kit. Perhatikan terminal pada setiap hujung (lihat Rajah 8 ). Hanya terminal dengan tab spring boleh dimuatkan ke dalam blok fuis ini. Dengan berhati-hati, potong terminal yang tidak digunakan dan buangkannya.

4. Lihat Rajah 9 . Cari rongga fuis (1) yang bertanda "BUKA" pada penutup blok fuis di dalam blok fuis kanan. Seharusnya terdapat satu wayar yang menguasai sebelah litar ini, tanpa wayar atau fuis lain yang bersambung. Masukkan terminal pada wayar penyesuai oren/putih sehingga terhenti. Rujuk kepada terminal kilang yang berdekatan untuk membandingkan dan memastikan orientasi dan kedalaman yang betul.
5. Potong dedawai kuasa oren/putih yang berlebihan **pada abah-abah wayar pemegang tangan panas** agar mudah mencapai wayar penyesuai.
6. Lihat Rajah 22 . Dapatkan penyambung sambat dikedap (3) daripada kit. Lihat Rajah 7 , satu menjadi satu konfigurasi sambungan. Sambungkan dedawai kuasa pada abah-abah wayar pemegang tangan panas kepada wayar penyesuai menurut arahan dalam lampiran manual servis.
7. Lihat Rajah 22 . Pasangkan fuis 2A (12) daripada kit ke dalam rongga fuis "TERBUKA" untuk melengkapkan litar.
8. Pasangkan panel elektrik menurut arahan dalam manual servis. Pasangkan penutup panel elektrik dengan menjajarkan pin dengan sesendal getah di dalam panel elektrik dan menolaknya masuk di tempatnya.
9. Teruskan ke **Untuk SEMUA model** dalam bahagian ini.

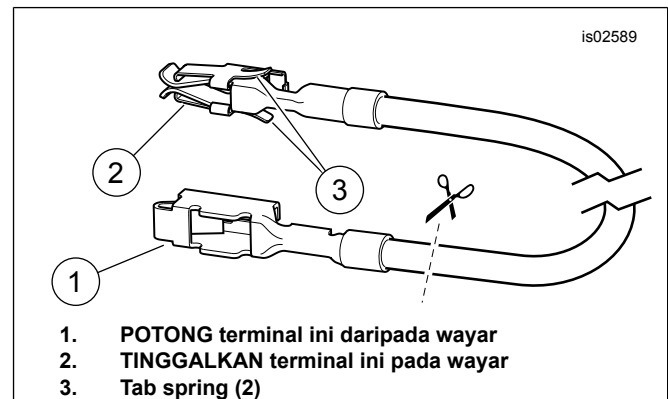

Rajah 8. Wayar Penyesuai Blok Fuis (Dyna dan Softail)

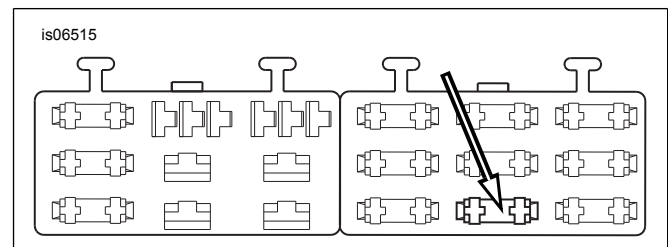

Rajah 9. Rongga Blok Fuis "TERBUKA" (Dyna 2004 dan Kemudian)

## Model Softail 2003-Sebelumnya

Sumber kuasa **tersuis** bagi pemegang tangan panas adalah wayar oren/putih (O/W) dalam abah-abah lampu belakang, di bawah tempat duduk.

1. Lihat Rajah 3 . Dengan berhati-hati, buka satu bahagian lilitan abah-abah lampu belakang (1) untuk diakses di bawah tempat duduk, dan potong wayar oren/putih.
2. Potong dedawai kuasa oren/putih yang berlebihan **pada abah-abah wayar pemegang tangan panas** agar mudah mencapai wayar oren/putih yang telah dipotong, di bawah tempat duduk.



3. Lihat Rajah 22 . Dapatkan penyambung sambat dikedap (3) daripada kit. Lihat Rajah 7 , dua menjadi satu konfigurasi sambungan. Sambungkan dedawai kuasa pada abah-abah wayar pemegang tangan panas kepada wayar oren/putih yang dipotong, menurut arahan dalam lampiran manual servis.
4. Teruskan ke **Untuk SEMUA model** dalam bahagian ini.

### Model Softail 2004-2010

Sumber kuasa **tersuis** bagi pemegang tangan panas adalah kedudukan fius terbuka pada panel fius. Lihat bahagian FIUS dalam manual servis dan diagram pendawaian yang betul dalam lampiran manual servis.

1. Tanggalkan penutup blok fius. Tanggalkan dua skru kepala heks yang melekatkan braket blok fius. Jauhkan braket dan pemasangan blok fius daripada kerangka kenderaan.
2. Tekan tab yang menahan blok fius kiri, dan jauhkan blok daripada slot lekapan.
3. Lihat Rajah 22 . Dapatkan wayar penyesuai blok fius oren/putih (9) daripada kit. Perhatikan terminal pada setiap hujung (lihat Rajah 8 ). Hanya terminal dengan tab spring boleh dimuatkan ke dalam blok fius ini. Dengan berhati-hati, potong terminal yang tidak digunakan dan buangnya.
4. Lihat Rajah 10 . Cari rongga fius (1) yang bertanda "P&A IGN" pada penutup blok fius di dalam blok fius kanan. Seharusnya terdapat satu wayar yang menguasai sebelah litar ini, tanpa wayar atau fius lain yang bersambung. Masukkan terminal pada wayar penyesuai oren/putih sehingga terhenti. Rujuk kepada terminal kilang yang berdekatan untuk membandingkan dan memastikan orientasi dan kedalaman yang betul.
5. Potong dedawai kuasa oren/putih yang berlebihan **pada abah-abah wayar pemegang tangan panas** agar mudah mencapai wayar penyesuai.
6. Lihat Rajah 22 . Dapatkan penyambung sambat dikedap (3) daripada kit. Lihat Rajah 7 , satu menjadi satu konfigurasi sambungan. Sambungkan dedawai kuasa pada abah-abah wayar pemegang tangan panas kepada wayar penyesuai menurut arahan dalam lampiran manual servis.
7. Lihat Rajah 22 . Pasangkan fius 2A (12) daripada kit ke dalam rongga fius "P&A IGN" untuk melengkapkan litar.
8. Gelangsarkan blok fius ke dalam slot lekapan di dalam braket blok fius sehingga ia klik masuk di tempatnya. Pasangkan braket dan pemasangan blok fius di tempatnya dan ketatkan dengan dua skru kepala heks yang ditanggalkan lebih awal. Ketatkan betul-betul.
9. Teruskan ke **Untuk SEMUA model** dalam bahagian ini.

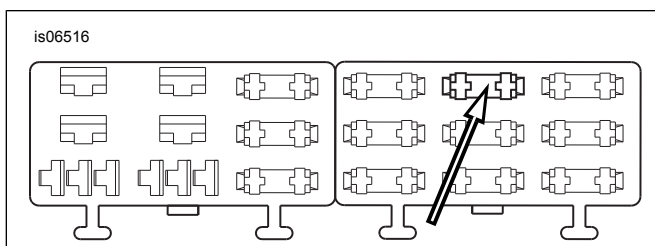

Rajah 10. Rongga Blok Fius "P&A IGN" (Softail 2004-2010)

### Model Sportster 2013-Sebelumnya

Sumber kuasa **tersuis** bagi pemegang tangan panas adalah dedawai kuasa oren/putih (O/W) pada abah-abah utama di dalam penutup bahagian elektrik atau di bawah tempat duduk.

1. Lihat Rajah 11 . Dengan berhati-hati, buka satu bahagian lilitan abah-abah utama di dalam penutup bahagian elektrik atau di bawah tempat duduk untuk diakses, dan potong dedawai kuasa oren/putih pada abah-abah utama.
2. Potong dedawai kuasa oren/putih yang berlebihan **pada abah-abah wayar pemegang tangan panas** agar mudah mencapai wayar oren/putih yang telah dipotong, di dalam penutup tepi atau di bawah tempat duduk.
3. Lihat Rajah 22 . Dapatkan penyambung sambat dikedap (3) daripada kit. Lihat Rajah 7 , dua menjadi satu konfigurasi sambungan. Sambungkan dedawai kuasa pada abah-abah wayar pemegang tangan panas kepada wayar oren/putih pada abah-abah utama menurut arahan dalam lampiran manual servis.
4. Teruskan ke **Untuk SEMUA model** dalam bahagian ini.



1. Penutup sebelah kiri mengandungi terminal perak pada pemutus litar (wayar merah)
2. Abah-abah wayar stok (wayar oren/putih)

Rajah 11. Sambungan Kuasa (Model XL)

### Model Kembara 2003-Sebelumnya

Sumber kuasa **tersuis** bagi pemegang tangan panas adalah dedawai kuasa oren/putih (O/W) pada abah-abah utama di dalam penutup bahagian elektrik, di atas.

1. Lihat Rajah 12 . Dengan berhati-hati, buka satu bahagian lilitan abah-abah utama di dalam penutup bahagian elektrik untuk diakses, dan potong dedawai kuasa oren/putih pada abah-abah utama.
2. Potong dedawai kuasa oren/putih yang berlebihan **pada abah-abah wayar pemegang tangan panas** agar mudah mencapai wayar oren/putih yang telah dipotong, di dalam penutup tepi.
3. Lihat Rajah 22 . Dapatkan penyambung sambat dikedap (3) daripada kit. Lihat Rajah 7 , dua menjadi satu konfigurasi sambungan. Sambungkan dedawai kuasa pada abah-abah wayar pemegang tangan panas kepada wayar oren/putih pada abah-abah utama menurut arahan dalam lampiran manual servis.
4. Teruskan ke **Untuk SEMUA model** dalam bahagian ini.



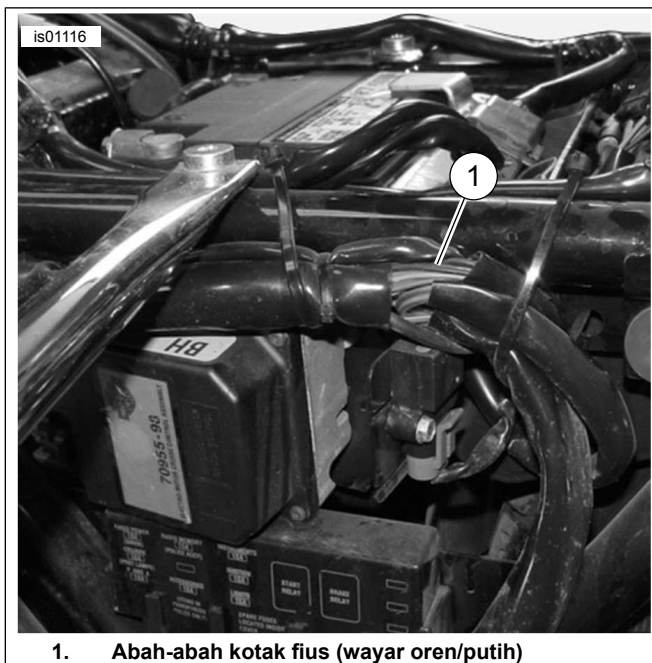

1. Abah-abah kotak fius (wayar oren/putih)

Rajah 12. Abah-abah Kotak Fius Di Sebalik Penutup Tepi Sebelah Kiri, Model Kembara 2003 atau Sebelumnya (FLHTCUI Ditunjukkan)

### Model Kembara 2004-2007

Sumber kuasa **tersuis** bagi pemegang tangan panas adalah kedudukan fius terbuka pada panel fius. Lihat bahagian FIUS dalam manual servis dan diagram pendawaian yang betul dalam lampiran manual servis.

1. **Untuk model 2004-2006:** Tanggalkan penutup sebelah kiri mengikut arahan manual servis untuk mencapai kotak fius. **Untuk model 2007:** Tanggalkan penutup sebelah kanan mengikut arahan manual servis untuk mencapai kotak fius. **Untuk SEMUA model:** Tanggalkan pemegang fius utama, blok fius dan penutup habuk daripada kenderaan menurut arahan dalam manual servis.
2. Dapatkan wayar penyesuai blok fius oren/putih (9) daripada kit. **Bagi model 2004 hingga 2006:** Perhatikan terminal pada setiap hujung (lihat Rajah 13 , **pandangan atas** ). Hanya terminal **TANPA tab spring** boleh dimuatkan ke dalam rongga fius. Potong terminal perlahan-lahan **DENGAN** tab spring daripada wayar dan buangkannya. **Bagi model 2007:** Perhatikan terminal pada setiap hujung (lihat Rajah 13 , **pandangan bawah** ). Hanya terminal **DENGAN** tab spring boleh dimuatkan ke dalam rongga fius. Potong terminal **TANPA** tab spring dengan berhati-hati daripada wayar dan buangkannya.
3. **SEMUA model:** Lihat Rajah 14 . Cari rongga fius yang bertanda "P&A IGN" "2A MAX" (1). Terdapat bar bas yang menguasai sebelah litar ini, tanpa wayar atau fius lain yang bersambung. Tanggalkan tiga fius (2) yang dipasang dalam baris ini, dan perhatikan lokasinya.
4. Perlahan-lahan tanggalkan pengunci sekunder plastik oren daripada blok fius. Masukkan terminal pada wayar penyesuai oren/putih sehingga terhenti. Rujuk kepada terminal kilang yang berdekatan untuk membandingkan dan memastikan orientasi dan kedalaman yang betul. Pasang pengunci sekunder.
5. Pasangkan pengunci sekunder dan tiga fius yang telah ditanggalkan dalam langkah sebelumnya.

6. Lihat Rajah 22 . Potong wayar oren/putih yang berlebihan pada abah-abah pemegang tangan panas. Ambil penyambung sambat dikedap (3) daripada kit, dan sambungkannya kepada wayar penyesuai yang dipasang dalam Langkah 4.
7. Pasangkan fius 2A (12) daripada kit ke dalam rongga fius "P&A IGN", "2A MAX" untuk melengkapkan litar.
8. Teruskan ke **Untuk SEMUA model** dalam bahagian ini.

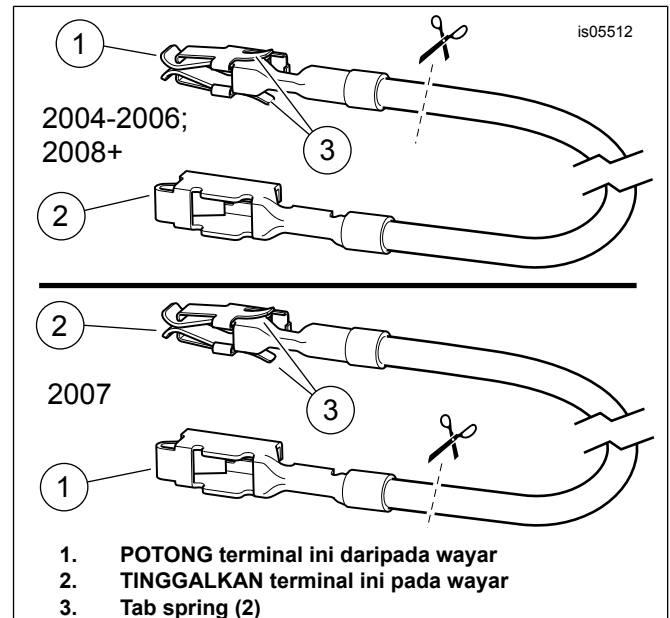

Rajah 13. FLWayar Penyesuai Blok Fius (FL Kembara)

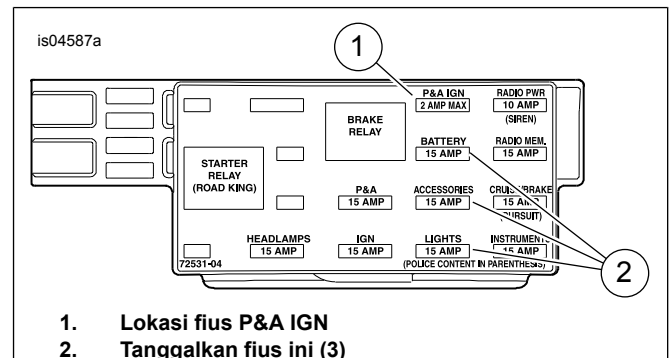

Rajah 14. Rongga Fius P&A IGN (Model Kembara 2004-2007)

### Model V-Rod

Sumber kuasa **tersuis** bagi pemegang tangan panas adalah dedawai kuasa oren/putih (O/W) pada abah-abah utama yang berpunca daripada blok fius.

1. Lihat Rajah 15 . Dengan berhati-hati, buka satu bahagian lilitan abah-abah utama berhampiran blok fius (2) untuk diakses, dan potong wayar oren/putih pada abah-abah utama yang menghala kepada rongga fius (1) bertanda:
  - a. AKSESORI pada model 2002-2006, atau
  - b. NYALAN P&A pada model 2007 dan kemudian.
2. Potong dedawai kuasa oren/putih yang berlebihan **pada abah-abah wayar pemegang tangan panas** agar mudah mencapai wayar oren/putih yang telah dipotong, di blok fius.

3. Lihat Rajah 22 . Dapatkan penyambung sambat dikedap (3) daripada kit. Lihat Rajah 7 , dua menjadi satu konfigurasi sambungan. Sambungkan dedawai kuasa pada abah-abah wayar pemegang tangan panas kepada wayar oren/putih pada abah-abah utama menurut arahan dalam lampiran manual servis.
4. Pasangkan fius 2A (12) daripada kit ke dalam rongga fius untuk melengkapkan litar.

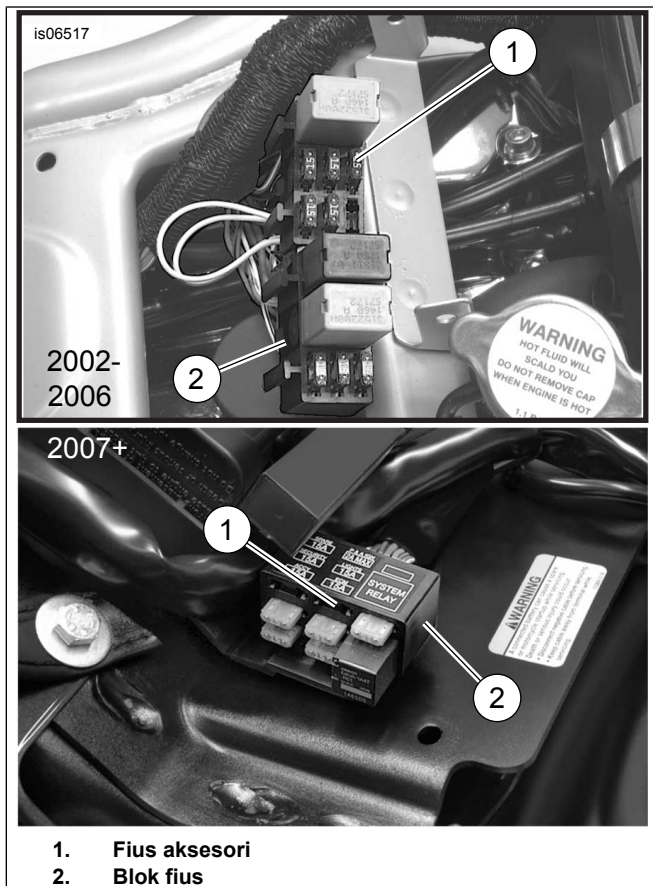

Rajah 15. Lokasi Fius Aksesori (Model V-Rod)

### Untuk SEMUA model

Pastikan terdapat tampungan yang mencukupi dalam dedawai oren/putih agar hendal boleh bergerak lancar.

Teruskan ke bahagian **SAMBUNGAN DEDAWAI MERAH** bagi model tertentu.

### SAMBUNGAN DEDAWAI MERAH KEPADA SUMBER KUASA BATERI

Gunakan diagram pendawaian bagi kenderaan model dan tahun tertentu dalam manual servis, untuk mencari sumber kuasa yang dibekalkan terus daripada bateri.

### Model Dyna 2003-Sebelumnya

Sumber kuasa **bateri** bagi pemegang tangan panas adalah terminal **perak** pada pemutus litar di dalam penutup bahagian elektrik.

1. Lihat Rajah 16 . Halakan wayar merah pada abah-abah pemegang tangan panas melalui bahagian atas kerangka, di bawah tempat duduk, kepada pemutus litar di dalam penutup bahagian elektrik.

2. Lihat Rajah 22 . Pilih terminal gegelang yang betul (4, 5 atau 6) daripada kit untuk dimuatkan dengan stad terminal perak (dengan wayar merah) pada pemutus litar.
3. Potong wayar merah yang berlebihan pada abah-abah pemegang tangan panas, tetapi **JANGAN** potong pemegang fius sebaris. Kelimkan terminal gegelang hingga ke hujung wayar merah menurut arahan bagi alat mengelim Packard, dalam lampiran manual servis.

### NOTIS

**Dawai kuasa (merah) daripada abah-abah dawai pemegang tangan mesti disambungkan kepada terminal pemutus litar perak. Sambungan kepada terminal pemutus litar tembaga boleh menyebabkan beban terlampau pada litar, yang boleh merosakkan peralatan. (00370a)**

4. Pasangkan terminal gegelang wayar merah pada ulir stad terminal perak pada pemutus litar. Ketatkan.  
Tork: 2,3–4 N·m (20–35 in-lbs)
5. Teruskan ke **Untuk SEMUA model** dalam bahagian ini.

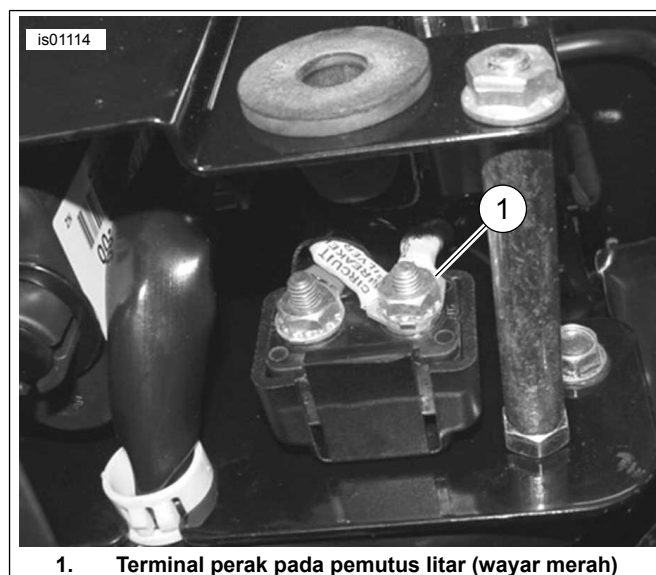

Rajah 16. Sambungan Dyna (Model 2003 dan Sebelumnya), Pandangan Bawah dengan Penutup Kiri Ditanggalkan

### Model Softail 2003-Sebelumnya

Sumber kuasa **bateri** bagi pemegang tangan panas adalah terminal **perak** pada pemutus litar di bahagian depan pelindung percikan dapra belakang, di bawah tempat duduk.

1. Lihat Rajah 17 . Tanggalkan pelindung percikan dapra belakang (1) menurut arahan dalam manual servis.
2. Lihat Rajah 18 . Halakan wayar merah pada abah-abah pemegang tangan panas melalui bahagian atas kerangka kanan, di bawah tempat duduk, dan kepada pemutus litar berhampiran pelindung percikan dapra belakang, di bawah tempat duduk.
3. Lihat Rajah 22 . Pilih terminal gegelang yang betul (4, 5 atau 6) daripada kit untuk dimuatkan dengan stad terminal perak (dengan wayar merah) pada pemutus litar.

- Potong wayar merah yang berlebihan pada abah-abah pemegang tangan panas, tetapi **JANGAN** potong pemegang fuis sebaris. Kelimkan terminal gegelang hingga ke hujung wayar merah menurut arahan bagi alat mengelim Packard, dalam lampiran manual servis.

#### NOTIS

Dawai kuasa (merah) daripada abah-abah dawai pemegang panas mesti disambungkan kepada terminal pemutus litar perak. Sambungan kepada terminal pemutus litar tembaga boleh menyebabkan beban terlampau pada litar, yang boleh merosakkan peralatan. (00370a)

- Pasangkan terminal gegelang wayar merah pada ulir stad terminal perak pada pemutus litar. Ketatkan.  
Tork: 2,3–4 N·m (20–35 in-lbs)
- Teruskan ke **Untuk SEMUA model** dalam bahagian ini.

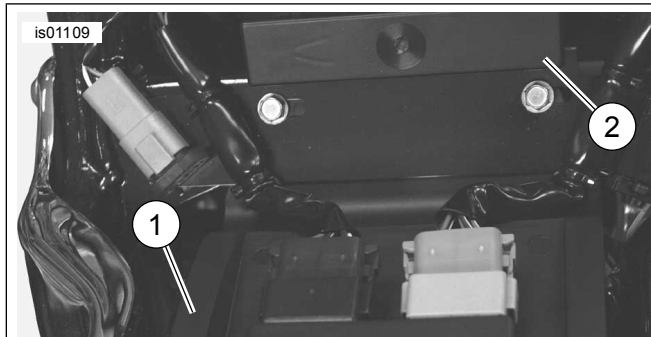

- Pelindung percikan belakang
- Kotak fuis

Rajah 17. Pelindung Percikan, Model Softail 2003 atau Sebelumnya (Model 2003 Ditunjukkan)

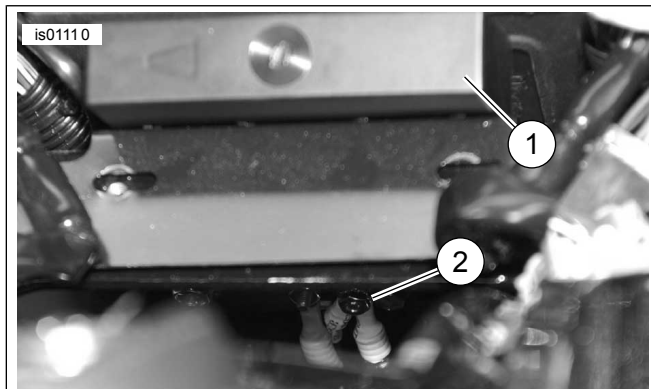

- Kotak fuis
- Terminal perak pada pemutus litar (wayar merah)

Rajah 18. Pemutus Litar (Softail 2003 atau Sebelumnya)

### Model Sportster 2003-Sebelumnya

Sumber kuasa **bateri** bagi pemegang tangan panas adalah terminal **perak** pada pemutus litar di dalam penutup bahagian elektrik. Lihat Rajah 19 dan Rajah 11 .

- Lihat Rajah 22 . Pilih terminal gegelang yang betul (4, 5 atau 6) daripada kit untuk dimuatkan dengan stad terminal perak (dengan wayar merah) pada pemutus litar.

- Potong wayar merah yang berlebihan pada abah-abah pemegang tangan panas, tetapi **JANGAN** potong pemegang fuis sebaris. Kelimkan terminal gegelang hingga ke hujung wayar merah menurut arahan bagi alat mengelim Packard, dalam lampiran manual servis.

#### NOTIS

Dawai kuasa (merah) daripada abah-abah dawai pemegang panas mesti disambungkan kepada terminal pemutus litar perak. Sambungan kepada terminal pemutus litar tembaga boleh menyebabkan beban terlampau pada litar, yang boleh merosakkan peralatan. (00370a)

- Pasangkan terminal gegelang wayar merah pada ulir stad terminal perak pada pemutus litar. Ketatkan.  
Tork: 2,3–4 N·m (20–35 in-lbs)
- Teruskan ke **Untuk SEMUA model** dalam bahagian ini.

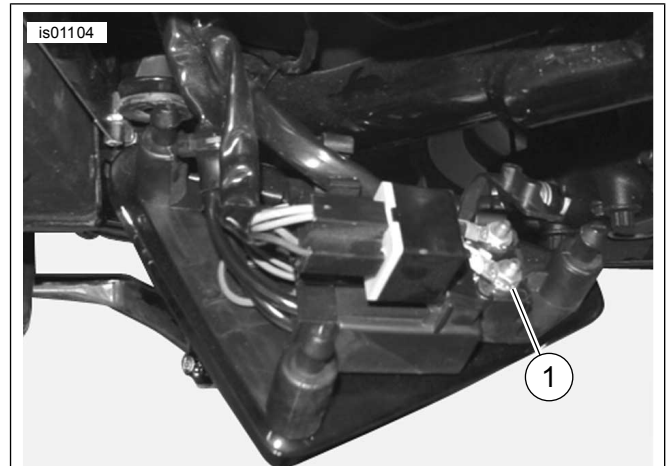

- Pemutus terminal, terminal perak (wayar merah)

Rajah 19. Pemutus Litar (Sportster 2003 atau Sebelumnya)

### Model Kembara 2003-Sebelumnya

Sumber kuasa **bateri** bagi pemegang tangan panas adalah terminal **perak** pada pemutus litar di dalam telaga bateri, di bawah tempat duduk.

- Lihat Rajah 5 . Halakan wayar merah pada pemegang tangan panas kepada stad terminal perak (1) pada pemutus litar di dalam telaga bateri, di bawah tempat duduk.
- Lihat Rajah 22 . Pilih terminal gegelang yang betul (4, 5 atau 6) daripada kit untuk dimuatkan dengan stad terminal perak (dengan wayar merah) pada pemutus litar.
- Potong wayar merah yang berlebihan pada abah-abah pemegang tangan panas, tetapi **JANGAN** potong pemegang fuis sebaris. Kelimkan terminal gegelang hingga ke hujung wayar merah menurut arahan bagi alat mengelim Packard, dalam lampiran manual servis.

## NOTIS

**Dawai kuasa (merah) daripada abah-abah dawai pemegang panas mesti disambungkan kepada terminal pemutus litar perak. Sambungan kepada terminal pemutus litar tembaga boleh menyebabkan beban terlampau pada litar, yang boleh merosakkan peralatan. (00370a)**

4. Pasangkan terminal gegelang wayar merah pada ulir stad terminal perak pada pemutus litar. Ketatkan.  
Tork: 2,3–4 N·m (20–35 in-lbs)
5. Pasang kembali bateri pada kenderaan, tetapi **JANGAN** sambungkan terminal bateri pada masa ini.
6. Teruskan ke **Untuk SEMUA model** dalam bahagian ini.

## Model Softail 2004-2010, Model Dyna 2004-2011, Model Sportster 2004-2013 dan Model Kembara 2004-2013

Sumber kuasa **bateri** bagi pemegang tangan panas adalah penyambung B+ (bateri positif) pada abah-abah elektrik utama.

1. Lihat Rajah 20 . Cari penyambung B+ (bateri positif) (1) (wayar merah dengan penyambung kelabu yang tidak digunakan) pada abah-abah elektrik utama, Tanggalkan penutup (2) daripada penyambung.
  - a. **Bagi model Dyna dan Softail:** di bawah tempat duduk
  - b. **Bagi model Sportster dan Kembara:** dihalakan di bawah tempat duduk, di bawah ECM (Modul Kawalan Elektronik).
2. Lihat Rajah 22 . Pasangkan abah-abah penyesuai (10) daripada kit ke dalam penyambung B+.
3. Potong wayar merah pada abah-abah pemegang tangan panas untuk mudah mencapai hujung wayar merah pada abah-abah penyesuai, tetapi **JANGAN** potong pemegang fuis sebaris.
4. Dapatkan penyambung sambat dikedap (3) daripada kit. Lihat Rajah 7 , satu menjadi satu konfigurasi sambungan. Sambungkan wayar merah pada pemegang tangan panas kepada wayar penyesuai menurut arahan dalam lampiran manual servis.
5. Teruskan ke **Untuk SEMUA model** dalam bahagian ini.

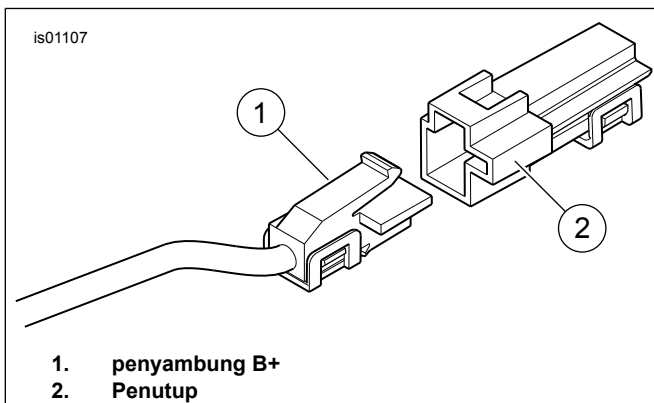

Rajah 20. Penyambung B+

## Model V-Rod

Wayar **merah** pada abah-abah pemegang tangan panas bersambung terus kepada terminal positif bateri.

1. Pilih terminal gegelang yang betul (4, 5 atau 6) daripada kit untuk dimuatkan dengan pengikat terminal positif pada bateri.
2. Potong wayar merah pada abah-abah pemegang tangan panas untuk mudah mencapai terminal positif bateri, tetapi **JANGAN** potong pemegang fuis sebaris. Kelimkan terminal gegelang hingga ke hujung wayar merah menurut arahan bagi alat mengelim Packard, dalam lampiran manual servis.
3. Lekatkan terminal gegelang wayar merah pada tiang lekapan terminal positif pada bateri. Ketatkan pengikat terminal. Ketatkan.  
Tork: 7–10 N·m (60–96 in-lbs)

## Untuk SEMUA model

Pastikan terdapat tampungan yang mencukupi dalam dedawai merah agar hendal boleh bergerak lancar.

Teruskan ke bahagian seterusnya.

## KEMBALI KE SERVIS

### CATATAN

*JANGAN lakukan langkah berikut sehingga pemegang tangan panas dan semua pendawaian yang berkaitan telah dipasang menurut arahan dalam lembaran ini bagi model motosikal anda.*

1. Pastikan pemegang kanan/lengan pendikit berputar dan kembali dengan lancar dan tidak terikat pada hendal atau perumah suis. **JANGAN** kendalikan kenderaan kecuali pendikit berfungsi dengan betul.

### CATATAN

*Pastikan suis nyalaan berada di posisi **MATI sebelum** memasang fuis utama atau memasang kabel bateri.*

## ▲ AMARAN

**Sambungkan kabel bateri positif (+) dahulu. Jika kabel positif (+) perlu bersentuhan dengan bumi menggunakan sambungan kabel negatif (-), percikan api yang terhasil boleh menyebabkan letupan bateri, dan membawa maut atau kecederaan serius. (00068a)**

2. Sambungkan kuasa.
  - a. **Model Kembara 2003-sebelumnya sahaja:** Rujuk kepada manual servis untuk memasang kabel bateri (kabel positif dahulu). Sapukan sedikit jeli petroleum atau perencat karat pada terminal bateri.
  - b. **Model dengan fuis utama:** Rujuk kepada manual servis untuk memasang fuis utama.
  - c. **Model dengan pemutus litar utama (KECUALI Sportster):** Rujuk kepada manual servis dan ikuti arahan untuk memasang kabel bateri negatif. Sapukan sedikit jeli petroleum atau perencat karat pada terminal bateri.

- d. **Model Sportster dengan pemutus litar utama:** Rujuk kepada manual servis dan ikuti arahan untuk menyambungkan kabel bateri negatif kepada kotak engkol enjin.
3. **Bagi model V-Rod sahaja:** Pasangkan penutup aluminium peti udara menurut arahan dalam manual servis. **Untuk SEMUA model LAIN:** Pasangkan tangki bahan api menurut arahan dalam manual servis.
4. Jika dilengkapi sarung hendal, penutup penaik atau reraut luar, pasangkannya menurut arahan dalam manual servis.

#### CATATAN

*Bagi mengelakkan bateri kering, pemegang tangan panas hanya akan berfungsi apabila suis nyalaan HIDUP. Pemegang tangan menghasilkan haba maksimum semasa enjin berjalan pada kelajuan tunggangan.*

*Tetapan haba pada dail kawalan pemegang tangan panas terdiri daripada 1 (minimum) hingga 6 (maksimum).*

5. Dengan suis nyalaan DIMATIKAN, dail tetapan nombor pada pemegang kiri. Pastikan pemegang tangan tidak menghasilkan haba. Dail tetapan mati pada pemegang tangan. HIDUPKAN suis nyalaan, tetapi jangan mulakan motosikal. Pastikan pemegang tangan tidak menghasilkan haba.
6. Mulakan enjin. Pastikan pemanasan semua tetapan pemegang tangan adalah betul.
7. Masukkan dawai longgar ke dalam ruang terlindung di bawah tempat duduk. Gunakan strap kabel untuk menjauhkan wayar daripada bahagian yang bergerak, sumber haba dan titik terjepit atau melecet.

#### ▲ AMARAN

Selepas memasang tempat duduk, tariknya ke atas untuk memastikan ia terletak ketat di posisinya. Semasa menunggang, tempat duduk yang longgar boleh beralih dan menyebabkan kehilangan kawalan, dan membawa maut atau kecederaan serius. (00070b)

8. Rujuk kepada manual servis dan ikuti arahan untuk menutup atau memasang tempat duduk.

### Pencarisilapan

Lihat Rajah 21 bagi diagram skema pemegang tangan panas.

### Pemegang Tangan Tidak Menghasilkan Haba

1. Lihat Rajah 1 . Pastikan penghalaan wayar yang betul. Abah-abah utama pada pemegang tangan mesti dihalakan di luar perumah suis. Jika wayar telah dihalakan dari dalam, tanggalkan perumah suis sebelah kiri dan periksa jika wayar tersepit. Jika wayar tersepit, gantikan pemegang tangan sebelah kiri dan ulangi proses pemasangan dengan penghalaan wayar yang betul.

2. Periksa sambungan bagi wayar abah-abah wayar utama pemegang tangan oren/putih, merah dan hitam. Jika sambungan terbuka atau lemah, baiki sambungan. Uji pemegang tangan. Jika tidak, pergi ke Langkah 3.
3. Tanggalkan tempat duduk menurut arahan dalam manual servis.
4. Mulakan motosikal.
5. Pastikan Arus Terus 12 Volt merentasi wayar merah dan hitam abah-abah wayar utama pada pemegang tangan. Jika Arus Terus 12 V tidak merentasi wayar, periksa fius dalam abah-abah wayar dan gantikannya jika pecah. Jika ia tidak pecah, gantikan pemegang kiri dan abah-abah wayar, dan uji pemegang tangan.
6. Tanggalkan pemegang tangan sebelah kanan daripada hendal.
7. Putuskan penyambung pada pemegang sebelah kanan daripada abah-abah wayar pemegang sebelah kiri.
8. Periksa kesinambungan antara dedawai dua penyambung pada pemegang sebelah kanan. Jika terdapat kesinambungan, pemegang tangan akan berfungsi.

### Pemegang Tangan Menghasilkan Haba dengan Suis Nyalaan Dimatikan

Jika pemegang tangan menghasilkan haba ketika suis nyalaan dimatikan, maknanya pemegang tangan telah didawaikan pada kenderaan secara salah, atau pemegang sebelah kiri dan abah-abah dawai rosak.

Periksa semua sambungan wayar pemegang tangan panas pada kenderaan. Jika sambungan adalah betul, gantikan abah-abah wayar utama pada pemegang tangan panas, kemudian uji pemegang tangan.

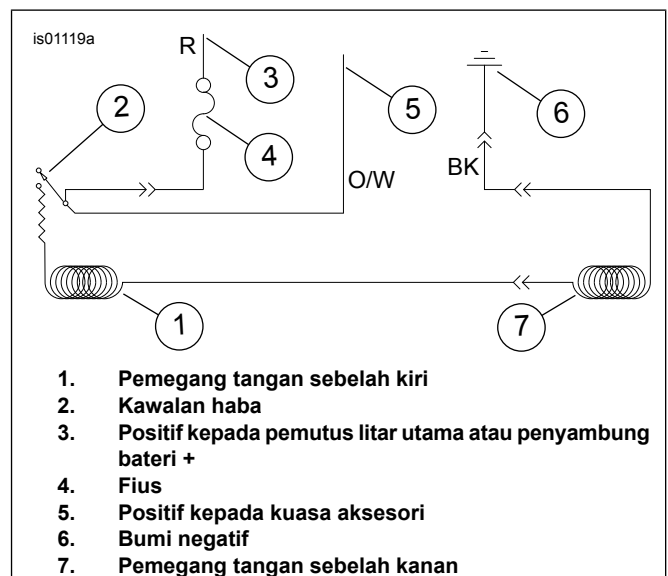

Rajah 21. Skema Pemegang Tangan Panas

### BAHAGIAN SERVIS

Lihat Rajah 22 dan Jadual 1 .

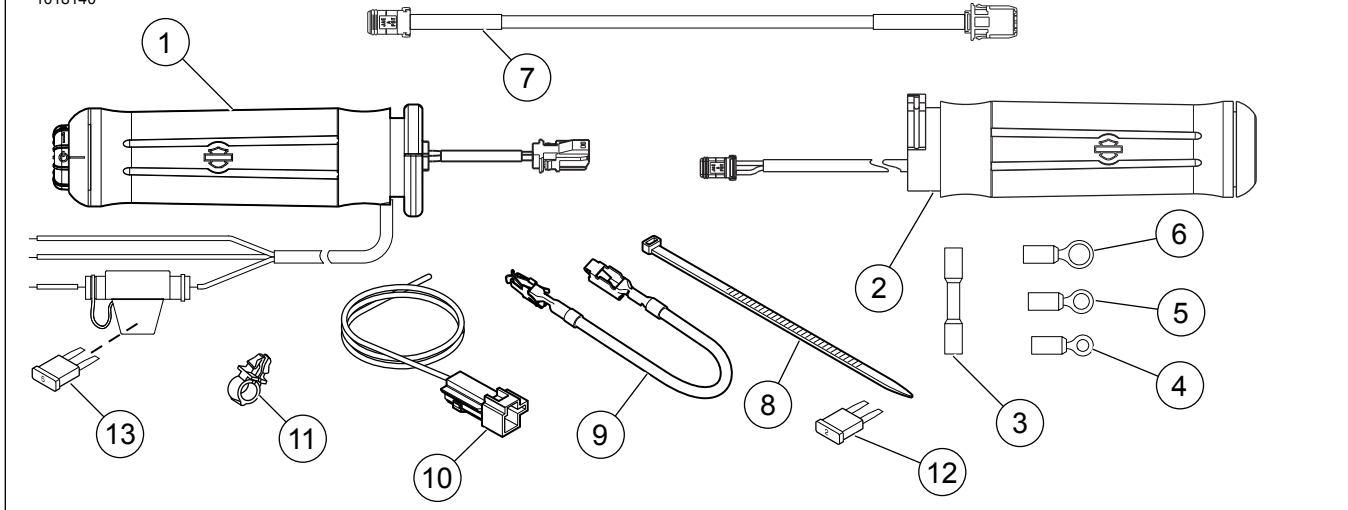

Rajah 22. Bahagian Servis, Kit Pemegang Tangan Panas

Jadual 1. Bahagian Servis

Item	Huraian (Kuantiti)	Nombor Alat Ganti
<b>Kit 56047-03C: Pemegang Tangan Panas Api</b>		
1	Pemegang tangan panas, kiri	56100-04B
2	Pemegang tangan panas, kanan	56048-03
<b>Kit 56107-03B: Pemegang Tangan Panas Kulit Asli Licin</b>		
1	Pemegang tangan panas, kiri	56169-04A
2	Pemegang tangan panas, kanan	56136-03
<b>Kit 56174-03C: Pemegang Krom/Getah (Diameter Besar)</b>		
1	Pemegang tangan panas, kiri	56181-04B
2	Pemegang tangan panas, kanan	56175-03
<b>Kit 56196-03C: Pemegang Krom/Getah (Diameter Kecil)</b>		
1	Pemegang tangan panas, kiri	56617-04A
2	Pemegang tangan panas, kanan	56615-03
<b>Kit 56512-02C: Pemegang Panas Krom/Getah Berkontur</b>		
1	Pemegang tangan panas, kiri	56514-04A
2	Pemegang tangan panas, kanan	56513-02
<b>Kit 56619-03B: Pemegang Tangan Panas Nostalgia</b>		
1	Pemegang tangan panas, kiri	56638-03A
2	Pemegang tangan panas, kanan	56620-03
<b>Kit 56694-04A: Pemegang Tangan Panas Plat Berlian</b>		
1	Pemegang tangan panas, kiri	56695-04A
2	Pemegang tangan panas, kanan	56696-04
<b>Kit 56750-04B: Pemegang Tangan Panas Senyap</b>		
1	Pemegang tangan panas, kiri	56734-04A
2	Pemegang tangan panas, kanan	56733-04
<b>Kit 56828-03B: Pemegang Tangan Panas Aileron</b>		
1	Pemegang tangan panas, kiri	56830-03A
2	Pemegang tangan panas, kanan	56829-03
<b>Kit 56923-05 H.O.G.® Cengkaman Tangan Panas</b>		
1	Pemegang tangan panas, kiri	56924-05
2	Pemegang tangan panas, kanan	56925-05
<b>Kit 56926-05A: Pemegang Tangan Panas Tengkorak</b>		
1	Pemegang tangan panas, kiri	56927-05
2	Pemegang tangan panas, kanan	56928-05
<b>Kit 56997-07A: Pemegang Tangan Panas Ironside</b>		
1	Pemegang tangan panas, kiri	57055-07
2	Pemegang tangan panas, kanan	56053-07
<b>Kit 56100030: Pemegang Tangan Panas Arus Gelincir</b>		
1	Pemegang tangan panas, kiri	56100038
2	Pemegang tangan panas, kanan	56100033
<b>Kit 56100111: Pemegang Tangan Panas Aliran Udara</b>		
1	Pemegang tangan panas, kiri	56100109
2	Pemegang tangan panas, kanan	56100127
<b>Kit 56100254: Pemegang Tangan Panas Arus Gelincir</b>		
1	Pemegang tangan panas, kiri	56100292
2	Pemegang tangan panas, kanan	56100272
<b>Kit 56100256: Pemegang Tangan Panas Aliran Udara</b>		
1	Pemegang tangan panas, kiri	56100286

Jadual 1. Bahagian Servis

Item	Huraian (Kuantiti)	Nombor Alat Ganti
2	Pemegang tangan panas, kanan	56100279
<b>Kit 56100259: Pemegang Tangan Panas Tengkorak</b>		
1	Pemegang tangan panas, kiri	Tidak Dijual Berasingan
2	Pemegang tangan panas, kanan	Tidak Dijual Berasingan
<b>Kit 56100261: Pemegang Tangan Panas Nostalgia</b>		
1	Pemegang tangan panas, kiri	56100294
2	Pemegang tangan panas, kanan	56100276
<b>Kit 56100262: Pemegang Tangan Panas Api</b>		
1	Pemegang tangan panas, kiri	56100296
2	Pemegang tangan panas, kanan	56100281
<b>Kit 56100264: Pemegang Krom/Getah (Diameter Besar)</b>		
1	Pemegang tangan panas, kiri	56100297
2	Pemegang tangan panas, kanan	56100282
<b>Kit 56100266: Pemegang Krom/Getah (Diameter Kecil)</b>		
1	Pemegang tangan panas, kiri	56100295
2	Pemegang tangan panas, kanan	56100283
<b>Kit 56100268: Pemegang Panas Krom/Getah Berkontur</b>		
1	Pemegang tangan panas, kiri	56100288
2	Pemegang tangan panas, kanan	56100270
<b>Kit 56100358: Pemegang Tangan Panas Aliran Udara</b>		
1	Pemegang tangan panas, kiri	56100360
2	Pemegang tangan panas, kanan	56100359
<b>Kit 56100363: Pemegang Tangan Panas Tengkorak Willie G</b>		
1	Pemegang tangan panas, kiri	56100369
2	Pemegang tangan panas, kanan	56100371
<b>Bahagian yang sama dalam SEMUA Kit Pemegang Tangan Panas</b>		
3	Penyambung sambat dikedap (2)	70586-93
4	Terminal gegelang (2), untuk stad #10	9857
5	Terminal gegelang (2), bagi stad 6.4 mm (1/4 inci)	9858
6	Terminal gegelang, bagi stad 7.9 mm (5/16 inci)	9859
7	Sambungan abah-abah wayar, 26.7 cm (10.5 inci) panjang	69201703
8	Strap kabel (hitam) (8), 26.7 cm (10.5 in) panjang	10006
9	Wayar, penyesuai blok fius	70329-04
10	Abah-abah wayar, penyesuai	70310-04
11	Klip, penahan wayar (4)	70345-84
12	Fius, jenis bilah, 2A (kelabu)	54305-98
13	Fius, jenis bilah, 5A (perang) (di dalam pemegang fius)	72331-95