



КОМПЛЕКТ РУКОЯТКИ РУЛЯ С ПОДОГРЕВОМ

ОБЩИЕ СВЕДЕНИЯ

Номера комплекта

56047-03C, 56107-03B, 56174-03C, 56196-03C, 56512-02C, 56619-03B, 56694-04A, 56750-04B, 56822-03A, 56825-03A, 56828-03B, 56923-05, 56926-05A, 56997-07A, 56100030, 56100111, 56100254, 56100256, 56100259, 56100261, 56100262, 56100264, 56100266, 56100268, 56100358, 56100363

Модели

Информацию о применимости комплектов см. в каталоге запасных частей и аксессуаров или в разделе «Запасные части и аксессуары» на сайте www.harley-davidson.com (только на английском языке).

ПРИМЕЧАНИЕ

Каждый комплект содержит одну пару ручек с подогревом плюс соединительные детали (см. Рисунок 22 и Таблица 1).

Эти комплекты не совместимы с рулями с внутренней проводкой.

Требования к установке

Модели Softail 2011 и более поздних годов, модели Dyna 2012 и более поздних годов и модели Sportster 2014 и более поздних годов требуют покупки жгута проводов электрических соединений (№ запасной части 72673-11).

Для надлежащей установки данного комплекта требуется UltraTorch UT-100 (HD-39969), термофен Robinair (HD-25070) с термоусадочным приспособлением (HD-41183) или прочие подходящие устройства нагрева излучением.

Для установки данного комплекта требуется инструмент для обжима клемм и прочие запасные части и детали. После отсоединения аккумуляторной батареи потребуются смазка для электрических контактов Electrical Contact Lube (№ запасной части H-D 99861-02) или аналогичная ей. Эти позиции доступны через дилера Harley-Davidson.

▲ ПРЕДУПРЕЖДЕНИЕ

От правильной установки этого комплекта зависит безопасность водителя и пассажира. Соблюдайте требования процедур, приведенные в руководстве по техническому обслуживанию. Если у вас нет возможности выполнить данную процедуру или нет в наличии нужных инструментов, обратитесь к дилеру Harley-Davidson для выполнения установки. Неправильная установка этого комплекта может привести к серьезным травмам или смертельному исходу. (00333b)

ПРИМЕЧАНИЕ

В настоящей инструкционной карте приводится информация из руководства по техническому обслуживанию. Для выполнения данной процедуры установки требуется руководство по техническому обслуживанию для соответствующей модели вашего мотоцикла, которое можно приобрести у дилера Harley-Davidson.

Электрическая перегрузка

УВЕДОМЛЕНИЕ

Установка большого числа вспомогательного электрического оборудования может привести к перегрузке системы зарядки транспортного средства. Если все дополнительное электрическое оборудование потребляет при работе больше электрической энергии, чем может генерировать система зарядки транспортного средства, это может привести к разрядке аккумуляторной батареи и повреждению электрического оборудования транспортного средства. (00211d)

▲ ПРЕДУПРЕЖДЕНИЕ

При установке любого дополнительного электрооборудования не превышайте максимальный номинал предохранителя по току или автоматического выключателя, обеспечивающих защиту изменяемой цепи. Превышение максимального номинала предохранителя по току может привести к отказу электрооборудования и повлечь за собой тяжелые травмы или гибель людей. (00310a)

Данный комплект требует до 2,8 А больше тока.

Запасные части:

См. Рисунок 22 и Таблица 1.

СНЯТИЕ

Подготовка

ПРИМЕЧАНИЕ

Транспортных средств, оборудованных сиреной охранной системы:

- Убедитесь в наличии автоматического брелока Hands Free.
- Поверните замок зажигания в положение ON (ВКЛ.).

Только для моделей VRSC: снимите алюминиевую крышку воздушного фильтра в соответствии с инструкциями в руководстве по техническому обслуживанию.

Инструкции по снятию главного предохранителя см. в руководстве по техническому обслуживанию.



Для моделей EFI КРОМЕ VRSC:

▲ ПРЕДУПРЕЖДЕНИЕ

В целях предотвращения разбрызгивания топлива продуйте топливную систему высокого давления перед отсоединением подающего топливопровода. Бензин легко воспламеняется и крайне взрывоопасен, неосторожное обращение может привести к тяжелым травмам или гибели людей. (00275a)

Инструкции по продувке и отсоединению топливной трубки см. в руководстве по техническому обслуживанию.

Для транспортных средств с главным предохранителем:

▲ ПРЕДУПРЕЖДЕНИЕ

Извлеките главный предохранитель перед тем, как продолжить процедуру, чтобы избежать случайного запуска двигателя мотоцикла, что может привести к серьезным травмам или гибели людей. (00251b)

1. Инструкции по снятию главного предохранителя см. в руководстве по техническому обслуживанию. Снимите и сохраните сиденье и все крепежные детали.

Для транспортных средств с главным автоматическим выключателем:

▲ ПРЕДУПРЕЖДЕНИЕ

Для предотвращения непреднамеренного запуска двигателя перед продолжением процедуры отсоедините отрицательный (-) провод от аккумуляторной батареи. (00048a)

1. Инструкции по снятию сиденья и отсоединении отрицательного (черного) провода от аккумуляторной батареи см. в руководстве по техническому обслуживанию. Сохраните все монтажное оборудование сиденья.

Для моделей с карбюратором:

▲ ПРЕДУПРЕЖДЕНИЕ

При отсоединении топливопровода карбюратора от топливного клапана возможно вытекание бензина. Бензин легко воспламеняется и крайне взрывоопасен, неосторожное обращение может привести к тяжелым травмам или гибели людей. Немедленно удалите пролитое топливо и утилизируйте ветошь надлежащим способом. (00256a)

2. Перекройте клапан подачи топлива. Отсоедините топливопровод от клапана.

Для ВСЕХ моделей КРОМЕ VRSC:

▲ ПРЕДУПРЕЖДЕНИЕ

При выполнении сервисного обслуживания топливной системы запрещается курить или подносить к ней источники открытого пламени или искр. Бензин легко воспламеняется и крайне взрывоопасен, неосторожное обращение может привести к тяжелым травмам или гибели людей. (00330a)

3. Инструкции по снятию приборной панели (при соответствующем оснащении) с топливного бака см. в руководстве по техническому обслуживанию.
4. Инструкции по снятию топливного бака см. в соответствующем разделе (карбюраторный двигатель или двигатель EFI).
5. Для моделей FLHR или для моделей FL Softail 1996 и более поздних годов с комплектом хромированной облицовки фары (номер запасной части H-D 67907-96): инструкции по снятию кожуха руля см. в руководстве по техническому обслуживанию.

Снятие используемой рукоятки руля

Для ВСЕХ моделей:

1. Инструкции по снятию корпуса переключателей с правой стороны руля см. в руководстве по техническому обслуживанию. Это необходимо для доступа к проводам дросселя.
2. Инструкции по отсоединению проводов дроссельной заслонки и снятию правой рукоятки/втулки дроссельной заслонки см. в руководстве по техническому обслуживанию. После снятия убедитесь, что конец руля чистый и гладкий.
3. Ослабьте, но не снимайте два винта с плоскими шайбами, крепящими зажим руля с левой стороны к кронштейну рычага сцепления.
4. Снимите винты корпусов верхнего и нижнего переключателей.
5. Снимите левую рукоятку руля. Если рукоятка приклеена, осторожно отделите ее от руля острым лезвием или ножом.
6. При наличии кожухов рулевой колонки, райзера или внешнего обтекателя см. руководство по техническому обслуживанию и при необходимости снимите их для обеспечения возможности проведения проводки через верхний зажим вилки.

УСТАНОВКА РУКОЯТКИ РУЛЯ С ПОДОГРЕВОМ

ПРИМЕЧАНИЕ

- При прокладке и замыкании Блоки органов управления с правой и левой стороны руля (Блоки органов управления с правой и левой стороны руля) убедитесь, что провода не заземлены. См. руководство по техническому обслуживанию.
 - При установке Блок органов управления с правой стороны руля (RHCM) убедитесь, что осевой люфт дроссельной заслонки установлен правильно. См. руководство по техническому обслуживанию.
 - Прежде чем снимать главный тормозной цилиндр переднего тормоза, вставьте клин, чтобы защитить переключатель тормоза. См. руководство по техническому обслуживанию.
 - Осторожно установите рычаг сцепления, чтобы не повредить переключатель сцепления. См. руководство по техническому обслуживанию.
1. См. Рисунок 22 и Таблица 1. Определите, требуется ли удлинитель жгута проводов (7) для этой установки:

- Держите правую рукоятку руля с подогревом и жгут проводов вдоль наружной стороны руля так, как будто сборка установлена на руле. Разъем на конце жгута проводов рукоятки должен выходить за пределы левого конца руля.
- Если разъем **выходит** с противоположной стороны руля, удлинитель можно утилизировать.
- Если разъем **не выходит** с противоположной стороны руля, подсоедините удлинитель к концу жгута проводов правой рукоятки руля.

ПРИМЕЧАНИЕ

Для полной обвязки жгута проводов через руль можно использовать давление воздуха или изоляционную ленту.

При использовании изоляционной ленты закрепите один конец ленты на разъеме и надежно зафиксируйте его.

Некоторые рули с внутренней проводкой, например, Chizeled, или модели с указателями поворота, установленными на руле, требуют отсоединения контактов разъемов рукояток с подогревом.

Перед расцеплением сделайте снимок всех разъемов для повторной сборки.

Чтобы упростить вытягивание проводов, смочите мыльным раствором.

2. Снимите хомуты крепления жгута проводов блока переключателей к рулю.
3. Заверните разъем и жгут проводов правой рукоятки руля с подогревом в правую часть руля и протяните их до левой части.
4. Установите правую рукоятку руля с подогревом, трос дроссельной заслонки и корпус переключателей на правую часть руля в соответствии с инструкциями в руководстве по техническому обслуживанию.
5. Извлеките черное кольцо из внутренней части левой рукоятки руля с подогревом (1). Вставьте разъем из правой рукоятки руля с подогревом в разъем левой рукоятки.
6. Используйте кусок малярной ленты или воскового карандаша, чтобы сделать отметку на руле в 120 мм от левого края.

ПРИМЕЧАНИЕ

Тщательно очистите руль от остатков клея.

Если рукоятки руля имеют узорчатый рисунок, выровняйте рисунок на правой рукоятке с рисунком на левой рукоятке при дросселе в полностью закрытом положении.

▲ ПРЕДУПРЕЖДЕНИЕ

Перед установкой не наносите смазочный материал на левую рукоятку руля. Нанесение смазочного материала на рукоятку может стать причиной ее отсоединения во время движения и потери управления и привести к серьезным травмам или гибели людей. (00315a)

7. Если с правого края рукоятки выходит чрезмерное количество проводки, возьмите тупой гибкий предмет (например, узкий резиновый шланг) в одну руку и с его помощью аккуратно заведите проводку в руль, устанавливая рукоятку другой рукой.
8. Извлеките гибкий предмет из руля и аккуратно сдвиньте левую рукоятку на руль, соблюдая осторожность, чтобы не раздавить, не зажмите или каким-либо образом не повредить проводку в руле. Надавливайте на рукоятку до тех пор, пока она не дойдет до метки, созданной в Шаге 6.
9. См. Рисунок 1. Расположите левую рукоятку на руле таким образом, чтобы стопорный фланец (1) можно было установить в нижний корпус переключателей (2).



Рисунок 1. Рукоятка руля с подогревом (левая сторона)

УВЕДОМЛЕНИЕ

Не прокладывайте главный жгут проводов рукоятки руля через внутреннюю часть корпуса переключателей. Прокладка проводов через внутреннюю часть корпуса переключателей может привести к короткому замыканию и повреждению оборудования. (00369a)

10. Проведите главный жгут проводов рукоятки руля с подогревом под корпусом переключателей (2).
11. См. Рисунок 22. Если в нижней левой части руля есть отверстия, установите в них хомуты крепления проводов (11) из комплекта. Закрепите жгут проводов с помощью хомутов. Если отверстий нет: используйте стяжки кабеля (8) для крепления жгута проводов к рулю.

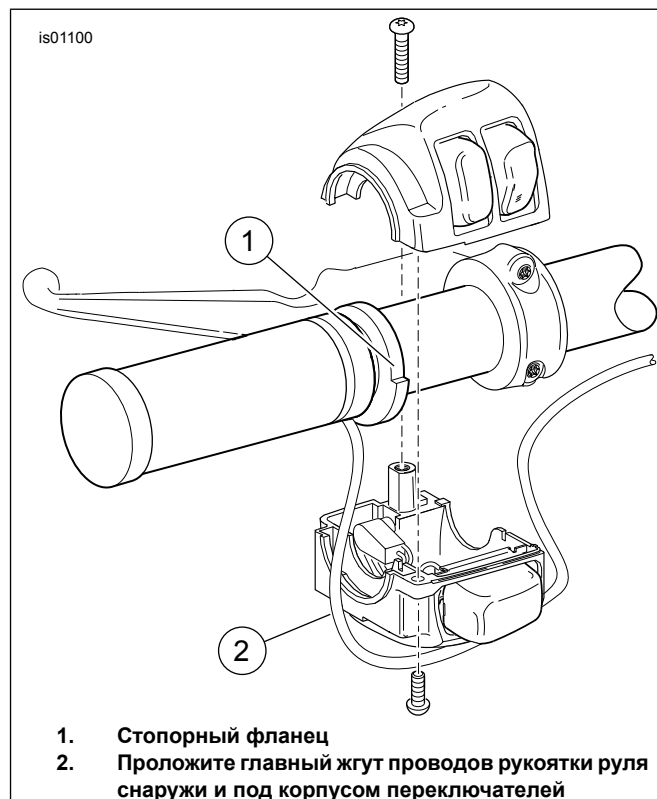
12. Прикрепите корпус переключателей к рукоятке и рулю, следуя инструкциям в руководстве по эксплуатации.
13. Следуйте существующей проводке, чтобы проложить главный жгут проводки рукоятки с подогревом: **Только для моделей VRSC 2006 и более поздних годов:** проложите черный провод рядом с отрицательной клеммой аккумуляторной батареи. **Для всех моделей VRSC:** проложите красный провод рядом с положительной клеммой аккумуляторной батареи.
 - a. Через, поперек или вокруг зажима вилки
 - b. Вдоль рамы мотоцикла, к обычному местоположению под сиденьем
14. См. Рисунок 22. Используйте стяжки кабеля (8) из комплекта для крепления проводки рукоятки руля с подогревом к жгутам проводов вдоль рамы транспортного средства.

СОЕДИНЕНИЕ ЖГУТА ПРОВОДОВ — ОБЫЧНОЕ

Для установки рукояток руля с подогревом на мотоцикл требуется сращивание проводов. Инструкции для соответствующей модели см. в следующем разделе. Процедуры правильного сращивания проводов указаны в приложении руководства по техническому обслуживанию.

▲ ПРЕДУПРЕЖДЕНИЕ

При использовании UltraTorch UT-100 или иного нагревательного устройства следуйте инструкциям производителя. Несоблюдение инструкций производителя может привести к пожару и серьезным травмам или гибели людей. (00335a)

- Не подвергайте какие-либо компоненты топливной системы прямому воздействию тепла. Высокая температура может привести к воспламенению/взрыву топлива и серьезным травмам или гибели людей.
- Не подвергайте какие-либо электрические компоненты прямому воздействию тепла за исключением разъемов, подвергающихся термоусадке.
- Не подносите руки к области наконечника инструмента и приспособлению для термоусадки.

Модели Softail 2011-2015 гг.: см. следующий раздел.

ВСЕ ПРОЧИЕ модели: перейдите к разделу **ПОДКЛЮЧЕНИЕ ЧЕРНОГО ПРОВОДА** для определенной модели.

ПОДКЛЮЧЕНИЕ ЖГУТА ПРОВОДОВ: МОДЕЛИ SOFTAIL 2011—2015 ГГ., МОДЕЛИ DYNA 2012—2017 ГГ. И МОДЕЛИ SPORTSTER 2014 И БОЛЕЕ ПОЗДНИХ ГОДОВ

ПРИМЕЧАНИЕ

Требуют покупки жгута электрических соединений (номер по каталогу 72673-11), продающегося отдельно.

1. Найдите разъем Digital Technician [91A] (серый 6-контактный разъем Deutsch с резиновым чехлом) под сиденьем. Установите жгут проводов электрических соединений в разъем [91A], но пока НЕ подключайте.
2. Протяните провода рукоятки руля с подогревом над жгутом проводов электрических соединений. НЕ срезайте рядный держатель предохранителя на красном проводе, но обрежьте провода на нужную длину, чтобы облегчить доступ к герметичным разъемам соединений внахлест на жгуте проводов электрических соединений.
3. Соедините черный провод рукоятки с **черными** проводами в жгуте электрических соединений.
4. Соедините оранжевый/белый провод рукоятки с **красными/желтыми** проводами в жгуте электрических соединений.
5. Соедините красный провод рукоятки с **красными/синими** проводами в жгуте электрических соединений.
6. Используйте термофен или другой подходящий источник тепла для термоусадки разъема на проводах.
7. Извлеките резиновый пыльник из разъема [91A] Digital Technician. Срежьте пыльник с проводов.
8. Подсоедините корпус разъема жгута проводов электрических соединений к разъему [91A].
9. Вставьте резиновый пыльник в открытый разъем жгута проводов электрических соединений.
10. Ослабьте затяжку четырех винтов крепления электронного блока управления (ECM) к крепежному кронштейну или снимите их. Протяните жгут проводов электрических соединений под разъемом блока ECM. Установите четыре винта. Затяните.
Крутящий момент: 5,1–6,2 N·m (45–55 in-lbs)
11. Перейдите к разделу **ВВОД В ЭКСПЛУАТАЦИЮ**.

ПОДКЛЮЧЕНИЕ ЧЕРНОГО ПРОВОДА К «МАССЕ»

Модели Dyna 2011 и более ранних годов

1. Снимите гайку с винта «массы» в верхней части рамы под сиденьем, рядом с топливным баком.
2. Выберите подходящую винту «массы» кольцевую клемму (4, 5 или 6) из комплекта.
3. См. Рисунок 2. Для упрощения доступа к точке «массы» обрежьте черный провод на жгуте проводов рукоятки руля с подогревом и обожмите кольцевую клемму на конце провода в соответствии с инструкциями к обжимному инструменту Packard в приложении к руководству по эксплуатации.
4. Установите кольцевую клемму в точку «массы». Затяните с нормативным моментом затяжки, указанным в руководстве по техническому обслуживанию.

5. Переходите к **для ВСЕХ моделей** в данном разделе.



Рисунок 2. Провода питания и «массы» (модели Dyna)

Модели Softail 2010 и более ранних годов

1. Снимите винт «массы» в верхней части рамы под сиденьем, рядом с топливным баком.
2. Выберите подходящую винту «массы» кольцевую клемму (4, 5 или 6) из комплекта.
3. Для упрощения доступа к точке «массы» обрежьте черный провод на жгуте проводов рукоятки руля с подогревом и обожмите кольцевую клемму на конце провода в соответствии с инструкциями к обжимному инструменту Pascard в приложении к руководству по эксплуатации.
4. См. Рисунок 3. Установите кольцевую клемму на резьбу винта «массы». Установите винт «массы» в раму (2). Затяните с нормативным моментом затяжки, указанным в руководстве по техническому обслуживанию.
5. Переходите к **для ВСЕХ моделей** в данном разделе.



Рисунок 3. Провода питания и «массы» (модели Softail)

Модели Sportster 2013 и более ранних годов

1. Снимите крышку электрической части с левой стороны, около аккумуляторной батареи.
2. Проложите жгут проводов рукоятки руля с подогревом через верхнюю часть рамы, под сиденьем, к автомату защиты цепи в крышке электрической части.
3. См. Рисунок 4. Снимите винт массы (1), расположенный:
 - Под сиденьем на некоторых моделях 1996—2003 гг.
 - Около маятника на моделях 1995 или более ранних годов и моделях 1996—2003 гг. без винта под сиденьем
 - на двигателе, рядом со стартером на некоторых моделях 2004-го и более поздних годов
4. Выберите подходящую винту «массы» кольцевую клемму (4, 5 или 6) из комплекта.
5. Для упрощения доступа к точке «массы» обрежьте черный провод на жгуте проводов рукоятки руля с подогревом и обожмите кольцевую клемму на конце провода в соответствии с инструкциями к обжимному инструменту Pascard в приложении к руководству по эксплуатации.
6. Установите кольцевую клемму на резьбу винта «массы». Установите винт «массы» в исходное положение и затяните его с нормативными моментами затяжки, указанными в данном руководстве по техническому обслуживанию.
7. Переходите к **для ВСЕХ моделей** в данном разделе.

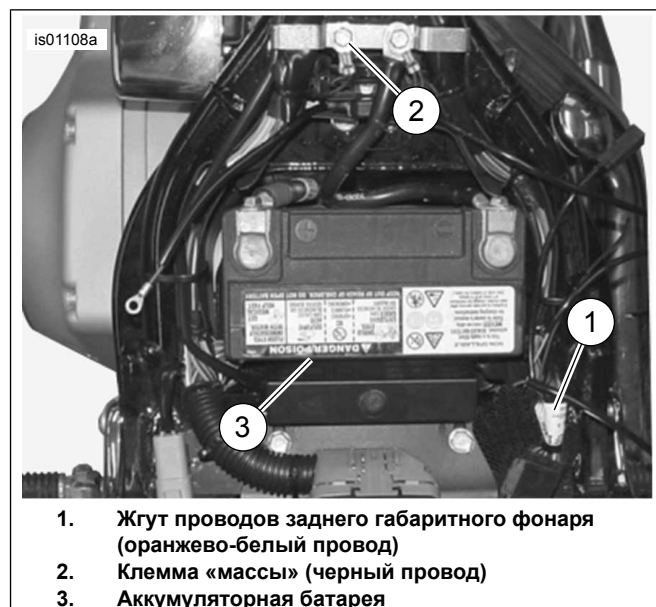

Рисунок 4. Провода «массы» (модели Sportster)

Модели Touring 2003 и более ранних годов

▲ ПРЕДУПРЕЖДЕНИЕ

Сначала отсоединяйте отрицательный (-) провод. Если плюсовой (+) провод коснется массы, к которой подсоединен минусовой (-) провод, это может привести к искрению и взрыву аккумулятора, став причиной тяжелых травм или гибели людей. (00049a)

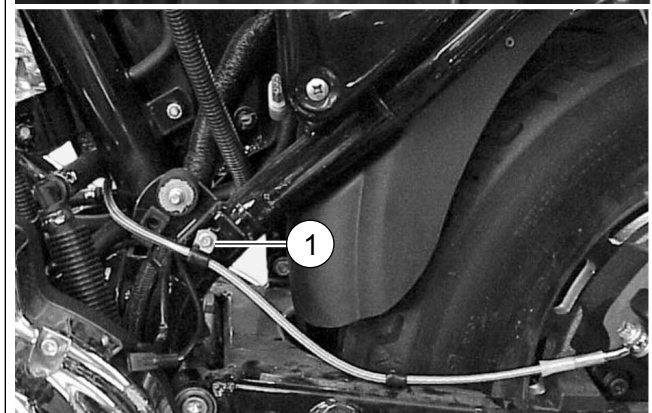
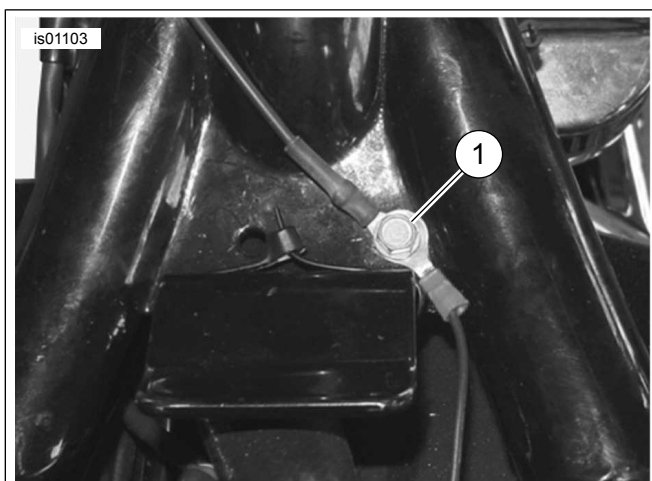
1. Если отрицательный провод аккумуляторной батареи НЕ БЫЛ отсоединен в начале процесса установки, инструкции по снятию сиденья и отсоединения отрицательного (черного) провода от отрицательной клеммы аккумуляторной батареи см. в руководстве по техническому обслуживанию. Сохраните все монтажное оборудование сиденья.
2. Инструкции по отсоединению положительного провода АКБ см. в руководстве по техническому обслуживанию. Снимите аккумуляторную батарею.

ПРИМЕЧАНИЕ

Черный провод должен быть достаточно длинным для того, чтобы аккумуляторная батарея входила в батарейный отсек и провод при этом не натягивался.

3. См. Рисунок 5. Для упрощения доступа к шпильке «массы» (2), расположенной под автоматом защиты цепи в батарейном отсеке под сиденьем, обрежьте черный провод на жгуте проводов рукоятки руля с подогревом.
4. Выберите подходящую шпильку «массы» кольцевую клемму (4, 5 или 6) из комплекта.

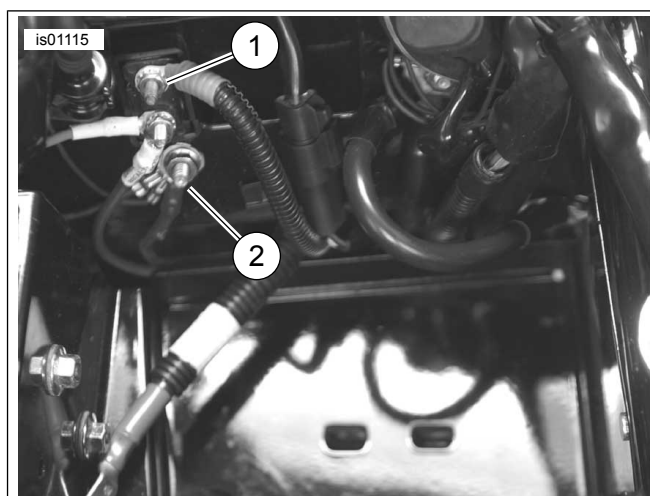

1. Серебряная клемма автомата защиты цепи (красный провод)
2. Клемма «массы» (черный провод)

Рисунок 5. Подключения (при снятой аккумуляторной батарее) — модели Touring 2003 или более ранних годов (на рисунке показана модель FLHTCU 2003 года)

5. Обожмите кольцевую клемму на конце провода в соответствии с инструкциями к обжимному инструменту Packard в приложении к руководству по эксплуатации.
6. Установите кольцевую клемму на шпильку «массы». Затяните с нормативным моментом затяжки, указанным в руководстве по техническому обслуживанию.
7. Переходите к для **ВСЕХ** моделей в данном разделе.

Модели Touring 2004—2007 гг.

1. Найдите шпильку «массы» главного жгута проводов (всего их две, под сиденьем, перед аккумуляторной батареей).
2. Снимите гайку с одной из шпилек «массы».
3. Выберите подходящую шпильку «массы» кольцевую клемму (4, 5 или 6) из комплекта.
4. Для облегчения доступа к точке «массы» обрежьте черный провод на жгуте проводов рукоятки руля с подогревом. Обожмите кольцевую клемму на конце провода в соответствии с инструкциями к обжимному инструменту Packard в приложении к руководству по эксплуатации.
5. Установите кольцевую клемму в точку «массы». Затяните с нормативным моментом затяжки, указанным в руководстве по техническому обслуживанию.
6. Переходите к для **ВСЕХ** моделей в данном разделе.

Модели V-Rod 2006 и более ранних годов

1. См. Рисунок 6. Снимите винт (1, под сиденьем) крепления замка зажигания (2) к правой части рамы.
2. Чтобы обеспечить надежный контакт с «массой», отскоблите краску с верхней части рамы, откуда был снят винт.
3. Выберите подходящую винту крепления замка зажигания кольцевую клемму (4, 5 или 6) из комплекта.
4. Для облегчения доступа к точке «массы» обрежьте черный провод на жгуте проводов рукоятки руля с подогревом. Обожмите кольцевую клемму на конце провода в соответствии с инструкциями к обжимному инструменту Pascard в приложении к руководству по эксплуатации.
5. Установите кольцевую клемму черного провода на резьбу винта крепления замка зажигания. Установите винт в замок зажигания. Затяните.
Крутящий момент: 6–10 N·m (53–88 in-lbs)
6. Переходите к **для ВСЕХ моделей** в данном разделе.



Рисунок 6. Провод «массы» (модели V-Rod 2006 и более ранних годов)

Модели V-Rod 2007 и более поздних годов

Черный провод рукоятки руля с подогревом подсоединяется непосредственно к отрицательной клемме аккумуляторной батареи.

1. Выберите подходящую отрицательной клемме аккумуляторной батареи кольцевую клемму (4, 5 или 6) из комплекта.

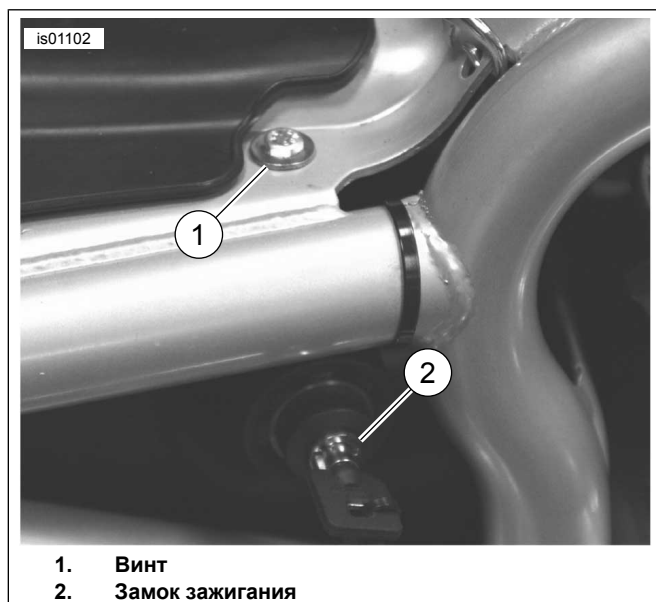
2. Для упрощения доступа к отрицательной клемме аккумуляторной батареи обрежьте черный провод рукоятки руля с подогревом. Обожмите кольцевую клемму на конце черного провода в соответствии с инструкциями к обжимному инструменту Pascard в приложении к руководству по эксплуатации.
3. Закрепите кольцевую клемму черного провода на выводе отрицательной клеммы аккумуляторной батареи. Закрепите фиксатор клеммы. Затяните.
Крутящий момент: 7–10 N·m (60–96 in-lbs)

Для ВСЕХ моделей

Убедитесь в том, что черный провод имеет достаточную длину и не препятствует свободному повороту руля.

Перейдите к разделу **ПОДКЛЮЧЕНИЕ ОРАНЖЕВО-БЕЛОГО ПРОВОДА** для определенной модели.

ПОДКЛЮЧЕНИЕ ОРАНЖЕВО-БЕЛОГО ПРОВОДА К ИМПУЛЬСНОМУ ИСТОЧНИКУ ПИТАНИЯ

Для определения источника питания, подключенного к замку зажигания, используйте принципиальные схемы для определенной модели, приведенные в данном руководстве по техническому обслуживанию.

Модели Dyna 2003 и более ранних годов

Импульсный источник питания рукоятки руля с подогревом — это оранжево-белый жгут проводов в крышке электрической части.

1. Снимите крышку электрической части с левой стороны, около аккумуляторной батареи.
2. См. Рисунок 2. Аккуратно приоткройте область главного жгута проводов на боковой крышке в точке доступа и обрежьте оранжево-белый жгут проводов.
3. Отрежьте лишнюю длину от оранжевого/белого провода **жгута проводов рукоятки с подогревом** в пределах досягаемости в боковой крышке.
4. См. Рисунок 22. Возьмите герметичный разъем соединений внахлест (3) из комплекта. Конфигурацию соединения внахлест 2 в 1 см. в Рисунок 7. Соедините внахлест жгут проводов питания рукоятки руля с подогревом и оранжево-белые провода основного жгута проводов в соответствии с инструкциями, приведенными в приложении к руководству по техническому обслуживанию.
5. Переходите к **для ВСЕХ моделей** в данном разделе.



Рисунок 7. Конфигурации соединений внахлест

Модели Dyna 2004—2011 гг.

Импульсный источник питания рукоятки руля с подогревом — это положение открытого плавкого предохранителя на панели предохранителей. См. раздел ПРЕДОХРАНИТЕЛИ руководства по техническому обслуживанию и соответствующую принципиальную схему в приложении к руководству по техническому обслуживанию.

1. Снимите крышку электрической части с левой стороны, около аккумуляторной батареи, взявшись за две стороны и потянув крышку наружу.
2. Снимите электрическую панель в соответствии с инструкциями в руководстве по техническому обслуживанию.
3. См. Рисунок 22. Возьмите из комплекта оранжевый/белый переходник блока предохранителей (9). Отметьте положение клемм на каждом конце (см. Рисунок 8). Только клемму с пружинными язычками нужно вставить в блок предохранителей. Аккуратно отрежьте неиспользуемую клемму от провода и утилизируйте ее.
4. См. Рисунок 9 . Найдите полость предохранителя (1), отмеченную как OPEN (ОТКРЫТО) на крышке правого блока предохранителей. Там должен быть провод, питающий одну сторону этой цепи, но сопрягаемый провод или плавкий предохранитель отсутствует. Вставьте клемму на оранжево-белом проводе адаптера до упора. В качестве ориентира по глубине и ориентации используйте расположенную рядом клемму, установленную на заводе.
5. Отрежьте лишнюю длину от оранжевого/белого провода **жгута проводов рукоятки с подогревом** в пределах досягаемости на проводе адаптера.
6. См. Рисунок 22. Возьмите герметичный разъем соединений внахлест (3) из комплекта. Конфигурацию соединения внахлест 1 в 1 см. в Рисунок 7. Соедините внахлест жгут проводов питания рукоятки руля с подогревом и провод адаптера в соответствии с инструкциями, приведенными в приложении к руководству по техническому обслуживанию.
7. См. Рисунок 22. Установите предохранитель 2A (12) из комплекта в канал предохранителя OPEN, чтобы замкнуть цепь.

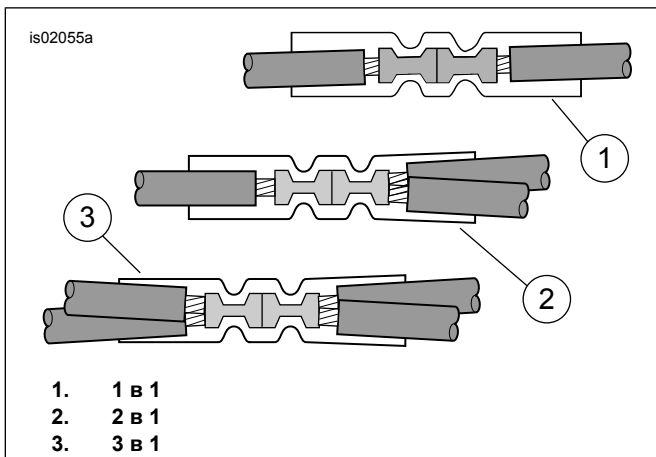
8. Установите электрическую панель, следуя инструкциям в руководстве по техническому обслуживанию. Установите крышку электрической панели, совместив штифты с резиновыми втулками на электрической панели и плотно зафиксировав их по месту нажатием.
9. Переходите к **для ВСЕХ моделей** в данном разделе.



Рисунок 8. Провод адаптера блока предохранителей (Dyna и Softail)



Рисунок 9. Полость блока предохранителей с меткой OPEN (модели Dyna 2004 и более поздних годов)

Модели Softail 2003 и более ранних годов

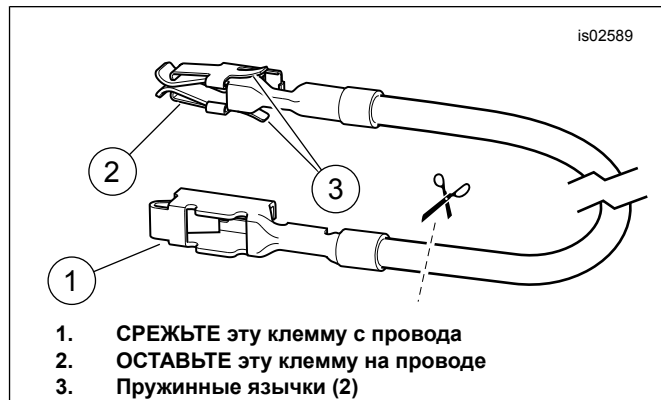
Импульсный источник питания рукоятки руля с подогревом — это оранжево-белый проводов в жгуте проводов заднего габаритного фонаря под сиденьем.

1. См. Рисунок 3 . Аккуратно приоткройте область жгута проводов (1) заднего габаритного фонаря под сиденьем так, чтобы к ней можно было получить доступ, и обрежьте оранжево-белый провод.
2. Отрежьте лишнюю длину от оранжевого/белого провода **жгута проводов рукоятки с подогревом** в пределах досягаемости под сиденьем.
3. См. Рисунок 22. Возьмите герметичный разъем соединений внахлест (3) из комплекта. Конфигурацию соединения внахлест 2 в 1 см. в Рисунок 7. Соедините внахлест жгут проводов питания рукоятки руля с подогревом и обрезанные оранжево-белые провода в соответствии с инструкциями, приведенными в приложении к руководству по техническому обслуживанию.
4. Переходите к **для ВСЕХ моделей** в данном разделе.

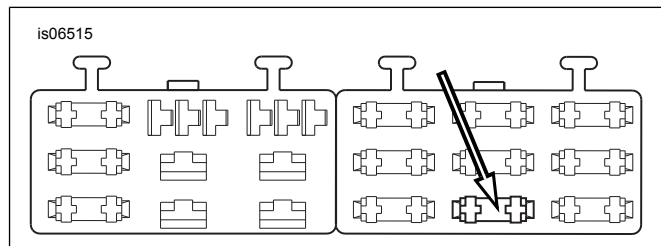
Модели Softail 2004—2010 гг.

Импульсный источник питания рукоятки руля с подогревом — это положение открытого плавкого предохранителя на панели предохранителей. См. раздел ПРЕДОХРАНИТЕЛИ руководства по техническому обслуживанию и соответствующую принципиальную схему в приложении к руководству по техническому обслуживанию.

1. Снимите крышку блока предохранителей. Отверните два винта с головками под шестигранник, крепящие кронштейн блока предохранителей. Снимите кронштейн и блок предохранителей в сборе с рамы транспортного средства.
2. Нажмите на язычок крепления левого блока предохранителей и сдвиньте блок с монтажных слотов.
3. См. Рисунок 22. Возьмите из комплекта оранжевый/белый переходник блока предохранителей (9). Отметьте положение клемм на каждом конце (см. Рисунок 8). Только клемму с пружинными язычками нужно вставить в блок предохранителей. Аккуратно отрежьте неиспользуемую клемму от провода и утилизируйте ее.
4. См. Рисунок 10. Найдите полость предохранителя (1), отмеченную как P&A IGN на крышке правого блока предохранителей. Там должен быть провод, питающий одну сторону этой цепи, но сопрягаемый провод или плавкий предохранитель отсутствует. Вставьте клемму на оранжево-белом проводе адаптера до упора. В качестве ориентира по глубине и ориентации используйте расположенную рядом клемму, установленную на заводе.
5. Отрежьте лишнюю длину от оранжевого/белого провода **жгута проводов рукоятки с подогревом** в пределах досягаемости на проводе адаптера.
6. См. Рисунок 22. Возьмите герметичный разъем соединений внахлест (3) из комплекта. Конфигурацию соединения внахлест 1 в 1 см. в Рисунок 7. Соедините внахлест жгут проводов питания рукоятки руля с подогревом и провод адаптера в соответствии с инструкциями, приведенными в приложении к руководству по техническому обслуживанию.
7. См. Рисунок 22. Установите предохранитель 2А (12) из комплекта в канал предохранителя P&A IGN, чтобы замкнуть цепь.
8. Сдвиньте блок предохранителей на монтажные слоты в кронштейне так, чтобы раздalisь характерные щелчки. Установите кронштейн и блок предохранителей в сборе на место и закрепите их с помощью двух винтов с головкой под шестигранник, снятые ранее. Надежно затяните.
9. Переходите к **для ВСЕХ моделей** в данном разделе.



Рисунок 10. Полость блока предохранителей P&A IGN (Softail 2004—2010 гг.)

Модели Sportster 2013 и более ранних годов

Импульсный источник питания рукоятки руля с подогревом — это оранжево-белый жгут проводов в крышке электрической части или под сиденьем.

1. См. Рисунок 11 . Аккуратно приоткройте область главного жгута проводов на крышке электрической части или под сиденьем в точке доступа и обрежьте оранжево-белый жгут проводов.
2. Отрежьте лишнюю длину от оранжевого/белого провода **жгута проводов рукоятки с подогревом** в пределах досягаемости в боковой крышке или под сиденьем.
3. См. Рисунок 22. Возьмите герметичный разъем соединений внахлест (3) из комплекта. Конфигурацию соединения внахлест 2 в 1 см. в Рисунок 7. Соедините внахлест жгут проводов питания рукоятки руля с подогревом и оранжево-белые провода основного жгута проводов в соответствии с инструкциями, приведенными в приложении к руководству по техническому обслуживанию.
4. Переходите к **для ВСЕХ моделей** в данном разделе.

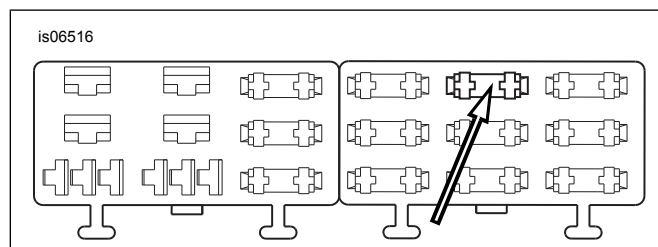

1. Крышка с левой стороны с серебряной клеммой автомата защиты цепи (красный провод)
2. Стандартный жгут проводов (оранжево-белый провод)

Рисунок 11. Силовые соединения (модели XL)

Модели Touring 2003 и более ранних годов

Импульсный источник питания рукоятки руля с подогревом — это оранжево-белый жгут проводов в крышке с левой стороны, рядом с верхней частью.

1. См. Рисунок 12 . Аккуратно приоткройте область главного жгута проводов на крышке электрической части в точке доступа и обрежьте оранжево-белый жгут проводов.
2. Отрежьте лишнюю длину от оранжевого/белого провода **жгута проводов рукоятки с подогревом** в пределах досягаемости в боковой крышке.
3. См. Рисунок 22. Возьмите герметичный разъем соединений внахлест (3) из комплекта. Конфигурацию соединения внахлест 2 в 1 см. в Рисунок 7. Соедините внахлест жгут проводов питания рукоятки руля с подогревом и оранжево-белые провода основного жгута проводов в соответствии с инструкциями, приведенными в приложении к руководству по техническому обслуживанию.
4. Переходите к **для ВСЕХ моделей** в данном разделе.



1. Жгут проводов блока предохранителей (оранжево-белый провод)

Рисунок 12. Жгут проводов блока предохранителей за крышкой с левой стороны, модели Touring 2003 или более ранних годов (на рисунке показана модель FLHTCUI)

Модели Touring 2004—2007 гг.

Импульсный источник питания рукоятки руля с подогревом — это положение открытого плавкого предохранителя на панели предохранителей. См. раздел ПРЕДОХРАНИТЕЛИ руководства по техническому обслуживанию и соответствующую принципиальную схему в приложении к руководству по техническому обслуживанию.

1. **Для моделей 2004—2006 гг.:** для доступа к блоку предохранителей снимите крышку с левой стороны в соответствии с инструкциями в руководстве по техническому обслуживанию. **Для моделей 2007 г.:** для доступа к блоку предохранителей снимите крышку с правой стороны в соответствии с инструкциями в руководстве по техническому обслуживанию. **Для ВСЕХ моделей:** снимите держатель главного предохранителя, блок предохранителей и пылезащитную крышку в соответствии с инструкциями в руководстве по техническому обслуживанию.
2. Возьмите из комплекта оранжевый/белый переходник блока предохранителей (9). **Для моделей 2004—2006 гг.:** отметьте положение клеммы на каждом конце (см. Рисунок 13, **верхний рисунок**). В полость предохранителя вставляется только клемма **БЕЗ пружинных язычков**. Аккуратно отрежьте клемму **С** пружинными язычками от провода и утилизируйте ее. **Для моделей 2007 г.:** отметьте положение клеммы на каждом конце (см. Рисунок 13, **нижний рисунок**). В полость предохранителя вставляется только клемма **С пружинными язычками**. Аккуратно отрежьте клемму **БЕЗ** пружинных язычков от провода и утилизируйте ее.

3. **ВСЕ модели:** см. Рисунок 14. Найдите полость предохранителя, обозначенную как P&A IGN, 2A MAX (1). Там должна быть шина, питающая одну сторону этой цепи, но сопрягаемый провод или плавкий предохранитель отсутствует. Снимите три предохранителя (2) в этом ряду, отметив их местоположение.
4. Аккуратно снимите с блока предохранителей оранжевый пластиковый вторичный фиксатор. Вставьте клемму на оранжево-белом проводе адаптера до упора. В качестве ориентира по глубине и ориентации используйте расположенную рядом клемму, установленную на заводе. Установите дополнительный фиксатор.
5. Установите вторичный фиксатор и три снятых ранее предохранителя.
6. См. Рисунок 22. Отрежьте лишнюю длину оранжево-белого жгута проводов рукоятки руля с подогревом. С помощью герметичного разъема соединений внахлест (3) из комплекта соедините этот провод с проводом адаптера, установленным в Шаг 4.
7. Установите предохранитель 2A (12) из комплекта в полость предохранителя с меткой P&A IGN, 2A MAX, чтобы замкнуть цепь.
8. Переходите к **для ВСЕХ моделей** в данном разделе.



Рисунок 13. Провод адаптера блока предохранителей (FL Touring)



1. Расположение предохранителя P&A IGN
2. Снимите эти предохранители (3)

Рисунок 14. Полость предохранителя P&A IGN (модели Touring 2004—2007 гг.)

модели V-Rod

Импульсный источник питания рукоятки руля с подогревом — это оранжево-белый жгут проводов, выходящий из блока предохранителей.

1. См. Рисунок 15. Аккуратно приоткройте область главного жгута проводов около блока предохранителей (2) в точке доступа и обрежьте оранжево-белый жгут проводов, ведущий к полости предохранителя (1), отмеченной следующим образом:
 - a. ACCESSORIES на моделях 2002—2006 гг. или
 - b. P&A IGNITION на моделях 2007 и более поздних годов.
2. Отрежьте лишнюю длину от оранжевого/белого провода жгута проводов рукоятки с подогревом в пределах досягаемости рядом с блоком предохранителей.
3. См. Рисунок 22. Возьмите герметичный разъем соединений внахлест (3) из комплекта. Конфигурацию соединения внахлест 2 в 1 см. в Рисунок 7. Соедините внахлест жгут проводов питания рукоятки руля с подогревом и оранжево-белые провода основного жгута проводов в соответствии с инструкциями, приведенными в приложении к руководству по техническому обслуживанию.
4. Установите предохранитель 2A (12) из комплекта в канал предохранителя, чтобы замкнуть цепь.



Рисунок 15. Места расположения предохранителя дополнительного оборудования (модели V-Rod)

Для ВСЕХ моделей

Убедитесь в том, что оранжево-белый провод имеет достаточную длину и не препятствует свободному повороту руля.

Перейдите к разделу **ПОДКЛЮЧЕНИЕ КРАСНОГО ПРОВОДА** для определенной модели.

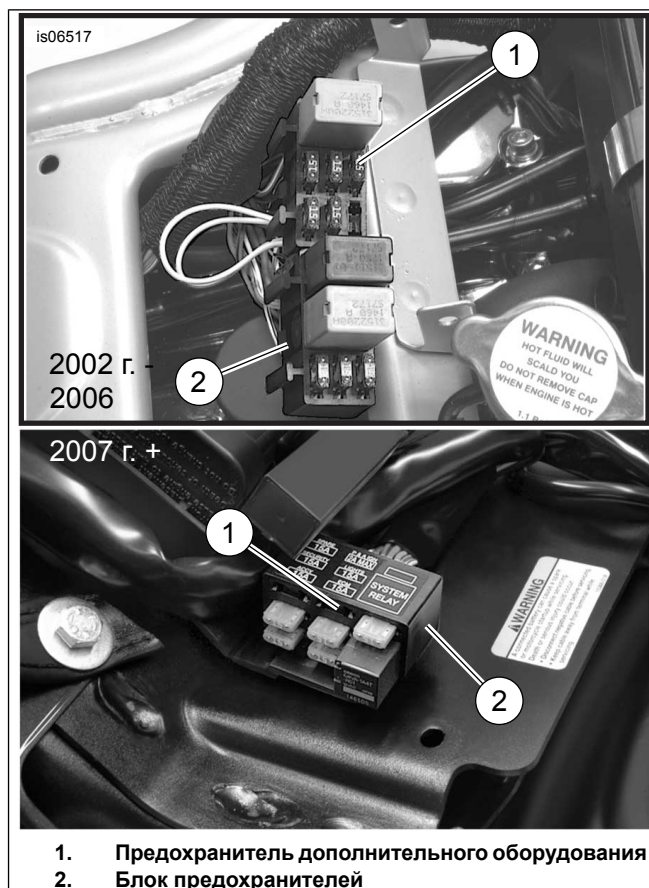
ПОДКЛЮЧЕНИЕ КРАСНОГО ПРОВОДА К ПИТАНИЮ ОТ АККУМУЛЯТОРНОЙ БАТАРЕИ

Для определения источника питания, подключенного непосредственно к аккумуляторной батарее, используйте принципиальные схемы для определенной модели, приведенные в данном руководстве по техническому обслуживанию.

Модели Дуна 2003 и более ранних годов

Батарейный источник питания рукоятки руля с подогревом — это **серебряная** клемма автомата защиты цепи в крышке электрической части.

1. См. Рисунок 16. Проложите красный провод жгута проводов рукоятки руля с подогревом через верхнюю часть рамы, под сиденьем, к автомату защиты цепи в крышке электрической части.

- См. Рисунок 22. Выберите подходящую серебряной шпильке зажима (с красным проводом) на автомате защиты цепи кольцевую клемму (4, 5 или 6) из комплекта.
- Обрежьте лишнюю длину красного провода жгута проводов рукоятки руля с подогревом, но НЕ отрезайте рядный держатель предохранителя. Обожмите кольцевую клемму на конце красного провода в соответствии с инструкциями к обжимному инструменту Packard в приложении к руководству по эксплуатации.

УВЕДОМЛЕНИЕ

Провод питания (красного цвета) жгута проводов рукоятки руля с подогревом должен быть подсоединен к серебряной клемме автоматического выключателя. Подсоединение к медной клемме автоматического выключателя может вызвать перегрузку цепи и повреждение оборудования. (00370a)

- Установите кольцевую клемму красного провода на резьбу серебряной шпильки зажима автомата защиты цепи. Затяните.
Крутящий момент: 2,3–4 N·m (20–35 in-lbs)
- Переходите к **для ВСЕХ моделей** в данном разделе.



1. Серебряная клемма автомата защиты цепи (красный провод)

Рисунок 16. Соединения Дула (модели 2003 и более ранних годов), нижний рисунок со снятой крышкой с левой стороны

Модели Softail 2003 и более ранних годов

Батарейный источник питания рукоятки руля с подогревом — это **серебряная** клемма автомата защиты цепи, расположенная рядом с передней частью заднего брызговика, под сиденьем.

- См. Рисунок 17. Снимите брызговик (1) заднего крыла в соответствии с инструкциями в руководстве по техническому обслуживанию.

- См. Рисунок 18. Проложите красный провод жгута проводов рукоятки руля с подогревом через правую верхнюю часть рамы, под сиденьем, к автомату защиты цепи, расположенному рядом с передней частью брызговика заднего крыла, под сиденьем.
- См. Рисунок 22. Выберите подходящую серебряной шпильке зажима (с красным проводом) на автомате защиты цепи кольцевую клемму (4, 5 или 6) из комплекта.
- Обрежьте лишнюю длину красного провода жгута проводов рукоятки руля с подогревом, но НЕ отрезайте рядный держатель предохранителя. Обожмите кольцевую клемму на конце красного провода в соответствии с инструкциями к обжимному инструменту Packard в приложении к руководству по эксплуатации.

УВЕДОМЛЕНИЕ

Провод питания (красного цвета) жгута проводов рукоятки руля с подогревом должен быть подсоединен к серебряной клемме автоматического выключателя. Подсоединение к медной клемме автоматического выключателя может вызвать перегрузку цепи и повреждение оборудования. (00370a)

- Установите кольцевую клемму красного провода на резьбу серебряной шпильки зажима автомата защиты цепи. Затяните.
Крутящий момент: 2,3–4 N·m (20–35 in-lbs)
- Переходите к **для ВСЕХ моделей** в данном разделе.



1. Брызговик заднего крыла
2. Блок предохранителей

Рисунок 17. Брызговик, модели Softail 2003 или более ранних годов выпуска (на рисунке показана модель 2003 года)



Рисунок 18. Автомат защиты цепи (модели Softail 2003 или более ранних годов)

Модели Sportster 2003 и более ранних годов

Батарейный источник питания рукоятки руля с подогревом — это **серебряная** клемма автомата защиты цепи в крышке электрической части. См. Рисунок 19 и Рисунок 11.

1. См. Рисунок 22. Выберите подходящую серебряной шпильке зажима (с красным проводом) на автомате защиты цепи кольцевую клемму (4, 5 или 6) из комплекта.
2. Обрежьте лишнюю длину красного провода жгута проводов рукоятки руля с подогревом, но НЕ отрезайте рядный держатель предохранителя. Обожмите кольцевую клемму на конце красного провода в соответствии с инструкциями к обжимному инструменту Packard в приложении к руководству по эксплуатации.

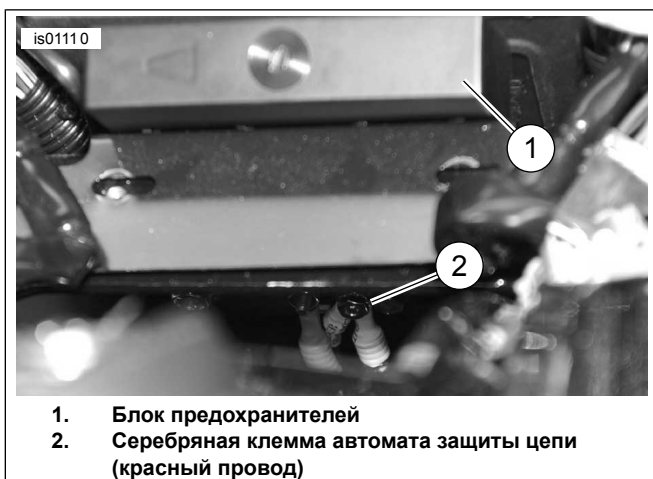
УВЕДОМЛЕНИЕ

Провод питания (красного цвета) жгута проводов рукоятки руля с подогревом должен быть подсоединен к серебряной клемме автоматического выключателя. Подсоединение к медной клемме автоматического выключателя может вызвать перегрузку цепи и повреждение оборудования. (00370a)

3. Установите кольцевую клемму красного провода на резьбу серебряной шпильки зажима автомата защиты цепи. Затяните.
Крутящий момент: 2,3–4 N·m (20–35 in-lbs)
4. Переходите к **для ВСЕХ моделей** в данном разделе.



Рисунок 19. Автомат защиты цепи (модели Sportster 2003 или более ранних годов)

Модели Touring 2003 и более ранних годов

Батарейный источник питания рукоятки руля с подогревом — это **серебряная** клемма автомата защиты цепи в батарейном отсеке под сиденьем.

1. См. Рисунок 5. Проложите красный провод рукоятки руля с подогревом к серебряной шпильке зажима (1) автомата защиты цепи, расположенному в аварийном отсеке под сиденьем.
2. См. Рисунок 22. Выберите подходящую серебряной шпильке зажима (с красным проводом) на автомате защиты цепи кольцевую клемму (4, 5 или 6) из комплекта.
3. Обрежьте лишнюю длину красного провода жгута проводов рукоятки руля с подогревом, но НЕ отрезайте рядный держатель предохранителя. Обожмите кольцевую клемму на конце красного провода в соответствии с инструкциями к обжимному инструменту Packard в приложении к руководству по эксплуатации.

УВЕДОМЛЕНИЕ

Провод питания (красного цвета) жгута проводов рукоятки руля с подогревом должен быть подсоединен к серебряной клемме автоматического выключателя. Подсоединение к медной клемме автоматического выключателя может вызвать перегрузку цепи и повреждение оборудования. (00370a)

4. Установите кольцевую клемму красного провода на резьбу серебряной шпильки зажима автомата защиты цепи. Затяните.
Крутящий момент: 2,3–4 N·m (20–35 in-lbs)
5. Установите аккумуляторную батарею на транспортное средство, но пока НЕ подсоединяйте клеммы.
6. Переходите к **для ВСЕХ моделей** в данном разделе.

Модели Softail 2004—2010 гг., модели Dyna 2004—2011 гг., модели Sportster 2004—2013 гг. и модели Touring 2004—2013 гг.

Батарейный источник питания рукоятки руля с подогревом — это положительный В+ разъем на главном жгуте проводов.

- См. Рисунок 20. Найдите разъем В+ (положительный) (1) (красный провод с неиспользуемым серым разъемом) на главном жгуте проводов, снимите крышку (2) с разъема.
 - Для моделей Dyna и Softail:** под сиденьем
 - Для моделей Sportster и Touring:** проложен под сиденьем, ниже электронного блока управления (ЕСМ).
- См. Рисунок 22. Подсоедините жгут проводов адаптера (10) из комплекта к разъему В+.
- Отрежьте жгут проводов обогреваемой рукоятки так, чтобы можно было легко дотянуться до конца жгута проводов переходника, НО не срезайте линейный держатель предохранителей.
- Возьмите герметичный разъем соединений внахлест (3) из комплекта. Конфигурацию соединения внахлест 1 в 1 см. в Рисунок 7. Соедините внахлест красный провод рукоятки руля с подогревом и провод адаптера в соответствии с инструкциями, приведенными в приложении к руководству по техническому обслуживанию.
- Переходите к **для ВСЕХ моделей** в данном разделе.



Рисунок 20. Разъем В+

модели V-Rod

Красный провод рукоятки руля с подогревом подсоединяется непосредственно к положительной клемме аккумуляторной батареи.

- Выберите подходящую положительной клемме аккумуляторной батареи кольцевую клемму (4, 5 или 6) из комплекта.

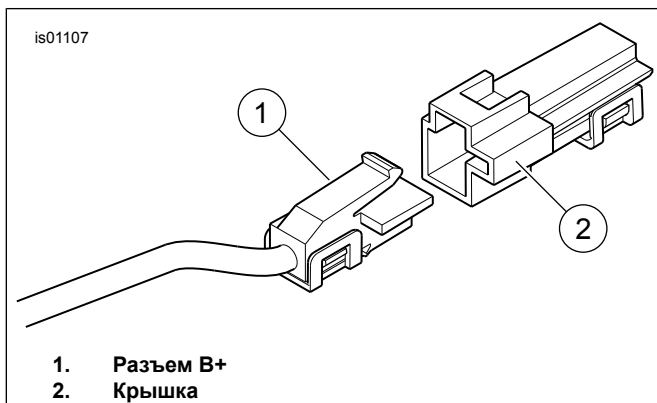
- Отрежьте жгут проводов рукоятки руля с подогревом так, чтобы можно было легко дотянуться до положительной клеммы аккумуляторной батареи, НО не срезайте линейный держатель предохранителей. Обожмите кольцевую клемму на конце красного провода в соответствии с инструкциями к обжимному инструменту Pascard в приложении к руководству по эксплуатации.

- Закрепите кольцевую клемму красного провода на выводе положительной клеммы аккумуляторной батареи. Закрепите фиксатор клеммы. Затяните.

Крутящий момент: 7–10 N·m (60–96 in-lbs)

Для ВСЕХ моделей

Убедитесь в том, что красный провод имеет достаточную длину и не препятствует свободному повороту руля.

Перейдите к следующему разделу.

ВОЗВРАТ ДЛЯ СЕРВИСНОГО ОБСЛУЖИВАНИЯ

ПРИМЕЧАНИЕ

НЕ выполняйте следующие действия до тех пор, пока рукоятки с подогревом и вся соответствующая проводка не будут установлены в соответствии с процедурами, описанными в инструкционной карте для вашего мотоцикла.

- Убедитесь, что правая рукоятка управления дроссельной заслонкой свободно вращается и возвращается на место, а не задерживается на руле или корпусе переключателя. НЕ эксплуатируйте транспортное средство, если ручка газа не работает надлежащим образом.

ПРИМЕЧАНИЕ

Перед установкой главного предохранителя или подключения проводов аккумуляторной батареи убедитесь в том, что замок зажигания находится в положении OFF (ВЫКЛ.).

▲ ПРЕДУПРЕЖДЕНИЕ

Сначала подсоединяется положительный (+) провод аккумуляторной батареи. Если плюсовой (+) провод коснется массы, к которой подсоединен минусовой (-) провод, это может привести к искрению и взрыву аккумулятора, став причиной тяжелых травм или гибели людей. (00068a)

- Подключите электропитание.

- Только модели Touring 2003 и более ранних годов:** инструкции по подключению проводов аккумуляторной батареи см. в руководстве по техническому обслуживанию (сначала подключается положительный провод). Нанесите на клеммы аккумулятора небольшое количество технического вазелина или антикоррозийного средства.

- Модели с главным предохранителем:** инструкции по установке главного предохранителя см. в руководстве по техническому обслуживанию.

- c. **Модели с главным автоматом защиты цепи (КРОМЕ Sportster):** инструкции по подключению отрицательного провода аккумуляторной батареи см. в руководстве по техническому обслуживанию. Нанесите на клеммы аккумулятора небольшое количество технического вазелина или антикоррозийного средства.
- d. **Модели Sportster с главным автоматом защиты цепи:** инструкции по подключению отрицательного провода аккумуляторной батареи около картера двигателя см. в руководстве по техническому обслуживанию.
3. **Только модели V-Rod:** установите алюминиевую крышку воздушного фильтра в соответствии с инструкциями в руководстве по техническому обслуживанию. **ВСЕ ОСТАЛЬНЫЕ МОДЕЛИ:** установите топливный бак в соответствии с инструкциями в руководстве по техническому обслуживанию.
4. Установите кожух рулевой колонки, кожух райзеров или наружный обтекатель (при соответствующем оснащении) в соответствии с инструкциями в руководстве по техническому обслуживанию.

ПРИМЕЧАНИЕ

Во избежание разряда аккумуляторной батареи подогрев этих рукояток работает только при включенном двигателе. Пик нагрева рукояток достигается при движении с крейсерской скоростью.

Настройки нагрева на ручке управления интенсивностью нагрева варьируются от 1 (минимальное значение) до 6 (максимальное).

5. При выключенном двигателе поверните левую ручку на нужное значение. Убедитесь в том, что рукоятки руля не выделяют тепла. Переведите ручку в выключенное положение. Включите зажигание, но не запускайте двигатель. Убедитесь в том, что рукоятки руля не выделяют тепла.
6. Запустите двигатель. Проверьте работу функции нагрева на всех настройках.
7. Уберите болтающуюся проводку в защищенные зоны под сиденьем. Чтобы не допустить заземления и попадания проводки в подвижные компоненты, источники тепла, используйте стяжки кабелей.

▲ ПРЕДУПРЕЖДЕНИЕ

Чтобы убедиться в надежности установки сиденья, потяните его вверх. Незакрепленное должным образом сиденье может привести к потере управления и серьезным травмам или гибели людей. (00070b)

8. Инструкции по закрытию или установке сиденья см. в руководстве по техническому обслуживанию.

Диагностика неисправностей

Схему электрических соединений рукояток руля с подогревом см. в Рисунок 21.

Рукоятки руля не нагреваются

1. См. Рисунок 1 . Проверьте правильность подключения проводки. Основной жгут проводов рукоятки должен быть проложен вне корпуса переключателей. Если провода проложены внутри, разберите левый корпус переключателей и проверьте провода на заземление. Если провода заземлены, замените левую рукоятку и повторите процесс установки с правильной прокладкой проводки.
2. Проверьте соединения оранжевого/белого, красного и черного проводов главного жгута рукоятки. Если соединения повреждены или ослабли, устраните проблему. Проверьте рукоятки. В противном случае перейдите к Шагу 3.
3. Откройте или снимите сиденье в соответствии с инструкциями в руководстве по техническому обслуживанию.
4. Запустите двигатель.
5. Проверьте на наличие 12 В постоянного тока по красному и черному проводам главного жгута рукоятки. Если на проводах нет 12 В постоянного тока, проверьте предохранитель в жгуте проводов и замените его, если он неисправен. В противном случае замените левую рукоятку и жгут проводов и проверьте рукоятки.
6. Снимите правую рукоятку с руля.
7. Отсоедините разъем на правой рукоятке от жгута проводов левой рукоятки.
8. Проверьте целостность соединений двух разъемов в правой рукоятке. Если тест показывает непрерывность, рукоятки исправны.

Рукоятки руля нагреваются при выключенном зажигании

Если рукоятки руля нагреваются при выключенном зажигании, то они либо неправильно подключены к транспортному средству, либо левая рукоятка и жгут проводов неисправны.

Внимательно проверьте все соединения проводов рукоятки руля с подогревом на транспортном средстве. Если все подключения верны, замените основной жгут проводов рукоятки руля, а затем проверьте рукоятки.



Рисунок 21. Схема рукоятки руля с обогревом

ЗАПАСНЫЕ ЧАСТИ

См. Рисунок 22 и Таблица 1.

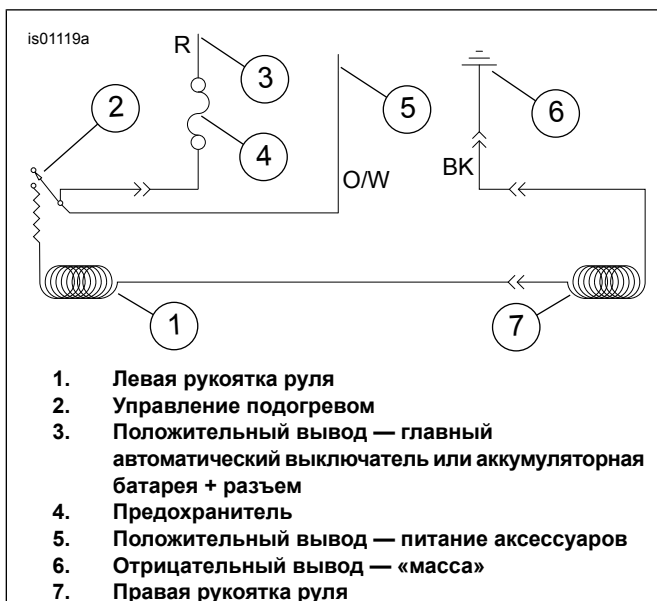

Рисунок 22. Запчасти, комплекты для рукоятки с подогревом

Таблица 1. Запасные части:

Позиция	Описание (количество)	Номер запасной части
Комплект 56047-03С: Рукоятки с подогревом Flame		
1	Рукоятка руля с подогревом, левая	56100-04В
2	Рукоятка руля с подогревом, правая	56048-03
Комплект 56107-03В: Рукоятки руля с подогревом, обитые мягкой кожей с фактурным рисунком		
1	Рукоятка руля с подогревом, левая	56169-04А
2	Рукоятка руля с подогревом, правая	56136-03
Комплект 56174-02С: Хромированные/прорезиненные рукоятки (большой диаметр)		
1	Рукоятка руля с подогревом, левая	56181-04В
2	Рукоятка руля с подогревом, правая	56175-03
Комплект 56196-03С: Хромированные/прорезиненные рукоятки (малый диаметр)		
1	Рукоятка руля с подогревом, левая	56617-04А
2	Рукоятка руля с подогревом, правая	56615-03
Комплект 56512-02С: Хромированные/прорезиненные профилированные рукоятки руля		
1	Рукоятка руля с подогревом, левая	56514-04А
2	Рукоятка руля с подогревом, правая	56513-02
Комплект 56619-03В: Рукоятки руля с подогревом Nostalgic		

Таблица 1. Запасные части:

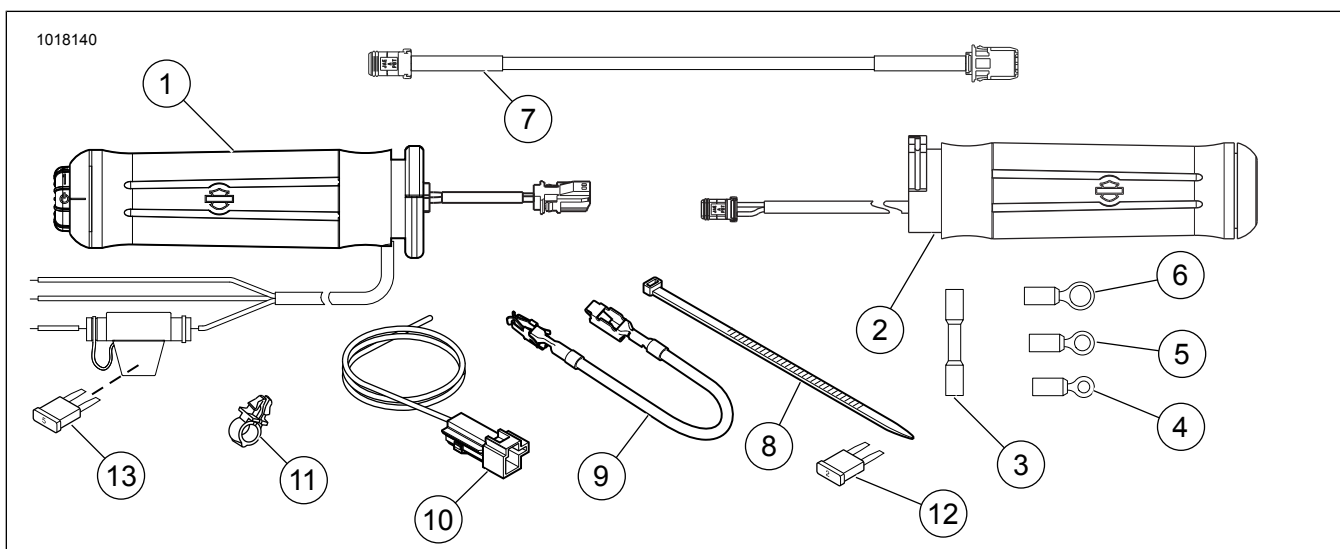
Позиция	Описание (количество)	Номер запасной части
1	Рукоятка руля с подогревом, левая	56638-03А
2	Рукоятка руля с подогревом, правая	56620-03
Комплект 56694-04А: Рукоятки руля Diamond Plate		
1	Рукоятка руля с подогревом, левая	56695-04А
2	Рукоятка руля с подогревом, правая	56696-04
Комплект 56750-04В: Рукоятки руля с подогревом Stealth		
1	Рукоятка руля с подогревом, левая	56734-04А
2	Рукоятка руля с подогревом, правая	56733-04
Комплект 56828-03В: Рукоятки руля с подогревом Aileron		
1	Рукоятка руля с подогревом, левая	56830-03А
2	Рукоятка руля с подогревом, правая	56829-03
Комплект 56923-05: HOG® Рукоятки руля с подогревом		
1	Рукоятка руля с подогревом, левая	56924-05
2	Рукоятка руля с подогревом, правая	56925-05
Комплект 56926-05А: Рукоятки руля с подогревом Skull		
1	Рукоятка руля с подогревом, левая	56927-05
2	Рукоятка руля с подогревом, правая	56928-05
Комплект 56997-07А: Рукоятки руля с подогревом Ironside		
1	Рукоятка руля с подогревом, левая	57055-07
2	Рукоятка руля с подогревом, правая	56053-07
Комплект 56100030: Рукоятки руля с подогревом Slipstream		

Таблица 1. Запасные части:

Позиция	Описание (количество)	Номер запасной части
1	Рукоятка руля с подогревом, левая	56100038
2	Рукоятка руля с подогревом, правая	56100033
Комплект 56100111: Рукоятки руля с подогревом Airflow		
1	Рукоятка руля с подогревом, левая	56100109
2	Рукоятка руля с подогревом, правая	56100127
Комплект 56100254: Рукоятки руля с подогревом Slipstream		
1	Рукоятка руля с подогревом, левая	56100292
2	Рукоятка руля с подогревом, правая	56100272
Комплект 56100256: Рукоятки руля с подогревом Airflow		
1	Рукоятка руля с подогревом, левая	56100286
2	Рукоятка руля с подогревом, правая	56100279
Комплект 56100259: Рукоятки руля с подогревом Skull		
1	Рукоятка руля с подогревом, левая	Отдельно не продается
2	Рукоятка руля с подогревом, правая	Отдельно не продается
Комплект 56100261: Рукоятки руля с подогревом Nostalgic		
1	Рукоятка руля с подогревом, левая	56100294
2	Рукоятка руля с подогревом, правая	56100276
Комплект 56100262: Рукоятки с подогревом Flame		
1	Рукоятка руля с подогревом, левая	56100296
2	Рукоятка руля с подогревом, правая	56100281
Комплект 56100264: Хромированные/прорезиненные рукоятки (большой диаметр)		
1	Рукоятка руля с подогревом, левая	56100297
2	Рукоятка руля с подогревом, правая	56100282
Комплект 56100266: Хромированные/прорезиненные рукоятки (малый диаметр)		
1	Рукоятка руля с подогревом, левая	56100295
2	Рукоятка руля с подогревом, правая	56100283
Комплект 56100268: Хромированные/прорезиненные профилированные рукоятки руля		
1	Рукоятка руля с подогревом, левая	56100288
2	Рукоятка руля с подогревом, правая	56100270
Комплект 56100358: Рукоятки руля с подогревом Airflow		
1	Рукоятка руля с подогревом, левая	56100360
2	Рукоятка руля с подогревом, правая	56100359
Комплект 56100363: Рукоятки руля с подогревом Willie G Skull		
1	Рукоятка руля с подогревом, левая	56100369
2	Рукоятка руля с подогревом, правая	56100371
Детали, общие для ВСЕХ комплектов рукояток руля с подогревом		
3	Герметичный разъем соединения (2)	70586-93
4	Кольцевая клемма (2), для шпильки № 10	9857
5	Кольцевая клемма (2), для шпильки 6,4 мм	9858
6	Кольцевая клемма, для шпильки 7,9 мм	9859
7	Удлинитель жгута проводов, 26,7 см	69201703
8	Стяжка кабеля (черная) (8), 26,7 см	10006
9	Провод, переходник блока предохранителей	70329-04
10	Переходник жгута проводов	70310-04
11	Зажим, держатель провода (4)	70345-84
12	Предохранитель, клиновидный, 2А (серый)	54305-98
13	Предохранитель, клиновидный, 5А (светло-коричневый) (в держателе предохранителя)	72331-95