



INSTRUCCIONES

J02983

2023-11-10



KITS DE EMPUÑADURAS CON CALEFACCIÓN

GENERAL

Números de kit

56047-03C, 56107-03B, 56174-03C, 56196-03C, 56512-02C, 56619-03B, 56694-04A, 56750-04B, 56822-03A, 56825-03A, 56828-03B, 56923-05, 56926-05A, 56997-07A, 56100030, 56100111, 56100254, 56100256, 56100259, 56100261, 56100262, 56100264, 56100266, 56100268, 56100358, 56100363

Modelos

Para obtener información sobre accesorios del modelo, consulta el Catálogo de venta al detalle de P&A (piezas y accesorios) o la sección de Piezas y Accesorios de www.harley-davidson.com (solo en inglés).

NOTA

Cada kit contiene un par de empuñaduras con calefacción y las piezas de conexión (vea Figura 22 y Tabla 1).

Estos kits de empuñaduras con calefacción no son compatibles con los manillares con cableado interno.

Requisitos de instalación

Los modelos Softail de 2011 y posteriores, los modelos Dyna de 2012 y posteriores, y los modelos Sportster de 2014 y posteriores requieren la compra por separado de un arnés de conexión eléctrica (n.º de pieza H-D 72673-11).

Para la instalación correcta de este kit se necesita el soplete UltraTorch UT-100 (HD-39969), la pistola de calor Robinair (HD-25070) con un accesorio de contracción por calor (HD-41183) u otro dispositivo de calor radiante.

La instalación de este kit requiere el uso de una herramienta de engarce de terminales y otras piezas y suministros. Después de la desconexión del cable de la batería se necesita usar lubricante para contactos eléctricos (n.º de pieza H-D 99861-02) o un equivalente. Estos artículos están disponibles en un concesionario Harley-Davidson.

⚠ ADVERTENCIA

La seguridad del motociclista y del pasajero dependen de la instalación correcta de este kit. Use los procedimientos correspondientes en el Manual de servicio. Si el procedimiento no está dentro de sus capacidades o no tiene las herramientas correctas, pida a un concesionario Harley-Davidson que realice la instalación. La instalación incorrecta de este kit podría causar la muerte o lesiones graves. (00333b)

NOTA

Esta hoja de instrucciones hace referencia a información del manual de servicio. Para esta instalación se requiere un Manual

de servicio del año/modelo de su motocicleta. Este manual está disponible en un concesionario Harley-Davidson.

Sobrecarga eléctrica

AVISO

Es posible que el sistema de carga del vehículo se sobrecargue al añadir demasiados accesorios eléctricos. Si los accesorios eléctricos combinados que funcionan a la vez consumen más corriente eléctrica que los que el sistema de carga del vehículo puede suministrar, el consumo eléctrico puede hacer descargar la batería y dañar el sistema eléctrico del vehículo. (00211d)

⚠ ADVERTENCIA

Cuando instale cualquier accesorio eléctrico, asegúrese de no sobrepasar la clasificación máxima de amperaje del fusible o del disyuntor que protegen el circuito afectado que está siendo modificado. Sobrepasar el amperaje máximo puede ocasionar fallas eléctricas, lo que podría causar la muerte o lesiones graves. (00310a)

Este kit de empuñaduras con calefacción necesita hasta 2,8 A de corriente adicional del sistema eléctrico.

Piezas de repuesto

Consulte Figura 22 y Tabla 1.

EXTRACCIÓN

Preparación

NOTA

Para los vehículos equipados con sirena de seguridad:

- Verifique que esté presente el llavero con mando a distancia de manos libres.
- Gire el interruptor a ON (Encendido).

Solo para modelos VRSC: Quite la cubierta de aluminio de la caja de aire, de acuerdo con las instrucciones en el Manual de servicio.

Consulte el Manual de servicio para extraer el fusible principal.

Para los modelos con EFI, EXCEPTO VRSC:

⚠ ADVERTENCIA

Para evitar que el combustible se derrame, se debe purgar el sistema del combustible a presión alta, antes de desconectar la línea de suministro. La gasolina es extremadamente inflamable y muy explosiva, por lo que puede provocar lesiones graves o incluso la muerte. (00275a)



Siga el Manual de servicio para purgar y desconectar la línea de suministro de combustible.

Para vehículos con fusible principal:

⚠ ADVERTENCIA

Extraiga el fusible principal antes de continuar para evitar el arranque accidental del vehículo, lo que podría ser la causa de muerte o de lesiones graves. (00251b)

1. Consulte el Manual de servicio para extraer el fusible principal. Quite y guarde el asiento y todos los elementos de sujeción de montaje.

Para vehículos con disyuntor principal:

⚠ ADVERTENCIA

Para evitar el arranque accidental del vehículo, lo que puede ser la causa de muerte o de lesiones graves, desconecte el cable negativo (-) de la batería antes de continuar. (00048a)

1. Consulte el Manual de servicio para quitar el asiento y desconectar el cable negativo (negro) de la batería del borne negativo de la batería. Conserve todos los elementos de sujeción de montaje del asiento.

Para modelos carburados:

⚠ ADVERTENCIA

Puede ser que drene gasolina de la línea de combustible del carburador cuando se desconecte del dispositivo de conexión de la válvula de combustible. La gasolina es extremadamente inflamable y muy explosiva, por lo que puede provocar lesiones graves o incluso la muerte. Limpie inmediatamente el combustible derramado y deseche los trapos utilizados de una manera conveniente. (00256a)

2. CIERRE la válvula de suministro de combustible. Desconecte la línea de combustible de la válvula de combustible.

Para TODOS los modelos, EXCEPTO VRSC:

⚠ ADVERTENCIA

Cuando se realice alguna reparación en el sistema de combustible, no fume ni permita la cercanía de llamas descubiertas o chispas. La gasolina es extremadamente inflamable y muy explosiva, por lo que puede provocar lesiones graves o incluso la muerte. (00330a)

3. Consulte el Manual de servicio para extraer la consola de instrumentos (si está equipada) del tanque de combustible.
4. Vea las instrucciones para la extracción del tanque de combustible en la sección correcta (motor carburado o EFI) en el Manual de servicio.
5. **Para los modelos FLHR o para los modelos Softail FL de 1996 y posteriores con el kit de nacela cromada para el faro delantero (n.º de pieza H-D 67907-96):** Consulte el Manual de servicio para extraer la cubierta del manillar.

Extracción de la empuñadura actual

Para TODOS los modelos:

1. Vea el Manual de servicio para quitar el conjunto de la caja de interruptores del manillar derecho. Esto es necesario para tener acceso a los cables del acelerador.
2. Vea el Manual de servicio para desconectar los cables del acelerador y extraer el conjunto actual de la empuñadura derecha/manga del acelerador. Después de la extracción, asegúrese de que el extremo del manillar esté limpio y liso.
3. Afloje, pero no extraiga, los dos tornillos con las arandelas planas que aseguran la abrazadera del manillar del lado izquierdo a la pieza de soporte de la palanca del embrague.
4. Extraiga los tornillos de las cajas superior e inferior de interruptores.
5. Extraer la empuñadura del manillar izquierdo. Si la empuñadura es del tipo con pegamento, cuidadosamente córtela del manillar usando una hoja o cuchillo con filo.
6. Si está equipada con una cubierta del manillar, una cubierta del elevador o un fuselaje exterior, vea el Manual de servicio y, si es necesario, quítelos para tener acceso al paso de los cables a través de la abrazadera superior de la horquilla.

INSTALACIÓN DE EMPUÑADURAS CON CALEFACCIÓN

NOTA

- Al enrutar y cerrar Módulos de control del manillar derecho e izquierdo (R&LHCM), verifique que no haya cables aprisionados. Consulta el manual de servicio.
- Al instalar Módulo de control del lado derecho (RHCM), verifique que el juego final del acelerador esté ajustado correctamente. Consulta el manual de servicio.
- Antes de quitar la bomba del freno delantero, inserte la cuña para proteger el interruptor del freno. Consulta el manual de servicio.
- Instale con cuidado la palanca de embrague para no dañar el interruptor de embrague. Consulta el manual de servicio.

1. Consulte Figura 22 y Tabla 1. Determine si para esta instalación se necesita la extensión del arnés de cables (7):

- Sostenga la empuñadura con calefacción/manga del acelerador del lado derecho y el arnés de cables en su posición, a lo largo del exterior del manillar, como si el conjunto estuviera instalado en el manillar. El conector en el extremo del arnés de cables de la empuñadura/manga se debe extender más allá del extremo izquierdo del manillar.
- Si el conector **se extiende** más allá del extremo opuesto del manillar, la extensión puede desecharse.
- Si el conector **no se extiende** más allá del extremo opuesto del manillar, conecte la extensión en el extremo del arnés de cables de la empuñadura del lado derecho.

NOTA

Se puede usar presión de aire o una cinta de acero de electricista para pasar el arnés de cables completamente a través del manillar.

Si está usando cinta de acero, enganche el extremo de la cinta de acero al conector y péguela firmemente con cinta adhesiva.

En algunos manillares con cableado interno, como el Chizeled o los modelos con señales de giro montadas en el manillar,

puede ser necesario desmontar los conectores de la empuñadura con calefacción.

Antes de desmontarlos, tome una fotografía de todos los conectores para el rearmado.

Para facilitar la manipulación, rocíe o frótelos con agua jabonosa.

2. Quite todas las presillas de retención del cable que estén sujetando el arnés del interruptor del manillar al manillar.
3. Pase el conector y el cable de la empuñadura con calefacción/manga del acelerador dentro del lado derecho del manillar, a través y fuera del lado izquierdo del manillar.
4. Instale la empuñadura con calefacción/manga del acelerador, los cables del acelerador y la caja de interruptores en el lado derecho del manillar, de acuerdo con los procedimientos del Manual de servicio.
5. Quite el anillo negro del extremo interior de la empuñadura con calefacción del lado izquierdo (1). Inserte el conector de la empuñadura del lado derecho dentro del conector de la empuñadura del lado izquierdo.
6. Use una tira de cinta adhesiva o un lápiz de cera para marcar el manillar a 120 mm (4 3/4 pulg.) del extremo izquierdo.

NOTA

Limpie completamente el manillar para quitar todo residuo de adhesivo.

Si las empuñaduras del manillar tienen diseño, alinee el diseño de la empuñadura izquierda con el diseño de la empuñadura derecha cuando el acelerador esté en la posición completamente cerrada.

▲ ADVERTENCIA

No lubrique la empuñadura del manillar izquierdo antes de la instalación. Lubricar la empuñadura puede causar que se desprenda al conducir la motocicleta, lo que podría ocasionar la pérdida del control y causar lesiones graves o la muerte. (00315a)

7. Si hay una cantidad grande de cableado de la empuñadura del lado izquierdo que sale del extremo izquierdo del manillar, use un objeto sin filo, flexible (como una manguera angosta de caucho) en una mano para suavemente insertar el cable dentro del manillar, mientras usa la otra mano para colocar la empuñadura en su posición cerca del final del manillar.
8. Saque el objeto flexible del interior del manillar y cuidadosamente deslice la empuñadura del lado izquierdo sobre el manillar, teniendo cuidado de no aplastar, comprimir o dañar de algún modo el cableado dentro del manillar. Presione la empuñadura dentro del manillar hasta la marca hecha en el paso 6.
9. Ver Figura 1 . Coloque la empuñadura del lado izquierdo en el manillar, para que el reborde de retención (1) pueda instalarse en forma segura en la caja inferior de interruptores (2).



Figura 1. Empuñaduras con calefacción (lado izquierdo)

AVISO

No pase el arnés principal de la empuñadura por dentro de la caja de interruptores. Si los cables se pasan por dentro de la caja de interruptores, puede haber cortocircuitos y daño del equipo. (00369a)

10. Pase el arnés principal de cables de la empuñadura con calefacción **debajo** de la caja de interruptores (2).
11. Vea Figura 22. **Si hay agujeros** en la parte inferior izquierda del manillar, instale las presillas de retención de cables (11) del kit en los agujeros. Sujete el arnés de cables a las presillas. **Si no hay agujeros**, puede usar correas de cables (8) para sujetar el arnés de cables al manillar.
12. Sujete la caja de interruptores a la empuñadura y al manillar, de acuerdo con las instrucciones en el Manual de servicio.
13. Siga el cableado existente para colocar el arnés principal de cables de la empuñadura con calefacción: **Únicamente para modelos VRSC de 2006 y posteriores:** Pase el cable negro cerca del borne negativo de la batería. **Para todos los modelos VRSC:** Pase el cable rojo cerca del borne positivo de la batería.
 - a. Por, a través o alrededor de la abrazadera superior de la horquilla.
 - b. A lo largo de la estructura de la motocicleta, a una ubicación general debajo del asiento.

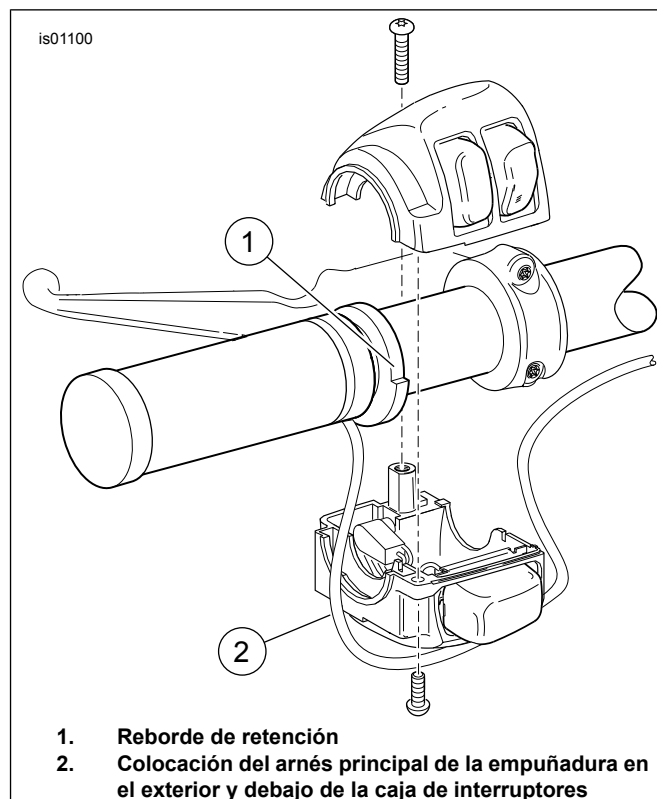
14. Vea Figura 22. Use las correas de cables (8) del kit para sujetar el cableado de la empuñadura con calefacción a los arneses de cables a lo largo de la estructura del vehículo.

CONEXIÓN DEL ARNÉS: GENERAL

El empalme de los cables conductores es necesario en la instalación de las empuñaduras con calefacción en la motocicleta. Vea las instrucciones para un modelo específico en las secciones siguientes. Vea los procedimientos correctos de empalme del cable en el apéndice en el Manual de servicio.

⚠ ADVERTENCIA

Asegúrese de seguir las instrucciones del fabricante cuando use el soplete UltraTorch UT-100 o cualquier otro dispositivo de calentamiento radiante. No seguir las instrucciones del fabricante puede provocar un incendio, lo que podría ser la causa de muerte o lesiones graves. (00335a)

- Evite dirigir calor hacia cualquier componente del sistema de combustible. El calor extremo puede causar el encendido/explosión del combustible, lo que podría causar la muerte o lesiones graves.
- Evite dirigir calor hacia cualquier componente del sistema eléctrico que no sean los conectores en los que se hace el trabajo de contracción por calor.
- Mantenga las manos lejos de la punta de la herramienta y del accesorio de contracción por calor.

Modelos Softail 2011-2015: Vea la sección siguiente.

TODOS LOS DEMÁS modelos: Siga con **CONEXIÓN DEL CABLE CONDUCTOR NEGRO** para el modelo específico.

CONEXIÓN DEL ARNÉS: MODELOS SOFTAIL 2011-2015, MODELOS DYNA 2012-2017 Y MODELOS SPORTSTER DE 2014 Y POSTERIORES

NOTA

Requiere la compra por separado de un arnés de conexión eléctrica (n.º de pieza H-D 72673-11).

1. Encuentre el conector del Digital Technician [91A] (un conector macho Deutsch gris de seis vías con una funda de caucho) debajo del asiento. Coloque el arnés de conexión eléctrica en el conector [91A], pero NO conecte en este momento.
2. Pase los cables de la empuñadura con calefacción sobre el arnés de conexión eléctrica. NO corte el portafusibles en línea del cable rojo, pero corte los cables a una longitud adecuada para que alcancen los conectores de empalme sellado en el arnés de conexión eléctrica.
3. Empalme el cable negro de la empuñadura a los cables **negros** del arnés de conexión eléctrica.
4. Empalme el cable naranja/blanco de la empuñadura a los cables **rojo/amarillo** del arnés de conexión eléctrica.
5. Empalme el cable rojo de la empuñadura a los cables **rojo/azul** del arnés de conexión eléctrica.

6. Use una pistola de calor o un dispositivo apropiado de calor radiante para contraer el conector en los cables.
7. Saque la funda de caucho del conector macho gris del Digital Technician [91A]. Corte la funda de los cables.
8. Conecte el conector hembra del arnés de conexión eléctrica al conector [91A].
9. Inserte la funda de caucho dentro del conector macho abierto del arnés de conexión eléctrica.
10. Afloje o extraiga los cuatro tornillos que sujetan el ECM a la pieza de soporte de montaje. Pase el arnés de conexión eléctrica debajo del conector del ECM. Asegure los cuatro tornillos. Apretar.
Par de ajuste: 5,1–6,2 N·m (45–55 in-lbs)
11. Siga a la sección **VUELTA AL SERVICIO**.

CONEXIÓN DEL CABLE CONDUCTOR NEGRO A LA CONEXIÓN A TIERRA

Modelos Dyna de 2011 y anteriores

1. Extraiga la tuerca del tornillo de conexión a tierra, ubicado en la parte superior de la estructura, debajo del asiento cerca del tanque de combustible.
2. Seleccione el terminal de anillo correcto (4, 5 o 6) del kit para que se adapte al tornillo de conexión a tierra.
3. Ver Figura 2 . Corte el cable negro en el arnés de cables de la empuñadura con calefacción para alcanzar fácilmente la ubicación de la conexión a tierra, y engarce el terminal de anillo al extremo del cable, según las instrucciones de la herramienta para engarzar Packard en el apéndice del Manual de servicio.
4. Instale el terminal de anillo a la conexión a tierra. Asegure según la especificación del par de torsión en el Manual de servicio.
5. Siga a **Para TODOS los modelos** en esta sección.



Figura 2. Conexiones de alimentación y a tierra (modelos Dyna)

Modelos Softail de 2010 y anteriores

1. Extraiga el tornillo de conexión a tierra, en la parte superior de la estructura, debajo del asiento cerca del tanque de combustible.
2. Seleccione el terminal de anillo correcto (4, 5 o 6) del kit para que se adapte al tornillo de conexión a tierra.
3. Corte el cable negro en el arnés de cables de la empuñadura con calefacción para alcanzar fácilmente la ubicación de la conexión a tierra, y engarce el terminal de anillo al extremo del cable, según las instrucciones de la herramienta para engarzar Packard en el apéndice del Manual de servicio.
4. Ver Figura 3 . Instale el terminal de anillo sobre la rosca del tornillo de conexión a tierra. Apriete el tornillo de conexión a tierra a la estructura (2). Asegure según la especificación del par de torsión en el Manual de servicio.
5. Siga a **Para TODOS los modelos** en esta sección.

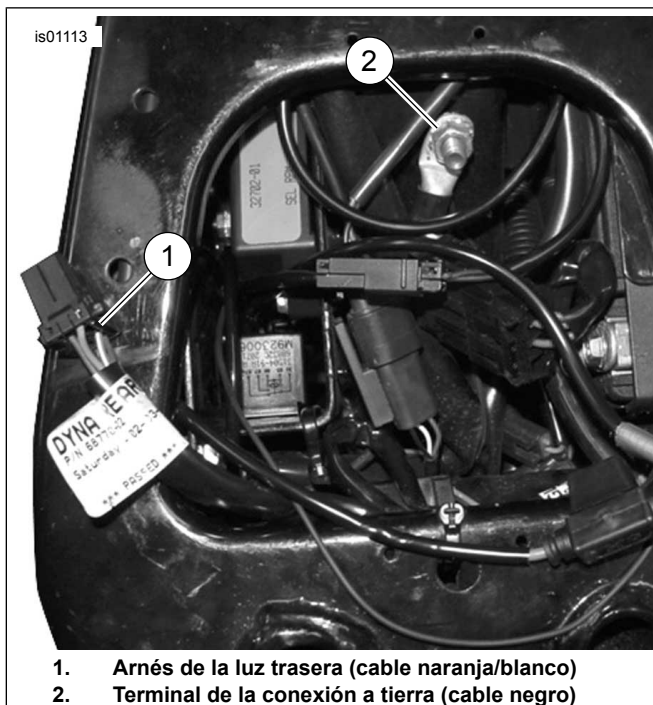

Figura 3. Conexiones de alimentación y a tierra (modelos Softail)

Modelos Sportster de 2013 y anteriores

1. Quite la cubierta eléctrica lateral, en el lado izquierdo, cerca a la batería.
2. Coloque el arnés de cables de la empuñadura con calefacción a través de la parte superior de la estructura debajo del asiento al disyuntor ubicado en el interior de la cubierta eléctrica lateral.
3. Ver Figura 4 . Extraiga el tornillo de conexión a tierra (1), ubicado:
 - Debajo del asiento en algunos modelos de 1996 a 2003
 - Cerca del brazo oscilante en los modelos de 1995 o anteriores y modelos de 1996 a 2003 sin un tornillo debajo del asiento.
 - En el motor cerca del arranque en los modelos de 2004 y posteriores.
4. Seleccione el terminal de anillo correcto (4, 5 o 6) del kit para que se adapte al tornillo de conexión a tierra.
5. Corte el cable negro en el arnés de cables de la empuñadura con calefacción para alcanzar fácilmente la ubicación de la conexión a tierra, y engarce el terminal de anillo al extremo del cable, según las instrucciones de la herramienta para engarzar Packard en el apéndice del Manual de servicio.
6. Instale el terminal de anillo sobre la rosca del tornillo de conexión a tierra. Sujete el tornillo de conexión a tierra en su ubicación original y asegúrelo de acuerdo con la especificación del par de torsión en el Manual de servicio.
7. Siga a **Para TODOS los modelos** en esta sección.

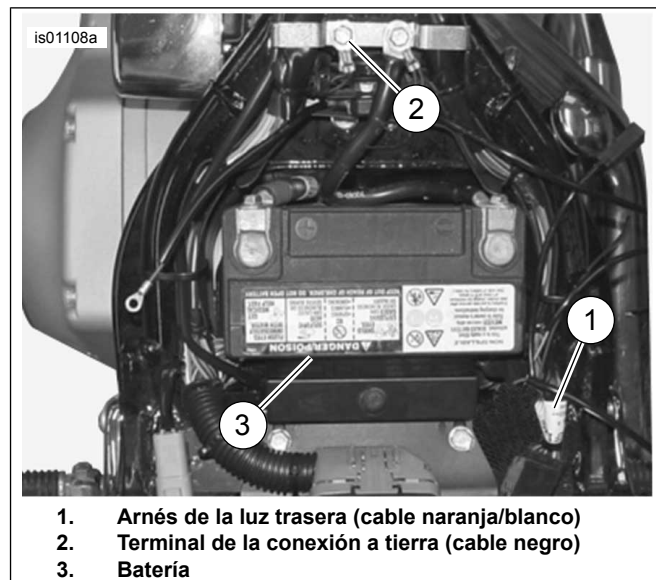
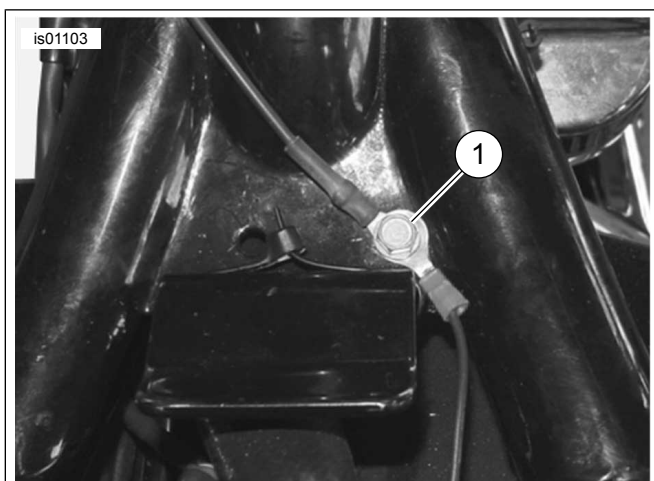

1. Tornillos de conexión a tierra (cable negro)

Figura 4. Conexiones a tierra (modelos Sportster)

Modelos Touring de 2003 y anteriores

⚠ ADVERTENCIA

Primero desconecte el cable negativo (-) de la batería. Si el cable positivo (+) llega a tocar tierra con el cable negativo (-) conectado, las chispas resultantes pueden hacer explotar la batería, lo que podría causar la muerte o lesiones graves. (00049a)

1. Si **NO** se desconectó el cable negativo de la batería al comienzo de la instalación, consulte el Manual de servicio para quitar el asiento y desconectar el cable negativo (negro) de la batería del borne negativo de la batería. Conserve todos los elementos de sujeción de montaje del asiento.
2. Vea el Manual de servicio para desconectar el cable positivo de la batería. Quite la batería.

NOTA

El cable negro debe quedar lo suficientemente largo, para que la batería encaje en la cavidad de la batería sin tensar ni estirar el cable.

3. Ver Figura 5 . Corte el cable negro en el arnés de cables de la empuñadura con calefacción para que quede cerca del espárrago de la conexión a tierra (2), ubicado debajo del disyuntor en la cavidad de la batería debajo del asiento.

4. Seleccione el terminal de anillo correcto (4, 5 o 6) del kit para que se adapte al espárrago de la conexión a tierra.

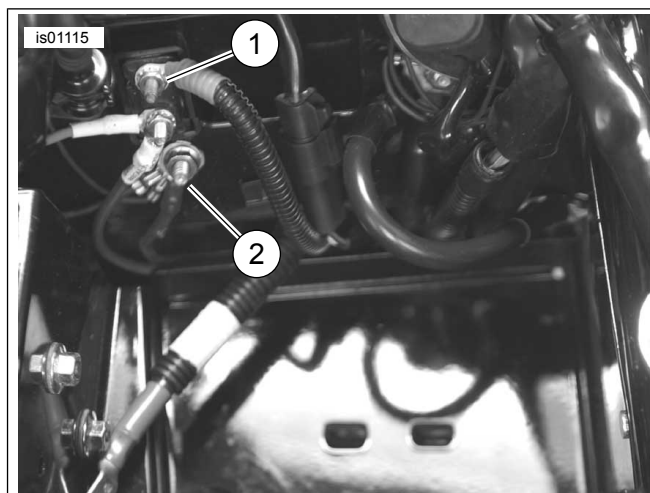

1. Disyuntor, terminal plateado (cable rojo)
2. Terminal de la conexión a tierra (cable negro)

Figura 5. Conexiones (sin la batería), modelos Touring de 2003 o anteriores (se muestra el FLHTCU de 2003)

5. Engarce el terminal de anillo en el extremo del cable, de acuerdo con las instrucciones de la herramienta para engarzar Packard en el apéndice del Manual de servicio.
6. Instale el terminal de anillo al espárrago de la conexión a tierra. Asegure según la especificación del par de torsión en el Manual de servicio.
7. Siga a **Para TODOS los modelos** en esta sección.

Modelos Touring de 2004 a 2007

1. Localice el espárrago de la conexión a tierra del chasis del arnés principal (hay dos, debajo del asiento adelante de la batería).
2. Quite la tuerca de uno de los espárragos de la conexión a tierra del chasis.
3. Seleccione el terminal de anillo correcto (4, 5 o 6) del kit para que se adapte al espárrago de la conexión a tierra.
4. Corte el cable negro en el arnés de cables de la empuñadura con calefacción para que quede cerca de la ubicación de la conexión a tierra. Engarce el terminal de anillo en el extremo del cable, de acuerdo con las instrucciones de la herramienta para engarzar Packard en el apéndice del Manual de servicio.
5. Instale el terminal de anillo a la conexión a tierra. Asegure según la especificación del par de torsión en el Manual de servicio.
6. Siga a **Para TODOS los modelos** en esta sección.

Modelos V-Rod de 2006 y anteriores

1. Ver Figura 6 . Extraiga el tornillo (1, debajo del asiento) que sujeta el interruptor de encendido (2) al lado derecho de la estructura.

- Raspe la pintura de la parte superior de la estructura en el punto donde se quitó el tornillo, para asegurarse de que el contacto a tierra sea firme.
- Seleccione el terminal de anillo correcto (4, 5 o 6) del kit para que se adapte al tornillo del interruptor de encendido.
- Corte el cable negro en el arnés de cables de la empuñadura con calefacción para que quede cerca de la ubicación de la conexión a tierra. Engarce el terminal de anillo en el extremo del cable, de acuerdo con las instrucciones de la herramienta para engarzar Packard en el apéndice del Manual de servicio.
- Instale el terminal de anillo del cable negro en la rosca del tornillo del interruptor de encendido. Instale el tornillo al interruptor de encendido. Apretar.
Par de ajuste: 6–10 N·m (53–88 in-lbs)
- Siga a **Para TODOS los modelos** en esta sección.



Figura 6. Conexión a tierra (modelos V-Rod de 2006 y anteriores)

Modelos V-Rod de 2007 y posteriores

El cable **negro** del arnés de la empuñadura con calefacción se conecta directamente al borne negativo de la batería.

- Seleccione el terminal de anillo correcto (4, 5 o 6) del kit para adaptar el sujetador del borne negativo en la batería.
- Corte el cable negro del arnés de la empuñadura con calefacción para que quede cerca del borne negativo de la batería. Engarce el terminal de anillo en el extremo del cable negro, de acuerdo con las instrucciones de la herramienta para engarzar Packard en el apéndice del Manual de servicio.
- Sujete el terminal de anillo del cable negro al poste de montaje del borne negativo en la batería. Asegure el sujetador del borne. Apretar.
Par de ajuste: 7–10 N·m (60–96 in-lbs)

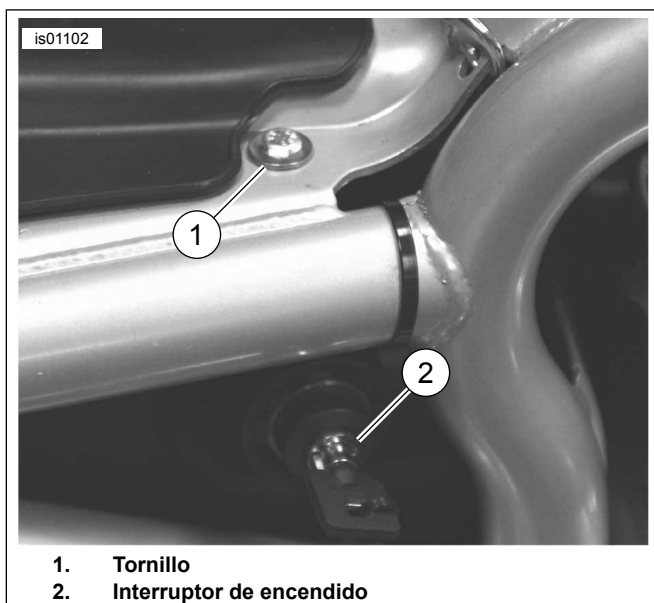
Para TODOS los modelos

Verifique que existe suficiente holgura en el cable conductor negro para no restringir el movimiento del manillar.

Siga a la sección **CONEXIÓN DEL CABLE CONDUCTOR NARANJA/BLANCO** del modelo específico.

CONEXIÓN DEL CABLE CONDUCTOR NARANJA/BLANCO A LA FUENTE DE ALIMENTACIÓN CONMUTADA

Use los diagramas de cableado del Manual de servicio para el modelo y año específico del vehículo, para encontrar la fuente de alimentación suministrada a través del interruptor de encendido.

Modelos Dyna de 2003 y anteriores

La fuente de alimentación **conmutada** de la empuñadura con calefacción es un cable de alimentación naranja/blanco (O/W) del arnés principal dentro de la cubierta eléctrica lateral.

- Quite la cubierta eléctrica lateral, en el lado izquierdo, cerca a la batería.
- Ver Figura 2. Cuidadosamente corte y abra un área de la envoltura del arnés principal dentro de la cubierta lateral, en un punto accesible y corte un cable de alimentación del arnés principal naranja/blanco.
- Corte la longitud sobrante del cable conductor naranja/blanco de alimentación **del arnés de cables de la empuñadura con calefacción** para que quede cerca de los cables naranja/blanco cortados dentro de la cubierta lateral.
- Vea Figura 22. Obtenga del kit un conector de empalme sellado (3). Vea Figura 7, la configuración de empalme "2 en 1". Empalme el cable de alimentación del arnés de cables de la empuñadura con calefacción a los cables naranja/blanco del arnés principal, según las instrucciones en el apéndice del Manual de servicio.
- Siga a **Para TODOS los modelos** en esta sección.



Figura 7. Configuraciones de empalmes

Modelos Dyna 2004 a 2011

La fuente de alimentación **conmutada** de la empuñadura con calefacción es una posición abierta de fusible en el tablero de fusibles. Vea la sección FUSIBLES en el Manual de servicio y el diagrama de cableado correcto en el apéndice del Manual de servicio.

1. Quite la cubierta eléctrica lateral, en el lado izquierdo cerca de la batería, sujetando firmemente ambos lados y tirando hacia afuera.
2. Quite el tablero eléctrico del vehículo, de acuerdo con las instrucciones en el Manual de servicio.
3. Vea Figura 22. Obtenga del kit el cable del adaptador del bloque de fusibles naranja/blanco (9). Observe el terminal en cada extremo (vea Figura 8). Solo el terminal con las lengüetas de resorte encajará dentro de este bloque de fusibles. Cuidadosamente corte el terminal que no se esté usando del cable y deséchelo.
4. Ver Figura 9 . Localice la cavidad del fusible (1) indicada como "OPEN" (abierto) en la cubierta del bloque de fusibles en el bloque de fusibles del lado derecho. Debe haber un cable alimentando un lado de este circuito pero no habrá ni un cable ni un fusible de acoplamiento. Inserte el terminal en el cable del adaptador naranja/blanco hasta que se detenga. Vea algún terminal cercano instalado en la fábrica para compararlo y verificar que esté correctamente orientado y a la profundidad correcta.
5. Corte la longitud sobrante del cable conductor naranja/blanco de alimentación **del arnés de cables de la empuñadura con calefacción** para que quede cerca del cable del adaptador.
6. Vea Figura 22. Obtenga del kit un conector de empalme sellado (3). Vea Figura 7, la configuración de empalme "1 en 1". Empalme el cable conductor de energía del arnés de cables de la empuñadura con calefacción al cable del adaptador, de acuerdo con las instrucciones en el apéndice del Manual de servicio.
7. Vea Figura 22. Instale el fusible de 2 A (12) del kit en la cavidad del fusible "ABIERTA" para completar el circuito.
8. Instale el tablero eléctrico de acuerdo con las instrucciones en el Manual de servicio. Instale la cubierta del tablero eléctrico alineando los pasadores con los bujes de caucho en el tablero eléctrico y empujándolo firmemente en su lugar.
9. Siga a **Para TODOS los modelos** en esta sección.

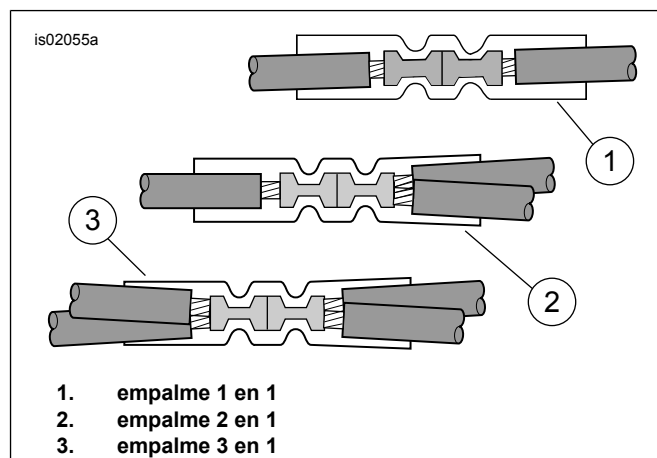

Figura 8. Cable adaptador del bloque de fusibles (Dyna y Softail)



Figura 9. Cavidad "OPEN" del bloque de fusibles (Dyna de 2004 y posteriores)

Modelos Softail de 2003 y anteriores

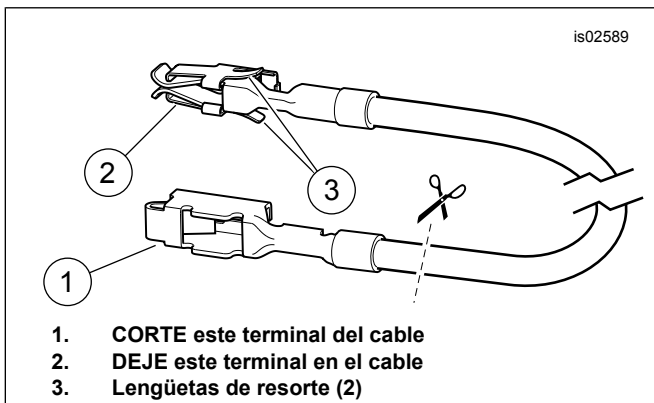
La fuente de alimentación **conmutada** de la empuñadura con calefacción es el cable naranja/blanco (O/W) en el arnés de la luz trasera debajo del asiento.

1. Ver Figura 3 . Cuidadosamente corte y abra un área de la envoltura del arnés de la luz trasera (1), en un punto accesible debajo del asiento y corte el cable naranja/blanco.
2. Corte la longitud sobrante del cable conductor naranja/blanco de alimentación **del arnés de cables de la empuñadura con calefacción** para que quede cerca de los cables naranja/blanco cortados debajo del asiento.
3. Vea Figura 22. Obtenga del kit un conector de empalme sellado (3). Vea Figura 7, la configuración de empalme "2 en 1". Empalme el cable de alimentación del arnés de cables de la empuñadura con calefacción a los cables naranja/blanco cortados del arnés principal, según las instrucciones en el apéndice del Manual de servicio.
4. Siga a **Para TODOS los modelos** en esta sección.

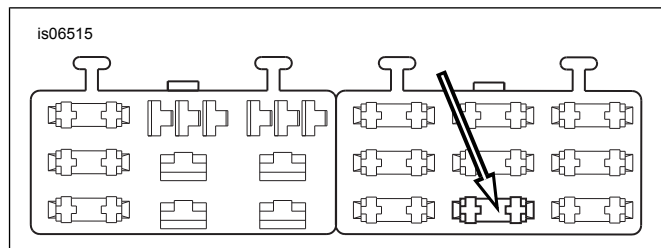
Modelos Softail 2004 a 2010

La fuente de alimentación **conmutada** de la empuñadura con calefacción es una posición abierta de fusible en el tablero de fusibles. Vea la sección FUSIBLES en el Manual de servicio y el diagrama de cableado correcto en el apéndice del Manual de servicio.

1. Quite la cubierta del bloque de fusibles. Extraiga los dos tornillos con cabeza hexagonal que sujetan la pieza de soporte del bloque de fusibles. Separe el conjunto de la pieza de soporte y el bloque de fusible de la estructura del vehículo.
2. Presione la lengüeta que retiene el bloque de fusibles del lado izquierdo y deslice para sacar el bloque de las ranuras de montaje.
3. Vea Figura 22. Obtenga del kit el cable del adaptador del bloque de fusibles naranja/blanco (9). Observe el terminal en cada extremo (vea Figura 8). Solo el terminal con las lengüetas de resorte encajará dentro de este bloque de fusibles. Cuidadosamente corte el terminal que no se esté usando del cable y deséchelo.
4. Vea la Figura 10. Localice la cavidad del fusible (1) indicada como «P&A IGN» en la cubierta del bloque de fusibles en el bloque de fusibles del lado derecho. Debe haber un cable alimentando un lado de este circuito pero no habrá ni un cable ni un fusible de acoplamiento. Inserte el terminal en el cable del adaptador naranja/blanco hasta que se detenga. Vea algún terminal cercano instalado en la fábrica para compararlo y verificar que esté correctamente orientado y a la profundidad correcta.

5. Corte la longitud sobrante del cable conductor naranja/blanco de alimentación **del arnés de cables de la empuñadura con calefacción** para que quede cerca del cable del adaptador.
6. Vea Figura 22. Obtenga del kit un conector de empalme sellado (3). Vea Figura 7, la configuración de empalme "1 en 1". Empalme el cable conductor de energía del arnés de cables de la empuñadura con calefacción al cable del adaptador, de acuerdo con las instrucciones en el apéndice del Manual de servicio.
7. Vea Figura 22. Instale el fusible de 2 A (12) del kit en la cavidad del fusible "P&A IGN" para completar el circuito.
8. Deslice el bloque de fusibles dentro de las ranuras de montaje en la pieza de soporte del bloque de fusibles hasta que haga clic al entrar firmemente en su lugar. Coloque el conjunto de la pieza de soporte y bloque de fusibles en su posición y sujételo con los dos tornillos con cabeza hexagonal que se quitaron anteriormente. Ajuste firmemente.
9. Siga a **Para TODOS los modelos** en esta sección.



Figura 10. Cavidad "P&A IGN" del bloque de fusibles (Softail 2004 a 2010)

Modelos Sportster de 2013 y anteriores

La fuente de alimentación **conmutada** de la empuñadura con calefacción es un cable de alimentación naranja/blanco (O/W) del arnés principal, dentro de la cubierta eléctrica lateral o debajo del asiento.

1. Ver Figura 11 . Cuidadosamente corte y abra un área de la envoltura del arnés principal, dentro de la cubierta eléctrica lateral o debajo del asiento en un punto accesible y corte un cable de alimentación del arnés principal naranja/blanco.
2. Corte la longitud sobrante del cable conductor naranja/blanco de alimentación **del arnés de cables de la empuñadura con calefacción** para que quede cerca de los cables naranja/blanco cortados dentro de la cubierta lateral o debajo del asiento.
3. Vea Figura 22. Obtenga del kit un conector de empalme sellado (3). Vea Figura 7, la configuración de empalme "2 en 1". Empalme el cable de alimentación del arnés de cables de la empuñadura con calefacción a los cables naranja/blanco del arnés principal, según las instrucciones en el apéndice del Manual de servicio.
4. Siga a **Para TODOS los modelos** en esta sección.

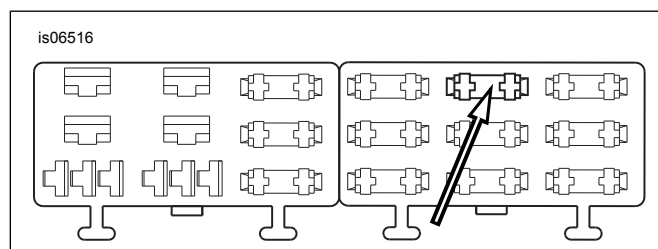

Figura 11. Conexiones de alimentación (modelos XL)

Modelos Touring de 2003 y anteriores

La fuente de alimentación **conmutada** de la empuñadura con calefacción es un cable de alimentación naranja/blanco (O/W) del arnés principal, dentro de la cubierta lateral derecha cerca de la parte superior.

1. Ver Figura 12 . Cuidadosamente corte y abra un área de la envoltura del arnés principal, dentro de la cubierta eléctrica lateral en un punto accesible y corte un cable de alimentación del arnés principal naranja/blanco.
2. Corte la longitud sobrante del cable conductor naranja/blanco de alimentación **del arnés de cables de la empuñadura con calefacción** para que quede cerca de los cables naranja/blanco cortados dentro de la cubierta lateral.
3. Vea Figura 22. Obtenga del kit un conector de empalme sellado (3). Vea Figura 7, la configuración de empalme "2 en 1". Empalme el cable de alimentación del arnés de cables de la empuñadura con calefacción a los cables naranja/blanco del arnés principal, según las instrucciones en el apéndice del Manual de servicio.
4. Siga a **Para TODOS los modelos** en esta sección.

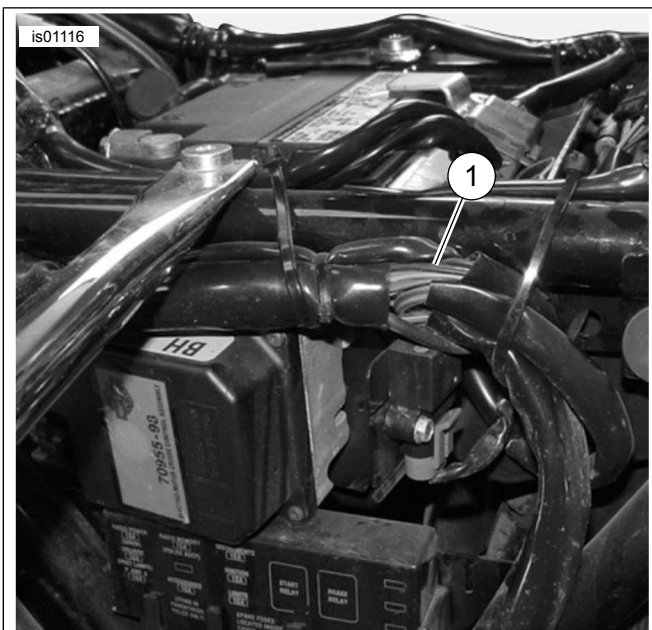

1. Arnés de la caja de fusibles (cable naranja/blanco)

Figura 12. Arnés de la caja de fusibles detrás de la cubierta lateral izquierda, modelos Touring de 2003 o anteriores (se muestra el FLHTCUI)

Modelos Touring de 2004 a 2007

La fuente de alimentación **conmutada** de la empuñadura con calefacción es una posición abierta de fusible en el tablero de fusibles. Vea la sección FUSIBLES en el Manual de servicio y el diagrama de cableado correcto en el apéndice del Manual de servicio.

1. **Para modelos 2004-2006:** Quite la cubierta lateral izquierda, según las instrucciones en el Manual de servicio, para tener acceso a la caja de fusibles. **Para los modelos de 2007:** Quite la cubierta lateral derecha, según las instrucciones en el Manual de servicio, para tener acceso a la caja de fusibles. **Para TODOS los modelos:** Quite el portafusibles del fusible principal, el bloque de fusibles y la cubierta contra el polvo del vehículo, de acuerdo con las instrucciones en el Manual de servicio.
2. Obtenga del kit el cable del adaptador del bloque de fusibles naranja/blanco (9). **Para los modelos 2004-2006:** Observe el terminal en cada extremo (vea Figura 13, **vista superior**). Solamente el terminal **SIN las lengüetas de resorte** encajará dentro de la cavidad de fusibles. Cuidadosamente corte el terminal **CON** lengüetas de resorte del cable y deséchelo. **Para los modelos de 2007:** Observe el terminal en cada extremo (consulte Figura 13, **vista inferior**). Solamente el terminal **CON las lengüetas de resorte** encajará dentro de la cavidad de fusibles. Cuidadosamente corte el terminal **SIN** lengüetas de resorte del cable y deséchelo.
3. **TODOS los modelos:** Vea Figura 14. Localice la cavidad del fusible marcada como «P&A IGN», «2 A MAX» (1). Debe haber una barra colectora alimentando un lado de este circuito pero no habrá un cable ni un fusible de acoplamiento. Quite los tres fusibles (2) instalados actualmente en esta fila, tomando nota de su ubicación.

4. Suavemente quite el bloqueo secundario de plástico color naranja del bloque de fusibles. Inserte el terminal en el cable del adaptador naranja/blanco hasta que se detenga. Vea algún terminal cercano instalado en la fábrica para compararlo y verificar que esté correctamente orientado y a la profundidad correcta. Instale el bloqueo secundario.
5. Instale el bloqueo secundario y los tres fusibles que se quitaron en los pasos anteriores.
6. Vea Figura 22. Corte la longitud sobrante del cable naranja/blanco del arnés de la empuñadura con calefacción. Usando un conector de empalme sellado (3) del kit, empalme ese cable en el cable del adaptador instalado en el paso 4.
7. Instale el fusible de 2 A (12) del kit en la cavidad del fusible marcada «P&A IGN», «2 A MAX», para completar el circuito.
8. Siga a **Para TODOS los modelos** en esta sección.



Figura 13. Cable adaptador del bloque de fusibles (Touring FL)



Figura 14. Cavidad del fusible P&A IGN (modelos Touring de 2004 a 2007)

Modelos V-Rod

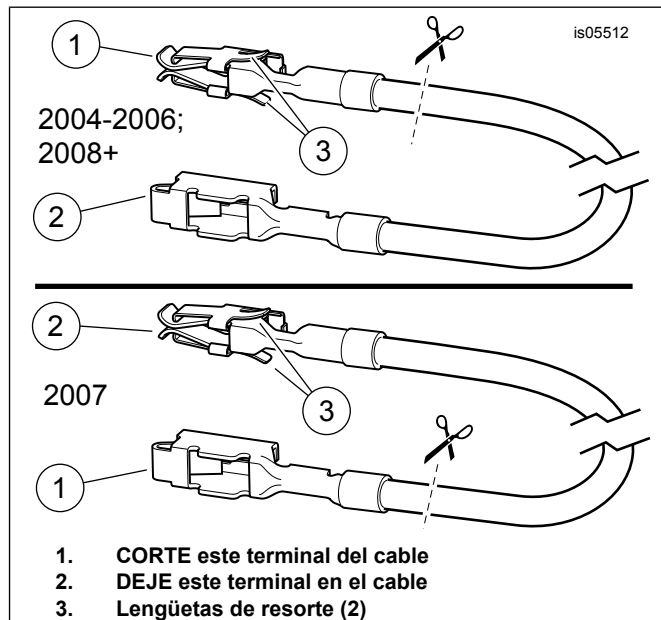
La fuente de alimentación **conmutada** de la empuñadura con calefacción es un cable de alimentación naranja/blanco (O/W) del arnés principal que viene del bloque de fusibles.

1. Ver Figura 15 . Cuidadosamente corte y abra un área de la cubierta del arnés principal cerca del bloque de fusibles (2), en un punto accesible y corte el cable naranja/blanco del arnés principal que va a la cavidad de fusible (1) marcada:
 - a. ACCESSORIES (accesorios) en los modelos de 2002 a 2006, o
 - b. P&A IGNITION (encendido) en los modelos de 2007 y posteriores.
2. Corte la longitud sobrante del cable conductor naranja/blanco de alimentación **del arnés de cables de la empuñadura con calefacción** para que quede cerca de los cables naranja/blanco cortados en el bloque de fusibles.
3. Vea Figura 22. Obtenga del kit un conector de empalme sellado (3). Vea Figura 7, la configuración de empalme "2 en 1". Empalme el cable de alimentación del arnés de cables de la empuñadura con calefacción a los cables naranja/blanco del arnés principal, según las instrucciones en el apéndice del Manual de servicio.
4. Instale el fusible de 2 A (12) del kit en la cavidad del fusible para completar el circuito.

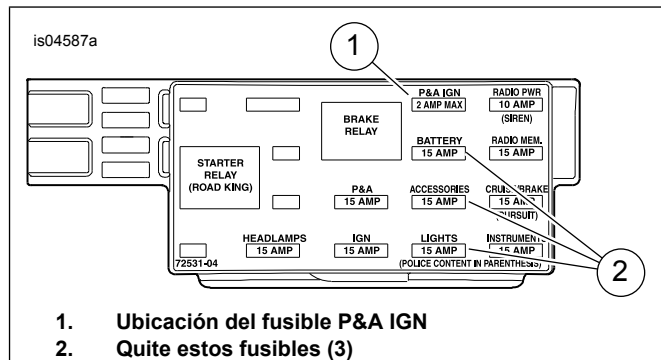

Figura 15. Ubicaciones del fusible de accesorios (modelos V-Rod)

Para TODOS los modelos

Verifique que existe suficiente holgura en el cable conductor naranja/blanco para no restringir el movimiento del manillar.

Siga a la sección **CONEXIÓN DEL CABLE CONDUCTOR ROJO** del modelo específico.

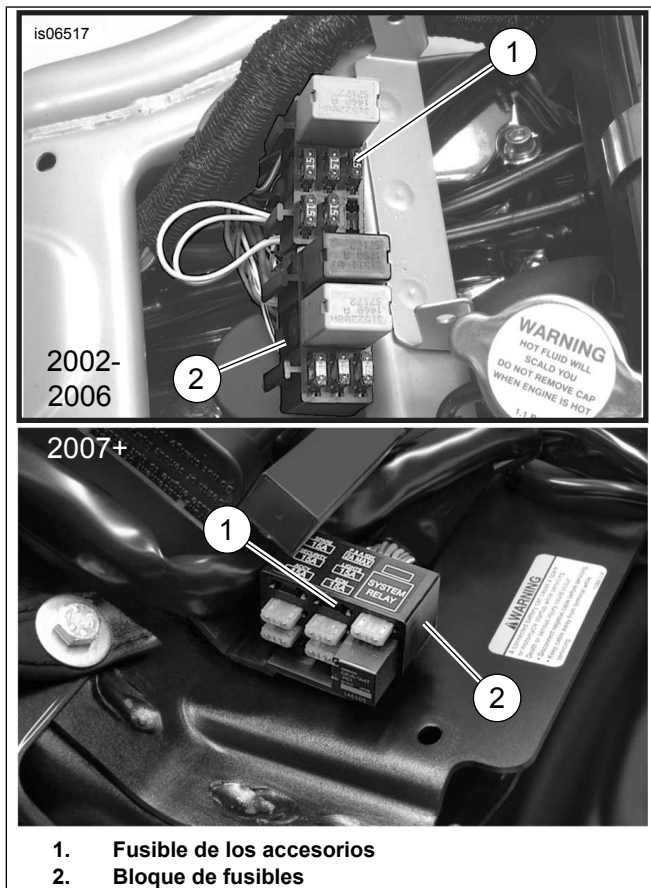
CONEXIÓN DEL CABLE CONDUCTOR ROJO A LA FUENTE DE ALIMENTACIÓN DE LA BATERÍA

Use los diagramas de cableado del Manual de servicio para el modelo y año específico del vehículo, para encontrar la fuente de alimentación suministrada directamente de la batería.

Modelos Dyna de 2003 y anteriores

La fuente de alimentación de la **batería** de la empuñadura con calefacción es el terminal **plateado** del disyuntor dentro del la cubierta eléctrica lateral.

1. Ver Figura 16 . Coloque el cable rojo del arnés de la empuñadura con calefacción a través de la parte superior de la estructura, debajo del asiento hasta el disyuntor ubicado en el interior de la cubierta eléctrica lateral.
2. Vea Figura 22. Seleccione el terminal de anillo correcto (4, 5 o 6) del kit para que se adapte al espárrago del terminal plateado (con el cable rojo) en el disyuntor.
3. Corte la longitud sobrante del cable rojo del arnés de la empuñadura con calefacción, pero **NO** corte el portafusibles en línea. Engarce el terminal de anillo en el extremo del cable rojo, de acuerdo con las instrucciones de la herramienta para engarzar Packard en el apéndice del Manual de servicio.

AVISO

El cable de alimentación (rojo) del arnés de cables de la empuñadura con calefacción debe conectarse al terminal plateado del disyuntor. Conectar el terminal de cobre del disyuntor puede causar la sobrecarga del circuito, lo cual puede dañar el equipo. (00370a)

4. Instale el terminal de anillo del cable rojo en la rosca del espárrago del terminal plateado del disyuntor. Apretar.
Par de ajuste: 2,3–4 N·m (20–35 in-lbs)
5. Siga a **Para TODOS los modelos** en esta sección.

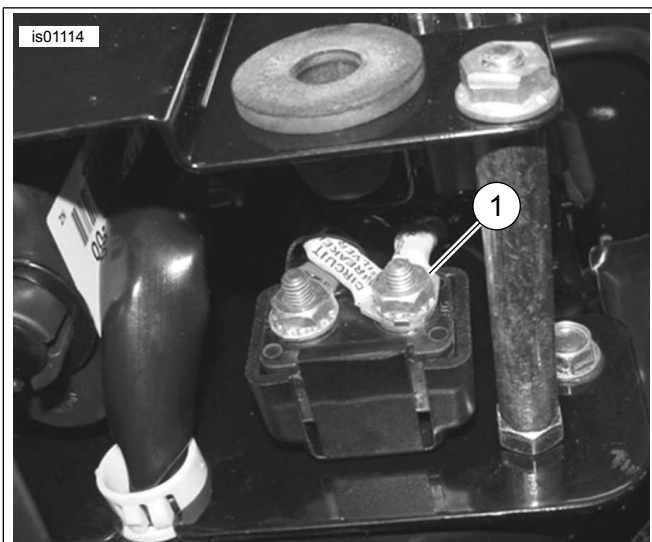

1. Disyuntor, terminal plateado (cable rojo)

Figura 16. Conexiones Dyna (modelos de 2003 y anteriores), vista de la parte inferior sin la cubierta lateral izquierda

Modelos Softail de 2003 y anteriores

La fuente de alimentación de la **batería** de la empuñadura con calefacción es el terminal **plateado** del disyuntor, ubicado cerca de la parte delantera del protector contra la salpicaduras del guardabarros trasero debajo del asiento.

1. Ver Figura 17 . Quite el protector contra salpicaduras del guardabarros trasero (1), de acuerdo con las instrucciones en el Manual de servicio.
2. Ver Figura 18 . Coloque el cable rojo del arnés de cables de la empuñadura con calefacción a través de la parte superior derecha de la estructura, debajo del asiento y al disyuntor ubicado cerca de la parte delantera del protector contra salpicaduras del guardabarros trasero, debajo del asiento.
3. Vea Figura 22. Seleccione el terminal de anillo correcto (4, 5 o 6) del kit para que se adapte al espárrago del terminal plateado (con el cable rojo) en el disyuntor.
4. Corte la longitud sobrante del cable rojo del arnés de la empuñadura con calefacción, pero **NO** corte el portafusibles en línea. Engarce el terminal de anillo en el extremo del cable rojo, de acuerdo con las instrucciones de la herramienta para engarzar Packard en el apéndice del Manual de servicio.

AVISO

El cable de alimentación (rojo) del arnés de cables de la empuñadura con calefacción debe conectarse al terminal plateado del disyuntor. Conectar el terminal de cobre del disyuntor puede causar la sobrecarga del circuito, lo cual puede dañar el equipo. (00370a)

5. Instale el terminal de anillo del cable rojo en la rosca del espárrago del terminal plateado del disyuntor. Apretar.
Par de ajuste: 2,3–4 N·m (20–35 in-lbs)
6. Siga a **Para TODOS los modelos** en esta sección.

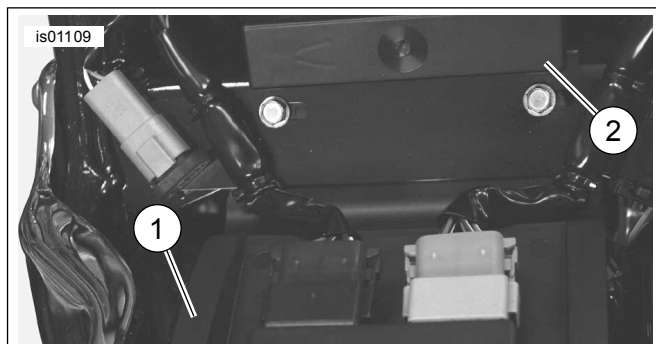

1. Protector contra salpicaduras trasero
2. Caja de fusibles

Figura 17. Protector contra salpicaduras, modelos Softail de 2003 o anteriores (se muestra el modelo de 2003)

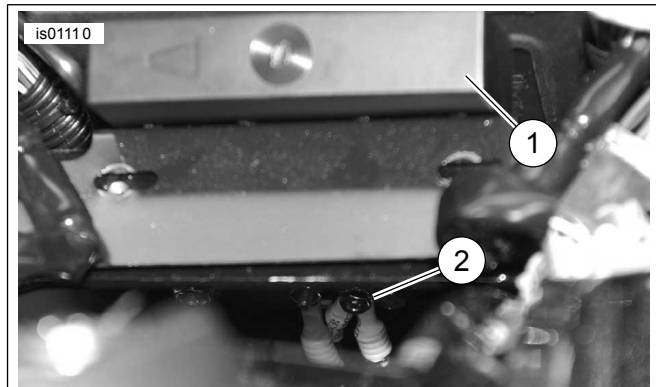

1. Caja de fusibles
2. Disyuntor, terminal plateado (cable rojo)

Figura 18. Disyuntor (Softail de 2003 o anteriores)

Modelos Sportster de 2003 y anteriores

La fuente de alimentación de la **batería** de la empuñadura con calefacción es el terminal **plateado** del disyuntor dentro de la cubierta eléctrica lateral. Consulte Figura 19 y Figura 11.

1. Vea Figura 22. Seleccione el terminal de anillo correcto (4, 5 o 6) del kit para que se adapte al espárrago del terminal plateado (con el cable rojo) en el disyuntor.
2. Corte la longitud sobrante del cable rojo del arnés de la empuñadura con calefacción, pero **NO** corte el portafusibles en línea. Engarce el terminal de anillo en el extremo del cable rojo, de acuerdo con las instrucciones de la herramienta para engarzar Packard en el apéndice del Manual de servicio.

AVISO

El cable de alimentación (rojo) del arnés de cables de la empuñadura con calefacción debe conectarse al terminal plateado del disyuntor. Conectar el terminal de cobre del disyuntor puede causar la sobrecarga del circuito, lo cual puede dañar el equipo. (00370a)

3. Instale el terminal de anillo del cable rojo en la rosca del espárrago del terminal plateado del disyuntor. Apretar.
Par de ajuste: 2,3–4 N·m (20–35 in-lbs)
4. Siga a **Para TODOS los modelos** en esta sección.

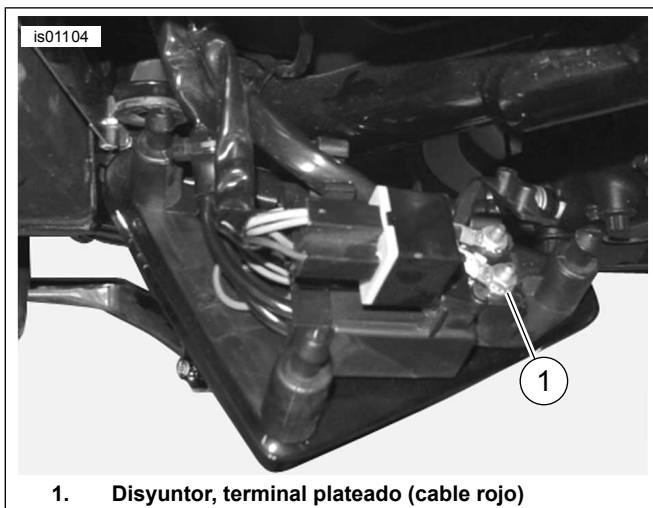

1. Disyuntor, terminal plateado (cable rojo)

Figura 19. Disyuntor (Sportster de 2003 o anteriores)

Modelos Touring de 2003 y anteriores

La fuente de alimentación de la **batería** de la empuñadura con calefacción es el terminal **plateado** del disyuntor dentro de la cavidad de la batería debajo del asiento.

1. Ver Figura 5 . Coloque el cable rojo de la empuñadura con calefacción en el espárrago del terminal plateado (1) del disyuntor, ubicado en la cavidad de la batería debajo del asiento.
2. Vea Figura 22. Seleccione el terminal de anillo correcto (4, 5 o 6) del kit para que se adapte al espárrago del terminal plateado (con el cable rojo) en el disyuntor.
3. Corte la longitud sobrante del cable rojo del arnés de la empuñadura con calefacción, pero **NO** corte el portafusibles en línea. Engarce el terminal de anillo en el extremo del cable rojo, de acuerdo con las instrucciones de la herramienta para engarzar Packard en el apéndice del Manual de servicio.

AVISO

El cable de alimentación (rojo) del arnés de cables de la empuñadura con calefacción debe conectarse al terminal plateado del disyuntor. Conectar el terminal de cobre del disyuntor puede causar la sobrecarga del circuito, lo cual puede dañar el equipo. (00370a)

4. Instale el terminal de anillo del cable rojo en la rosca del espárrago del terminal plateado del disyuntor. Apretar.
Par de ajuste: 2,3–4 N·m (20–35 **in-lbs**)
5. Vuelva a instalar la batería en el vehículo, pero **NO** conecte los bornes de la batería en este momento.
6. Siga a **Para TODOS los modelos** en esta sección.

Modelos Softail de 2004 a 2010, modelos Dyna de 2004 a 2011, modelos Sportster de

2004 a 2013 y modelos Touring de 2004 a 2013

La fuente de alimentación de la **batería** de la empuñadura con calefacción es el conector B+ (positivo de la batería) en el arnés eléctrico principal.

1. Vea Figura 20. Ubique el conector B+ (positivo de la batería) (1) (un cable rojo con un conector gris no usado) en el arnés eléctrico principal, quite la cubierta (2) del conector.
 - a. **Para los modelos Dyna y Softail:** debajo del asiento
 - b. **Para los modelos Sportster y Touring:** colocado debajo del asiento, debajo del ECM (Módulo de control electrónico).
2. Vea Figura 22. Enchufe el arnés adaptador (10) del kit en el conector B+.
3. Corte el cable rojo del arnés de la empuñadura con calefacción, para que quede cerca del cable rojo del arnés del adaptador, pero **NO** corte el portafusibles en línea.
4. Obtenga del kit un conector de empalme sellado (3). Vea Figura 7, la configuración de empalme "1 en 1". Empalme el cable rojo de la empuñadura con calefacción al cable del adaptador, de acuerdo con las instrucciones en el apéndice del Manual de servicio.
5. Siga a **Para TODOS los modelos** en esta sección.



Figura 20. Conector B+

Modelos V-Rod

El cable **rojo** del arnés de la empuñadura con calefacción se conecta directamente al borne positivo de la batería.

1. Seleccione el terminal de anillo correcto (4, 5 o 6) del kit para adaptar el sujetador del borne positivo de la batería.
2. Corte el cable rojo del arnés de la empuñadura con calefacción, para que quede cerca del terminal positivo de la batería, pero **NO** corte el portafusibles en línea. Engarce el terminal de anillo en el extremo del cable rojo, de acuerdo con las instrucciones de la herramienta para engarzar Packard en el apéndice del Manual de servicio.
3. Sujete el terminal de anillo del cable rojo al poste de montaje del borne positivo en la batería. Asegure el sujetador del borne. Apretar.
Par de ajuste: 7–10 N·m (60–96 **in-lbs**)

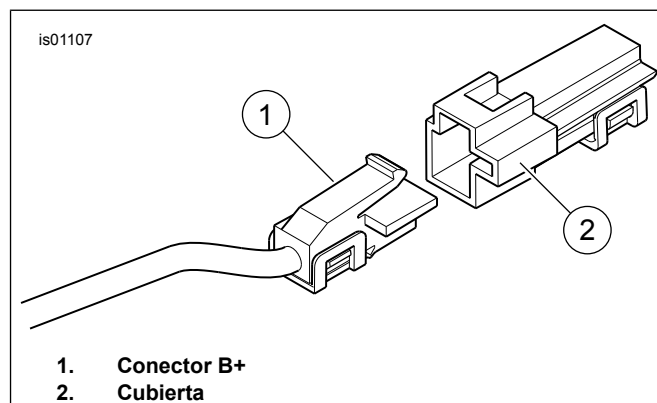
Para TODOS los modelos

Verifique que existe suficiente holgura en el cable conductor rojo para no restringir el movimiento del manillar.

Siga a la siguiente sección.

VUELTA AL SERVICIO

NOTA

NO realice los siguientes pasos hasta que las empuñaduras con calefacción y todo el cableado relacionado hayan sido instalados, de acuerdo con los procedimientos indicados en esta hoja de instrucciones para su modelo de motocicleta.

1. Verifique que la empuñadura derecha/manga del acelerador gire y regrese libremente y que no se atasque en el manillar o en la caja de interruptores. NO conduzca el vehículo si el acelerador no funciona correctamente.

NOTA

Compruebe que el interruptor de encendido esté en la posición OFF (apagado) antes de instalar el fusible principal o de conectar los cables de la batería.

▲ ADVERTENCIA

Primero conecte el cable positivo (+) de la batería. Si el cable positivo (+) llega a tocar tierra con el cable negativo (-) conectado, las chispas resultantes pueden hacer explotar la batería, lo que podría causar la muerte o lesiones graves. (00068a)

2. Conecte la alimentación.
 - a. **Únicamente modelos Touring de 2003 y anteriores:** Consulte el Manual de servicio para conectar los cables de la batería (el cable positivo (+) primero). Aplique una capa delgada de vaselina o de material para retardar la corrosión en los bornes de la batería.
 - b. **Modelos con fusible principal:** Consulte el Manual de servicio para instalar el fusible principal.
 - c. **Modelos con disyuntor principal (EXCEPTO los Sportster):** Consulte el Manual de servicio y siga las instrucciones para conectar el cable negativo de la batería. Aplique una capa delgada de vaselina o de material para retardar la corrosión en los bornes de la batería.
 - d. **Modelos Sportster con disyuntor principal:** Consulte el Manual de servicio y siga las instrucciones para conectar el cable negativo de la batería en el cárter del motor.
3. **Únicamente modelos V-Rod:** Instale la cubierta de aluminio de la caja de aire de acuerdo con las instrucciones en el Manual de servicio. **Para TODOS LOS DEMÁS modelos:** Instale el tanque de combustible, según las instrucciones en el Manual de servicio.
4. Instale la cubierta del manillar, la cubierta del elevador o el fuselaje exterior, si está equipado, de acuerdo con las instrucciones en el Manual de servicio.

NOTA

Para evitar la descarga de la batería, las empuñaduras con calefacción están diseñadas para funcionar con el interruptor en ENCENDIDO solamente. Las empuñaduras producen el máximo calor con el motor a rpm de crucero.

El ajuste del calor en el control del cuadrante de la empuñadura con calefacción tiene un rango de 1 (mínimo) a 6 (máximo).

5. Con el interruptor de encendido en OFF (apagado), gire la empuñadura izquierda a un valor de ajuste numerado. Compruebe que las empuñaduras no estén calentando. Gire el ajuste de la empuñadura a la posición apagada. Gire el interruptor a ON (encendido), pero no arranque la motocicleta. Compruebe que las empuñaduras no estén calentando.
6. Arranque el motor. Verifique que las empuñaduras calienten apropiadamente en todos los puntos de ajuste.
7. Inserte el cableado suelto dentro de las áreas protegidas debajo del asiento. Use correas de cables para mantener alejados los cables de las piezas móviles, fuentes de calor y puntos de compresión o rozadura.

▲ ADVERTENCIA

Después de instalar el asiento, tire de este hacia arriba para comprobar que esté asegurado en su lugar. Al conducir la motocicleta, un asiento flojo podría moverse, ocasionar la pérdida del control y causar la muerte o lesiones graves. (00070b)

8. Consulte el Manual de servicio y siga las instrucciones para cerrar o instalar el asiento.

Solución de problemas

Vea en la Figura 21 el diagrama esquemático de la empuñadura con calefacción.

Las empuñaduras no producen calor

1. Ver Figura 1 . Compruebe que sea correcta la ubicación de los cables. El arnés principal de la empuñadura debe estar ubicado en el exterior de la caja de interruptores. Si los cables fueron colocados en el interior, desarme la caja de interruptores del lado izquierdo e inspeccione para detectar si hay cables comprimidos. Si los cables están comprimidos, vuelva a colocar la empuñadura del lado izquierdo y repita el proceso de instalación colocando los cables correctamente.
2. Verifique las conexiones de los cables naranja/blanco, rojo y negro del arnés principal de cables de la empuñadura. Si una conexión está abierta o débil, repare la conexión. Pruebe las empuñaduras. De lo contrario, siga al Paso 3.
3. Abra o quite el asiento de acuerdo con las instrucciones en el Manual de servicio.
4. Arranque la motocicleta.

5. Verifique que haya 12 V CC en los cables rojo y negro del arnés principal de cables de la empuñadura. Si no hay 12 V CC en los cables, verifique el fusible en el arnés de cables y reemplácelo si está quemado. De lo contrario, vuelva a colocar la empuñadura y el arnés de cables del lado izquierdo y pruebe las empuñaduras.
6. Quite la empuñadura derecha del manillar.
7. Desconecte el conector en la empuñadura derecha del arnés de cables de la empuñadura izquierda.
8. Verifique la continuidad entre los dos cables conductores conectores en la empuñadura izquierda. Si la prueba muestra continuidad, las empuñaduras funcionan bien.

Las empuñaduras producen calor con el interruptor de encendido OFF (apagado)

Si las empuñaduras producen calor con el interruptor de encendido en la posición off (apagado), puede ser que los cables de las empuñaduras estén conectados incorrectamente al vehículo o que la empuñadura y el arnés de cables del lado izquierdo sean defectuosos.

Cuidadosamente verifique todas las conexiones en el vehículo de los cables de las empuñaduras con calefacción. Si las conexiones están bien, vuelva a colocar el arnés principal de cables de la empuñadura con calefacción, después pruebe las empuñaduras.



Figura 21. Esquema de la empuñadura con calefacción

PIEZAS DE SERVICIO

Consulte Figura 22 y Tabla 1.

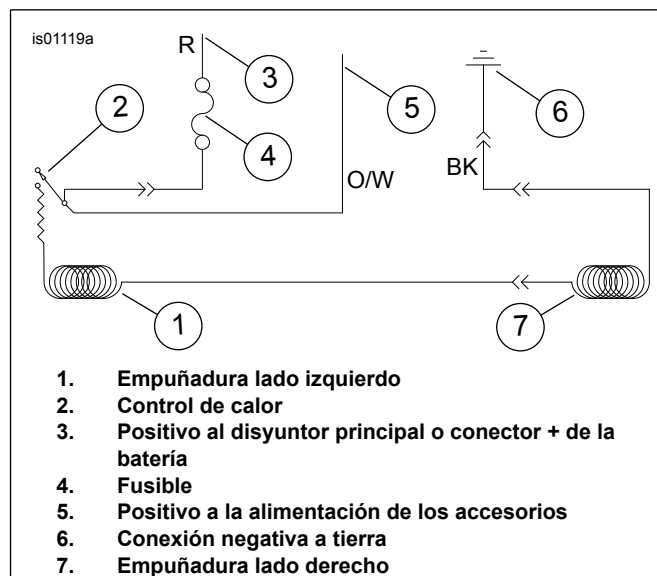

Figura 22. Piezas de servicio: Kits de empuñaduras con calefacción

Tabla 1. Piezas de repuesto

Artículo	Descripción (cantidad)	Número de pieza
Kit 56047-03C: Empuñaduras con calefacción Flame		
1	Empuñadura con calefacción, izquierda	56100-04B
2	Empuñadura con calefacción, derecha	56048-03
Kit 56107-03B: Empuñaduras con calefacción de cuero de flor lisa		
1	Empuñadura con calefacción, izquierda	56169-04A
2	Empuñadura con calefacción, derecha	56136-03
Kit 56174-03C: Empuñaduras cromadas/de caucho (diámetro grande)		
1	Empuñadura con calefacción, izquierda	56181-04B
2	Empuñadura con calefacción, derecha	56175-03
Kit 56196-03C: Empuñaduras cromadas/de caucho (diámetro pequeño)		
1	Empuñadura con calefacción, izquierda	56617-04A
2	Empuñadura con calefacción, derecha	56615-03
Kit 56512-02C: Empuñaduras con calefacción contorneadas cromadas/de caucho		
1	Empuñadura con calefacción, izquierda	56514-04A

Tabla 1. Piezas de repuesto

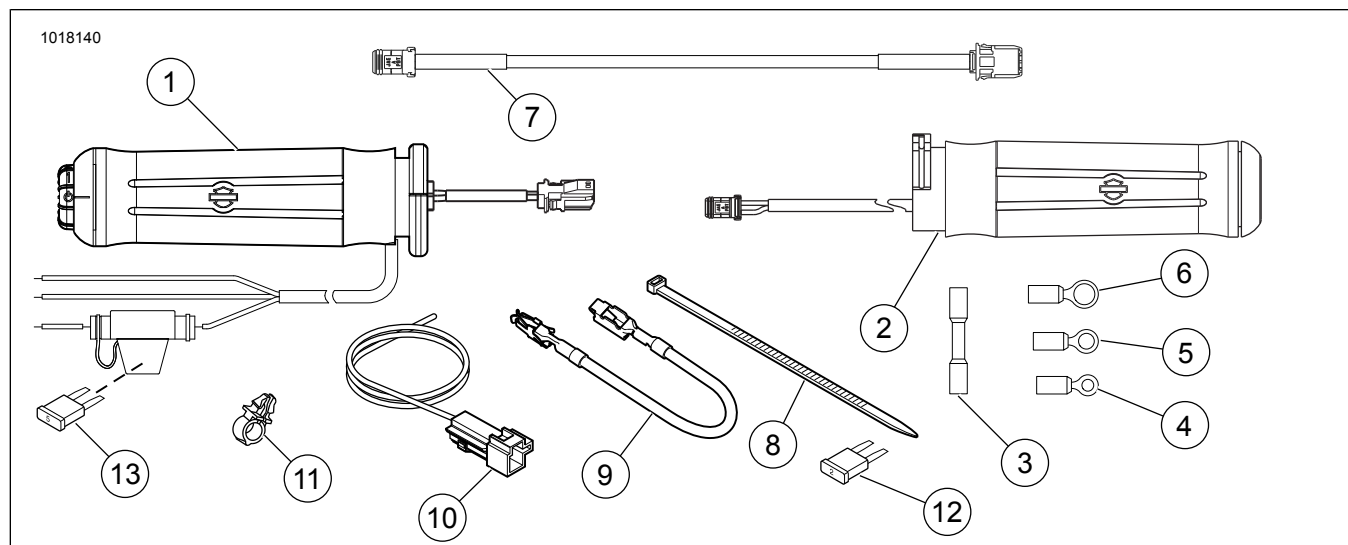
Artículo	Descripción (cantidad)	Número de pieza
2	Empuñadura con calefacción, derecha	56513-02
Kit 56619-03B: Empuñaduras con calefacción Nostalgic		
1	Empuñadura con calefacción, izquierda	56638-03A
2	Empuñadura con calefacción, derecha	56620-03
Kit 56694-04A: Empuñaduras con calefacción Diamond Plate		
1	Empuñadura con calefacción, izquierda	56695-04A
2	Empuñadura con calefacción, derecha	56696-04
Kit 56750-04B: Empuñaduras con calefacción Stealth		
1	Empuñadura con calefacción, izquierda	56734-04A
2	Empuñadura con calefacción, derecha	56733-04
Kit 56828-03B: Empuñaduras con calefacción Aileron		
1	Empuñadura con calefacción, izquierda	56830-03A
2	Empuñadura con calefacción, derecha	56829-03
Kit 56923-05: H.O.G.® Empuñaduras con calefacción		
1	Empuñadura con calefacción, izquierda	56924-05
2	Empuñadura con calefacción, derecha	56925-05

Tabla 1. Piezas de repuesto

Artículo	Descripción (cantidad)	Número de pieza
Kit 56926-05A: Empuñaduras con calefacción Skull		
1	Empuñadura con calefacción, izquierda	56927-05
2	Empuñadura con calefacción, derecha	56928-05
Kit 56997-07A: Empuñaduras con calefacción Ironside		
1	Empuñadura con calefacción, izquierda	57055-07
2	Empuñadura con calefacción, derecha	56053-07
Kit 56100030: Empuñaduras con calefacción Slipstream		
1	Empuñadura con calefacción, izquierda	56100038
2	Empuñadura con calefacción, derecha	56100033
Kit 56100111: Empuñaduras con calefacción Airflow		
1	Empuñadura con calefacción, izquierda	56100109
2	Empuñadura con calefacción, derecha	56100127
Kit 56100254: Empuñaduras con calefacción Slipstream		
1	Empuñadura con calefacción, izquierda	56100292
2	Empuñadura con calefacción, derecha	56100272
Kit 56100256: Empuñaduras con calefacción Airflow		
1	Empuñadura con calefacción, izquierda	56100286
2	Empuñadura con calefacción, derecha	56100279
Kit 56100259: Empuñaduras con calefacción Skull		
1	Empuñadura con calefacción, izquierda	No se vende por separado
2	Empuñadura con calefacción, derecha	No se vende por separado
Kit 56100261: Empuñaduras con calefacción Nostalgic		
1	Empuñadura con calefacción, izquierda	56100294
2	Empuñadura con calefacción, derecha	56100276
Kit 56100262: Empuñaduras con calefacción Flame		
1	Empuñadura con calefacción, izquierda	56100296
2	Empuñadura con calefacción, derecha	56100281
Kit 56100264: Empuñaduras cromadas/de caucho (diámetro grande)		
1	Empuñadura con calefacción, izquierda	56100297
2	Empuñadura con calefacción, derecha	56100282
Kit 56100266: Empuñaduras cromadas/de caucho (diámetro pequeño)		
1	Empuñadura con calefacción, izquierda	56100295
2	Empuñadura con calefacción, derecha	56100283
Kit 56100268: Empuñaduras con calefacción contorneadas cromadas/de caucho		
1	Empuñadura con calefacción, izquierda	56100288
2	Empuñadura con calefacción, derecha	56100270
Kit 56100358: Empuñaduras con calefacción Airflow		
1	Empuñadura con calefacción, izquierda	56100360
2	Empuñadura con calefacción, derecha	56100359
Kit 56100363: Empuñaduras con calefacción Willie G Skull		
1	Empuñadura con calefacción, izquierda	56100369
2	Empuñadura con calefacción, derecha	56100371
Piezas comunes a TODOS los kits de empuñaduras con calefacción		
3	Conector de empalme sellado (2)	70586-93
4	Terminal de anillo (2), para espárrago N° 10	9857
5	Terminal de anillo (2), para espárrago de 6,4 mm (1/4 pulg.)	9858
6	Terminal de anillo, para espárrago de 7,9 mm (5/16 pulg.)	9859
7	Extensión del arnés de cables, 26,7 cm (10,5 pulg.) de largo	69201703
8	Correa de cables (negro) (8), 26,7 cm (10,5 pulg.) de largo	10006
9	Cable, adaptador del bloque de fusibles	70329-04
10	Arnés de cables, adaptador	70310-04
11	Presilla, retén de cables (4)	70345-84
12	Fusible, tipo hoja, 2 A (gris)	54305-98
13	Fusible, tipo hoja, 5 A (canela claro) (dentro del portafusibles)	(DIAPPOSITIVAS 72331-95)