



INSTRUKCIJOS

J03705

2022-05-26



PRIEKINIS NUIMAMOJO TVIRTINIMO KOMPLEKTAS

BENDROJI INFORMACIJA

Lent 1. Bendroji informacija

Rinkiniai	Rekomenduojami įrankiai	Ilgūdžių lygis ⁽¹⁾	Laikas
53803-06	Apsauginiai akiniai, dinamometrinis raktas		1,5 valandų

(1) Reikia mokėti priveržti iki atitinkamo priveržimo momento, naudotis tam tikrais vidutinio sudėtingumo įrankiais bei metodais

RINKINIO TURINYS

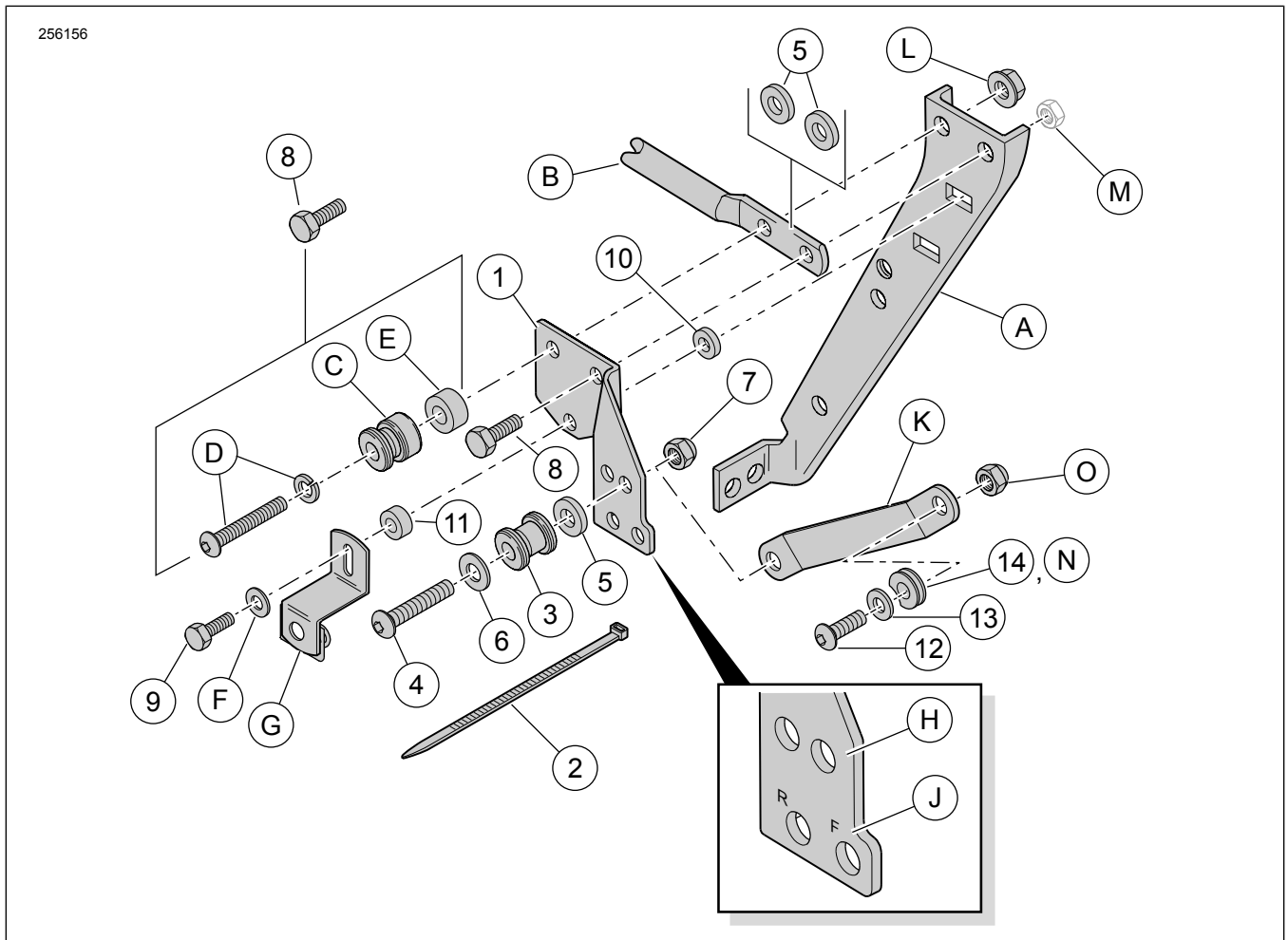

Pav 1. Rinkinio turinys Priekinis tvirtinimo komplektas sumontuojamas atskirai

Lent 2. Rinkinio turinys „Holdfast“ tvirtinimo detalių komplektai

<input checked="" type="checkbox"/>	Elementas	Kiekis	Aprašas	Dalies Nr.	Pastabos
<input type="checkbox"/>	1	1	Dešinysis montavimo rėmelis	53759-96B	
<input type="checkbox"/>		1	Kairysis montavimo rėmelis (nepavaizduotas)	53758-96C	
<input type="checkbox"/>	2	1	Kabelių juostelė	10073	
<input type="checkbox"/>	3	2	Tvirtinimo taškas	53684-96A	
<input type="checkbox"/>	4	2	Sraigas su šešiakampiu lizdu galvutėje: 3/8-16 x 2 col. (51 mm)	4215	28,5–37 N·m (21–27 ft-lbs)
<input type="checkbox"/>	5	6	Grūdinta poveržlė: 3/8 col. vidinio skersmens, 1/8 col. (3,2 mm) storio	94357-91T	
<input type="checkbox"/>	6	2	Chromuota plokščia poveržlė: 3/8 col. vidinio skersmens, 1/16 col. (1,6 mm) storio	94067-90T	
<input type="checkbox"/>	7	2	Šešiakampė kontrveržlė: plona „Nylok“, 3/8-16 col.	7667	
<input type="checkbox"/>	8	4	Tvirtinimo sraigas šešiakampe galvute: 5/16-18 x 1 col. (25,4 mm)	4017	20,3–25,8 N·m (15–19 ft-lbs)
<input type="checkbox"/>	9	2	Tvirtinimo sraigas šešiakampe galvute: 1/4-20 x 7/8 col. (22,2 mm)	3802W	Visiems modeliams, išskyrus FLHRC/I ir FLHRS/I 13,6–19 N·m (10–14 ft-lbs)
<input type="checkbox"/>		2	Tvirtinimo sraigas šešiakampe galvute: 1/4-20 x 1-1/2 col. (38,1 mm)	2872W	Modeliams FLHRC/I ir FLHRS/I 13,6–19 N·m (10–14 ft-lbs)
<input type="checkbox"/>	10	2	Skyriklis: 1/4 col. vidinio skersmens, 1/8 col. (3,2 mm) storio	5735	
<input type="checkbox"/>	11	2	Skyriklis: 1/4 col. vidinio skersmens, 9/16 col. (14,3 mm) storio	5839	Modeliams FLHRC/I ir FLHRS/I
<input type="checkbox"/>	12	2	Sraigas su šešiakampiu lizdu galvutėje: 5/16-18 x 1 col.	94394-92T	20,3–25,8 N·m (15–19 ft-lbs)
<input type="checkbox"/>	13	2	Plokščia poveržlė	94066-90T	
<input type="checkbox"/>	14	2	Juoda užpakalinė tvirtinimo taško įvorė	53123-96	

Elementai, paminėti tekste, tačiau neįeinantys į komplektą:

<input checked="" type="checkbox"/>	A	Originalaus įrangos komplekto balnakrepšio atraminis rėmelis
<input checked="" type="checkbox"/>	B	Užpakalinio tvirtinimo taško rėmelis iš komplekto Nr. 53804-06
<input checked="" type="checkbox"/>	C	Tvirtinimo taškas iš komplekto Nr. 53804-06
<input checked="" type="checkbox"/>	D	2-1/4 col. (57 mm) ilgio sraigas suapvalinta galvute ir kontrveržlė iš komplekto Nr. 53804-06
<input checked="" type="checkbox"/>	E	0,385 col. (9,8 mm) skyriklis iš komplekto Nr. 53804-06
<input checked="" type="checkbox"/>	F	Originalaus įrangos komplekto poveržlė
<input checked="" type="checkbox"/>	G	Originalaus įrangos komplekto balnakrepšio montavimo rėmelis

Pastabos:

<input checked="" type="checkbox"/>	H	Tvirtinimo taškas abiejose pusėse turi būti sumontuotas priekinėje (arčiau transporto priemonės priekio esančioje) angoje, jei modelis yra 1997 m. arba paskesnių metų, arba užpakalinėje (arčiau transporto priemonės užpakalio esančioje) angoje, jei modelis yra 1994–1996 m.
-------------------------------------	---	--

Lent 2. Rinkinio turinys „Holdfast“ tvirtinimo detalių komplektai

☑	Elementas	Kiekis	Aprašas	Dalies Nr.	Pastabos
☑	J		1997–2001 m. modeliuose dvi oro jungtys montuojamos į dvi apatines angas. 2002 m. modeliuose viena oro jungtis montuojama priekinėje (arčiau transporto priemonės priekio esančioje) dešiniojo rėmelio angoje. 2003 m. ir paskesniuose modeliuose oro jungtį reikia perkelti į priekinę kairiojo rėmelio angą.		
☑	K		Bagażinės arba nugaros atramos komplekto rėmelis.		
☑	L		Kontrveržlė iš komplekto Nr. 53658-05 (1994–1996 m. modeliams). Privirinamoji veržlė ant balnakrepšio atraminio rėmelio (A) (1997 m. ir paskesniems modeliams).		
☑	M		Privirinamoji veržlė ant balnakrepšio atraminio rėmelio (A).		
☑	N	2	Tvirtinimo taško įvorė be įrantos (iš komplekto Nr. 53660-05, skirta 1994–1996 m. modeliams).		
☑	O	2	Veržlė (iš komplekto Nr. 53660-05, skirta 1994–1996 m. modeliams).		

PASTABA

Prieš pradėdami montuoti arba nuimdami detales nuo transporto priemonės, patikrinkite ar komplekte yra visos nurodytos dalys.

BENDROJI INFORMACIJA

Modeliai

Informaciją apie tai, kuriems modeliams tai tinka, žr. dalių ir priedų (P&A) mažmeninės prekybos kataloge arba interneto svetainės www.harley-davidson.com skyriuje apie dalis ir priedus (tik anglų k.).

Įsitikinkite, kad naudojate naujausią instrukcijų lapo versiją, skelbiamą šiuo adresu: www.harley-davidson.com/isheets

Su „Harley-Davidson“ klientų aptarnavimo centru galite susisiekti telefonu 1-800-258-2464 (tik JAV) arba 1-414-343-4056.

PASTABA

Pav 2 parodo priekinio tvirtinimo komplekto (53803-06) ir užpakalinio tvirtinimo komplekto (53804-06) montavimo vietas.

Šie komplektai būtini, kad būtų galima deramai sumontuoti tam tikrus originalius nuimamuosius „Harley Davidson“ priedus.

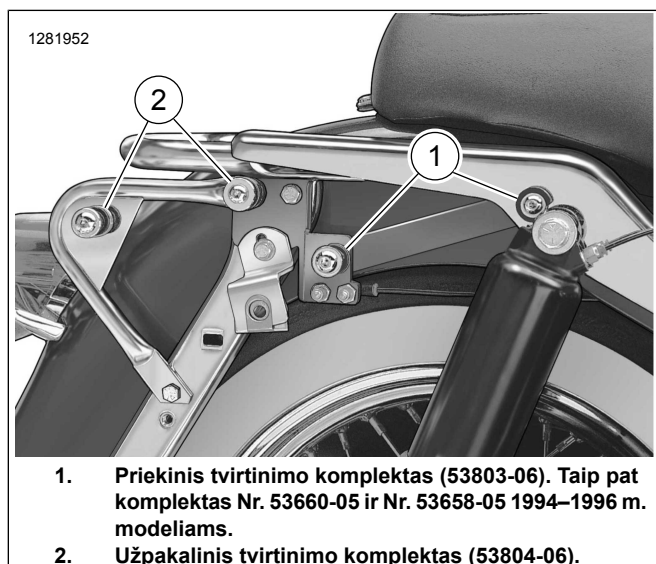

Pav 2. Tvirtinimo taškų vietos

1994–1996 m. modeliams reikalingos papildomos dalys

Norint sumontuoti nuimamą keleivio nugaros atramos (52805-97A) priedą, reikia įsigyti komplektą Nr. 53660-05 (Pav 2, 1 elementas) ir Nr. 53658-05, kuriame yra dvi 5/16-18 kontrveržlės. Šiuos kompleksus iš savo „Harley-Davidson“ prekybos atstovo galite įsigyti atskirai.

PARUOŠIMAS

1. Nuimkite balnakrepšius. Žr. savininko vadovą.
2. Nuimkite šoninį gaubtą. Žr. savininko vadovą.
3. Išimkite pagrindinį saugiklį. Žr. savininko vadovą.
4. Nuimkite sėdynę. Žr. savininko vadovą.
5. Šone nuimkite sparno atraminį gaubtą, kuriame yra oro jungtis (-ys) ir jį padėkite saugiai.
6. Nuo rėmelio nuimkite oro jungtį (-is), tada rėmelį pašalinkite.
7. Žr. Pav 3. Iš abiejų motociklo pusių išimkite ir pašalinkite esamus sraigtus (3).
8. Apatinio sraigto poveržlę išsaugokite, nes jos prireiks montuojant balnakrepšio rėmelį.

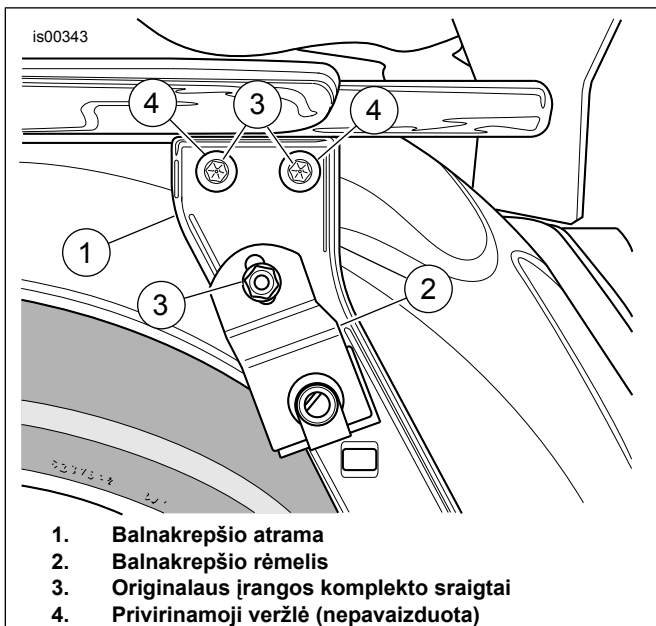

Pav 3. Originalaus įrangos komplekto sraigčiai (pavaizduota kairė pusė)

MONTAVIMAS

1. PASTABA

Kai priekinis tvirtinimo komplektas montuojamas atskirai, procedūra yra kitokia, nei **priekinį ir užpakalinį tvirtinimo kompleksus montuojant kartu**.

Žr. Pav 1 . Priekinio tvirtinimo taško montavimo rėmeliai (1) yra skirti konkrečiai pusei. Raidės, įspaustos prie žemutinių angų, turi būti nukreiptos išorėn, jos nurodo priekinę (F) ir užpakalinę (R) padėtis.

Montavimo rėmelį (1) uždėkite ant kurios nors motociklo pusės.

2. **Be užpakalinio tvirtinimo komplekto:** žr. Pav 1 . Sumontuokite montavimo rėmelį laikydamiesi toliau pateiktų nurodymų.
 - a. Įsukite po 5/16-18 x 1 col. (25 mm) ilgio sraigta (8) į abi aukštutines angas.
 - b. Uždėkite po 1/8 col. (3,2 mm) storio skyriklį (5) ant kiekvieno sraigto, tarp montavimo rėmelio (1) ir Originali įranga (OE) balnakrepšio atraminio rėmelio (A).
 - c. Abu sraigtus priveržkite pirštais.
3. **Su užpakaliniu tvirtinimo komplektu:** žr. Pav 1 . Sumontuokite montavimo rėmelį laikydamiesi toliau pateiktų nurodymų.
 - a. Įsukite 5/16-18 x 1 col. (25 mm) ilgio sraigta (8) iš priekinio tvirtinimo komplekto (53803-06) į rėmelio (1) aukštutinę priekinę angą ir per rėmelio (B) iš užpakalinio tvirtinimo komplekto (53804-06), įdėto tarp montavimo rėmelio (1) ir originalaus įrangos komplekto balnakrepšio atraminio rėmelio (A), priekį.

- b. Sumontuokite 5/16-18 x 2-1/4 col. (57 mm) ilgio sraigta ir kontrveržlę (D), tvirtinimo tašką (C) ir 0,386 col. (9.8 mm) storio skyriklį (E) iš užpakalinio tvirtinimo komplekto (53804-06), į aukštutinę užpakalinę užpakalinio tvirtinimo komplekto (53804-06) rėmelio (B), įdėto tarp montavimo rėmelio (1) ir originalaus įrangos komplekto balnakrepšio atraminio rėmelio (A), angą.
 - c. Abu sraigtus priveržkite pirštais.
4. Žr. Pav 1 ir Lent 2 . Sumontuokite užpakalinį balnakrepšio laikiklį.
 - a. Įstatykite 1/4-20 col. sraigta (9 elementas, ilgis – 1 col. arba 7/8 col., priklausomai nuo modelio) per poveržlę (F) ir lizdą balnakrepšio montavimo rėmelyje (G).
 - b. **Modeliams FLHR, FLHT arba FLTR:** įsriegtą dalį įstatykite per montavimo rėmelio (1) apatinę angą, tiesiai po anksčiau sumontuotais sraigtais.
 - c. **Modeliams FLHRC arba FLHRS:** 9/16 col. (14,3 mm) storio skyriklį (11) uždėkite ant sraigto įsriegtos dalies, o pačią įsriegtą dalį įstatykite per montavimo rėmelio (1) apatinę angą, tiesiai po anksčiau sumontuotais sraigtais.
 - d. 1/8 col. (3,2 mm) storio skyriklį (10) uždėkite ant sraigto įsriegtos dalies, o pačią įsriegtą dalį per balnakrepšio atraminį rėmelį (A) įstatykite į suspaudžiamąją veržlę. Priveržkite.
Sūkio momentas: 13,6–19 N·m (120–168 in-lbs)
 - e. Pritvirtinkite abu viršutinius sraigtus. Priveržkite.
Sūkio momentas: 20,3–25,8 N·m (15–19 ft-lbs)
 - f. Pakartokite tai priešingoje pusėje.
 5. Jei reikia, pritvirtinkite oro žarnelę ir jungtį (-is):
 - a. **1997–2001 m. modeliams:** dvi oro jungtis pritvirtinkite per dvi žemiausias angas (pažymėtas raidėmis „F“ ir „R“), esančias dešiniajame rėmelyje.
 - b. **2002 m. modeliams:** šis modelis turi tik vieną oro jungtį, kurią reikia montuoti dešiniojo rėmelio angoje, pažymėtoje raide „F“.
 - c. **2003 m. ir paskesniems modeliams:** žr. Pav 4 . Nuo oro vožtuvo nuimkite kairiojo amortizatoriaus oro žarnelę (1) ir nuveskite ją po amortizatoriaus viršutinę tvirtinimo vietą. Kabelių dirželiu (2) pritvirtinkite oro žarnelę, kaip parodyta, kad ji neperlinktų ir nebūtų suspausta. Oro žarnelę vėl prijunkite prie oro vožtuvo, tada oro vožtuvą sumontuokite į kairiojo rėmelio angą, paženklintą raide „F“.

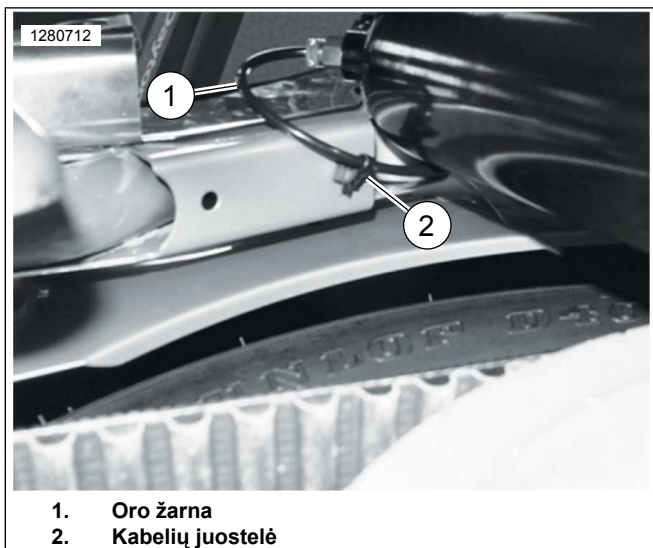

1. Oro žarna
2. Kabelių juostelė

Pav 4. 2003 m. ir paskesnių modelių oro žarnelės vedimas

6. Į amortizatorius įleiskite daugiau oro. Žr. savininko vadovą.
7. Žr. Pav 7 ir Pav 1. Ant sraigto suapvalinta galvute, einančio į šį komplektą (4), sriegių uždėkite poveržlę (6).
8. Ant įsriegtos sraigto dalies uždėkite tvirtinimo tašką (3), pasuktą kaip pavaizduota, tada uždėkite skyriklį (5).
9. Įsriegtas sraigčių dalis įstatykite taip:
 - a. **1994–1996 modeliams:** per tolimiausią (link transporto priemonės užpakalio) angą (H) montavimo rėmelyje (1).
 - b. **1997 m. ir paskesniems modeliams:** per artimiausią (link transporto priemonės priekio) angą (H) montavimo rėmelyje (1).
 - c. Sraigčių galvutes įstatykite per didesnę rėmelio angą (53805-99, elementas K, įeina į bagažinės arba nugaros atramos komplektą), tada nepriverždami prisukite kontrveržle (7).
 - d. Kontrveržlę palikite šiek tiek laisvą, kad tvirtinimo taškus būtų galima reguliuoti.
 - e. Pakartokite tai priešingoje pusėje.
10. Sumontuokite priekinį tvirtinimo tašką.
 - a. Žr. Pav 1. Susiraskite tvirtinimo taško įvorę (14 arba N), sraigta (12) ir plokščią poveržlę (13) iš komplekto.
 - b. Ant sraigto sriegių uždėkite plokščią poveržlę, tada – įvorę.
 - c. Uždėkite sparno atraminį gaubtą, kurį buvote nuėmę.
 - d. Sraigta įstatykite per mažesnę angą rėmelyje (K) ir sparno atraminiame gaubte.
 - e. Įsukite sraigta į privirinamąją veržlę sparno atramoje (arba veržlę (O), jei tai 1994–96 m. modeliai).

- f. Žr. Pav 6. Įvorės įrantą (4) pasukite į „tinkamą“ padėtį (1).
- g. Sraigta įsukite iki galo. Priveržkite. Sūtkio momentas: 26 N·m (19 ft-lbs)
- h. Pakartokite tai priešingoje pusėje.

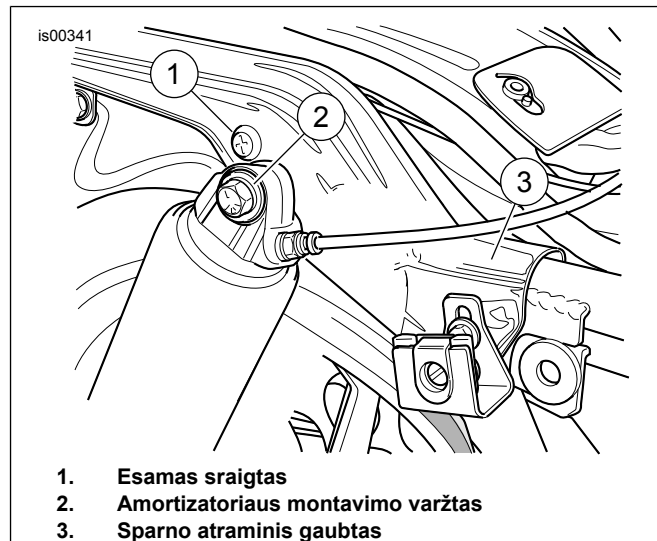

1. Esamas sraigtas
2. Amortizatoriaus montavimo varžtas
3. Sparno atraminis gaubtas

Pav 5. Priekinių tvirtinimo taškų vietos

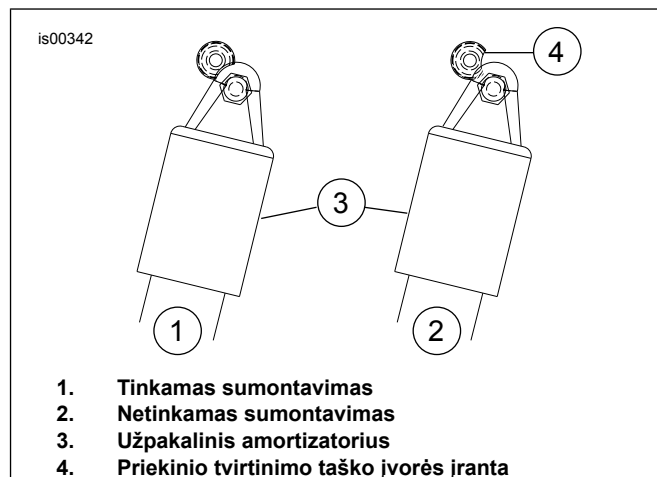

1. Tinkamas sumontavimas
2. Netinkamas sumontavimas
3. Užpakalinis amortizatorius
4. Priekinio tvirtinimo taško įvorės įranta

Pav 6. Tvirtinimo taško įrantos padėtis

11. **PASTABA**
Skirtingi nuimamieji priedai tvirtinami skirtingose vietose.
Sureguliuokite tvirtinimo taškus.
 - a. Nuimamąjį priedą tvirtinkite prie tvirtinimo taškų, nurodytų to priedo instrukcijų lape.
 - b. Priveržkite užpakalinių tvirtinimo taškų tvirtinimo detales. Priveržkite. Sūtkio momentas: 61–63,7 N·m (45–47 ft-lbs)
12. Sumontuokite dešinįjį priekinį balnakrepšio rėmelį, tam naudodami OE tvirtinimo elementą. Priveržkite. Sūtkio momentas: 6,8–10,8 N·m (5–8 ft-lbs)

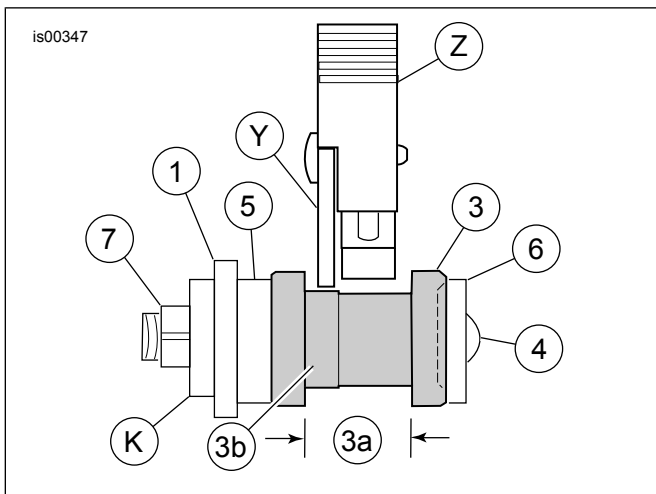

Pav 7. Tinkamas skląščio ir tvirtinimo taško suvedimas

Lent 3. Tinkamas skląščio ir tvirtinimo taško suvedimas

Simolis	Aprašymas (kiekis)
<i>Skaiciai ir raidės yra tokie pat, kaip komplekto turinio sąrašė.</i>	
1	Montavimo laikiklis
3	Tvirtinimo taškas
3a	Tvirtinimo taško kaklelis
3b	Iškeltas tvirtinimo taško paviršius
4	Varžtas su viršuje nukirsta pusapvale galvute
5	Tarpiklis
6	Plokščia poveržlė
7	Reguliavimo veržlė
K	Rėmelis iš bagažinės arba nugaros atramos komplekto
Elementai, neįtraukti į komplekto turinio sąrašą.	
Y	Bagažinės arba nugaros atramos šoninė plokštelė
Z	Bagažinės arba nugaros atramos skląstis

UŽBAIGIMAS

1. Įdėkite pagrindinį saugiklį. Žr. savininko vadovą.
2. Sumontuokite šoninį gaubtą. Žr. savininko vadovą.
3. Sumontuokite balnakrepšius. Žr. savininko vadovą.
4. Sumontuokite sėdynę. Žr. savininko vadovą.