



OPVARMET SÆDESÆT

GENERELT

Reparations sætnummer

52633-08, 52000004A, 52000135, 52000127, 52000177, 52000564, 52000565

Modeller

Find oplysninger om, hvilke modeller delen passer til, i P&A-detaillkataloget eller afsnittet "Parts and Accessories" (Reserve dele og tilbehør) på www.harley-davidson.com (kun på engelsk).

Installationskrav

Hvis stikket til tilbehørskredsløbsstikket (under sædet, Se Figur 4.) allerede er i brug, skal der bruges et adapterledningsnet med opkoblet kredsløb (delnr. 70264-94A).

2014-2016-modeller: Særskilt køb af ledningsnetforlænger (delnr. 69200722) er nødvendigt for at finde stikket til tilbehørskredsløb.

2017-modeller og senere: Særskilt køb af ledningsnetforlænger (delnr. 69201599) er nødvendigt for at finde stikket til tilbehørskredsløb.

Overbelastning af det elektriske system

BEMÆRK

Det er muligt at overbelaste bilens ladesystem ved at tilføje for meget elektrisk tilbehør. Hvis det elektriske tilbehør på et givent tidspunkt forbruger mere strøm, end motorcyklens opladningssystem kan producere, kan elforbruget aflade batteriet og beskadige motorcyklens elektriske system. (00211d)

⚠ ADVARSEL

Når du monterer elektrisk tilbehør, skal du sørge for ikke at overskride den maksimale ampereværdi for den sikring eller hovedafbryder, som beskytter det pågældende kredsløb, du foretager ændringer på. Hvis du overskrider den maksimale ampereværdi, kan det medføre elektriske fejl, hvilket kan resultere i dødsfald eller alvorlig personskade. (00310a)

Dette sæt kræver op til **4,2 ampere** strøm fra det elektriske system.

Sættets indhold

Se Figur 7 og Tabel 1 for oplysninger om sættets indhold.

AFMONTERING

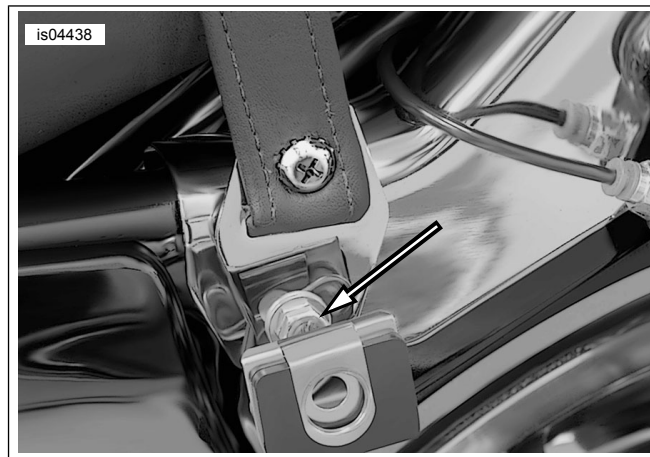

Figur 1. Fjernelse af passagerholdestropp (2008 vist)

BEMÆRK

Når der udføres følgende monteringsprocedurer, forsøg at undgå at ridse malede overflader med værktøj eller metalsadeltapper.

Fjernelse af holdestropp: 2013 og tidligere modeller

1. Se brugervejledningen. Fjern sadeltaskerne. Gem delene til monteringen.

2. **BEMÆRK**

Før du fjerner fastgørelsesboltene til sadeltaskens monteringsbeslag, skal du bemærke monteringsretningen på sadeltaskens monteringsbeslag.

Se Figur 1. Fjern i **venstre side** fremadvendte monteringsbeslag til sadeltaske, der holder bolt og skive fast, for at fjerne beslaget og frakoble den allerede monterede passagerholdestropp.

3. Brug boltene og skiven til at samle sadeltaskens monteringsbeslag til køretøjet i samme retning som fjernet. Anbring boltene, så de holder beslaget på plads. Spænd ikke helt.

4. Fjern **højre side** fremadvendte monteringsbeslag til sadeltaske, der fastholder bolt og skive. Afmonter og kassér holdestroppen.

5. Beslaget monteres på køretøjet i samme retning som fjernet. Anbring boltene, så de holder beslaget på plads. Spænd ikke helt.

Fjernelse af holdestrop: 2014 og senere modeller

1. Se Figur 7 . Fjern skrue (D), skive (E) samt holdestroppens ende. Gem delene til senere montering.
2. Gentag forrige trin på den modsatte side.

Fjernelse af sadel

1. **Tour-Pak®-modeller:** Åbn Tour-Pak låg. Løft forreste pude for at få adgang til sædemontering.
2. Se Figur 7 . Fjern Phillips-hovedskruen med låseskiven (A) fra bagsiden af den allerede monterede sadel. Træk sædet bagud for at afmontere sædet. Spænd skruen
3. **Skærmstrimler:** afmonter skærmens trimmestrimler:
 - a. Dæk spidsen af en almindelig skruetrækker med et stykke tape for at beskytte krom og malede overflader.
 - b. Se Figur 2 . Sæt spidsen af skruetrækkeren mellem kromfalsen og gummi trim-strimlen.
 - c. Lirk op i ringen. Træk den op og væk fra gummitrimstrimlen.
 - d. Start i en af enderne ræk gummi trim-strimmel væk fra skærmen.
 - e. Rens med en blanding af 50 procent isopropylalkohol og 50 procent destilleret vand.

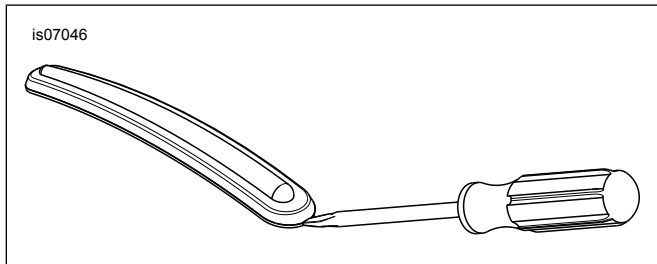

Figur 2. Afmonter skærmens trim-strimmel

MONTERING

Montering af ny sadel og strop

BEMÆRK

Modeller med en gribeskinne kræver ikke montering af holdestrop.

2013 og tidligere modeller: Holdestrop monteres før sædet.
2014 og senere modeller: Holdestrop installeres efter sædet.

1. **2014-modeller og senere:** Gå til trin 3. **2013 og tidligere modeller:** Se Figur 3. Fjern de to sekskantsmøtrikker (2) fra nitterne ved forsiden af bagskærmen.

2. Monter den nye holdestrop (1) på nitterne, som vist, ved hjælp af de to yderste huller i stropper med flere huller. Fastgør holdestroppen til tapperne med møtrikker. Spænd til.

Tilspændingsmoment: 6,8–10,8 N·m (5–8 ft-lbs)

⚠ ADVARSEL

Afbryd det negative (-) batterikabel, inden du går videre, for at forhindre, at motorcyklen utilsigtet starter, hvilket kan resultere i dødsfald eller alvorlige personskader. (00048a)

3. Følg vejledningen i instruktionsbogen for at fjerne det negative (-) batterikabel fra batteriet.

BEMÆRK

2014-2016-modeller: Montering af sæt 69200722 er nødvendigt for at finde tilbehørets kredsløbsstik under sædet.

2017-modeller og senere: Montering af sæt 69201599 er nødvendigt for at finde tilbehørets kredsløbsstik under sædet.

4. Se Figur 4 . Identificer og fjern stikket fra tilbehørskredsløbsstikket (1) foran batteriet.

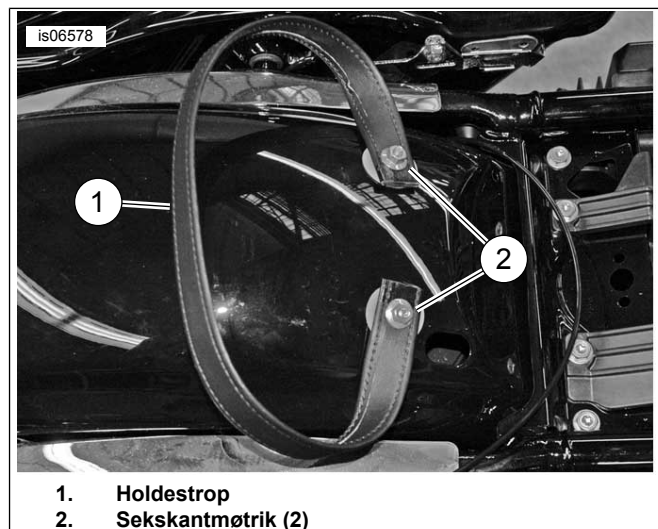

Figur 3. Montering af holdestrop

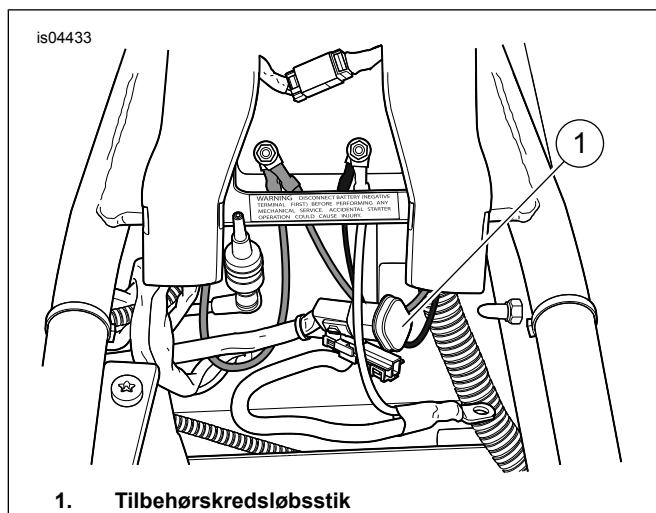

1. Tilbehørskredsløbsstik
Figur 4. Tilbehørskredsløbsstik

5. Find stikket til det opvarmede sæde på undersiden af nye sæde.

BEMÆRK

2014-2016-models: Hvis andet tilbehør allerede anvender tilbehørskredsløbsstikket, skal der bruges et adapterledningsnet med opkoblet kredsløb (delnr. 70264-94A, kan købes separat) som en "Y"-adapter.

2017-modeller og senere: Hvis andet tilbehør allerede anvender tilbehørskredsløbsstikket, skal der bruges et adapterledningsnet med opkoblet kredsløb (delnr. 69201706, kan købes separat) som en "Y"-adapter.

6. Tilslut stikket fra det opvarmede sæde til tilbehørskredsløbsstikket (1).
7. Se brugervejledningen. Tilslut det negative (-) batterikabel.
8. Før ledningerne ind i rummet under sædet, så ledningerne ikke bliver klemte, når sædet monteres.
9. Se Figur 5 . Hvis allerede monteret, skubbes bagsiden af sædet gennem holdestroppen forfra, indtil åbningen (2) på den forreste underside af sædet er bag sædets bøjlebeslag (1) på brændstoftankens bageste beslag.

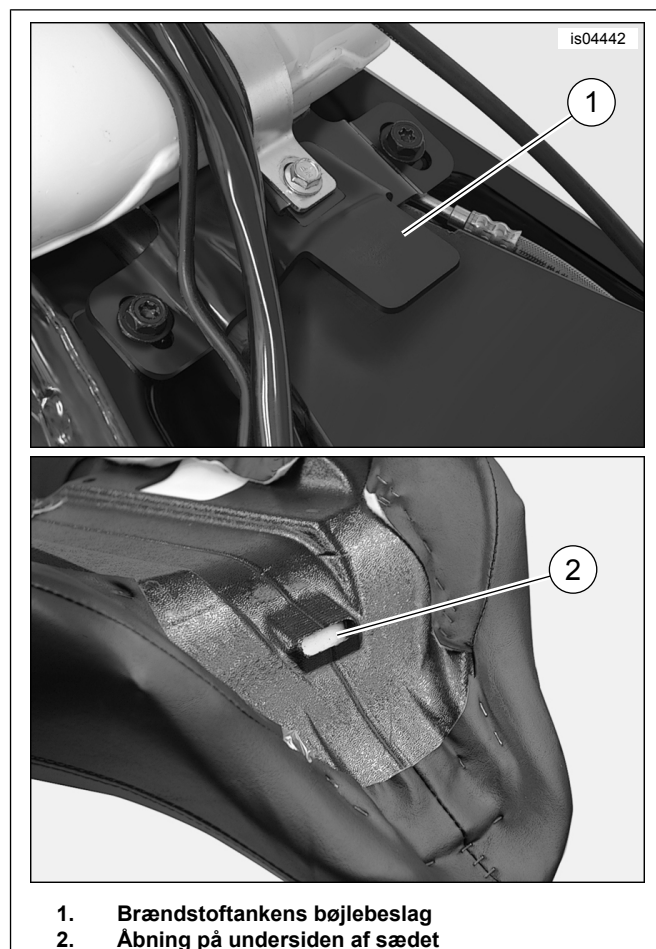

1. Brændstoftankens bøjlebeslag
2. Åbning på undersiden af sædet

Figur 5. Montering af forreste sæde

10. Tryk sædet ned på rammens centrale del. Skub sædet fremad, indtil brændstoftankens bøjlebeslag passer helt ind i rillen under sædet.
11. Fastgør sædet på bagskærmen ved hjælp af Phillips-hovedskruen (med springfjeder), der blev fjernet i forbindelse med afmontering af sædet. Spænd til.
Tilspændingsmoment: 5,4–8,1 N·m (4–6 ft-lbs)
12. Se servicehåndbogen. Monter sadlen. Når sadlen er monteret, skal du trække op i den for at kontrollere, at den sidder korrekt.
13. **2014-modeller og senere:** Montering af holdestrop.
 - a. Monter enden af holdestroppen i holdestropbeslagets åbning. Juster hullet til holdestroppen med beslaghullet.
 - b. Se Figur 7 . Monter holdestropskruen (D) og spændeskive (E). Spænd til.
Tilspændingsmoment: 5,4–8,1 N·m (4,0–6,0 ft-lbs)
 - c. Gentag proceduren i modsatte side.

BEMÆRK

Den støbte gummiindsats i bunden af sadeltaskerne skal sidde stramt på den nedre saddeltaskes støtteskiner.

14. Hvis de fjernes, skal sadeltaskerne monteres på motorcyklen som beskrevet i instruktionerne i instruktionsbogen. Fastgør med de oprindelige spidshovedtapper og spændeskiver.

15. Stram den forreste sadeltaskes monteringsbolte. Spænd til.

Tilspændingsmoment: 7–11 N·m (62,0–97,4 in-lbs)

BETJENING

BEMÆRK

Tilbehørskontakten er en vippekontakt, der findes på den indvendige beklædnings kontaktpanel.

1. Med tænding/nøglekontakten ved TÆNDING (IGNITION) eller ADGANG (ACCESS) åbner du kredsløbet til det opvarmede sæde ved at slå tilbehørskontakten fra SLUKKET (OFF) til TÆNDT (ON).

2. To kontakter på siden af sædet styrer uafhængigt fører- og passagervarmeområderne. Den forreste kontakt styrer førerområdet, og den bageste kontakt styrer passagerområdet.

• I midterpositionen er varmen til det område af sædet SLUKKET (OFF).

• Hvis du trykker på den nederste del af kontakten ind mod sædet, TÆNDER (ON) varmen i det pågældende område ved indstillingen LAV (LOW).

• Hvis du trykker på den nederste del af kontakten ind mod sædet, tænder (ON) varmen i det pågældende område ved indstillingen HØJ (HIGH).

BEMÆRK

Hvis tilbehørskontakten er tændt (ON), og en sædevarmeafbryder sættes i enten LAV (LOW) eller HØJ (HIGH) position, når motorcyklen er slukket, begynder sædet at opvarme, når tændings-/nøglekontakten drejes til positionen TÆNDING (IGNITION) eller ADGANG (ACCESS).

Et sædevarmer i drift, mens motorcyklens motor er slukket eller kører med under normal driftshastighed kan hurtigt aflade køretøjets batteri, hvilket kan føre til efterfølgende startsvigt og kan beskadige det elektriske system.

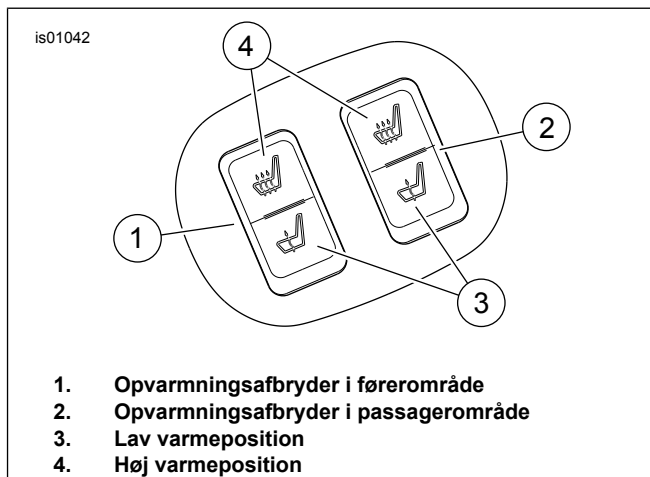

Figur 6. Sædeopvarmningsafbrydere

RESERVEDELE

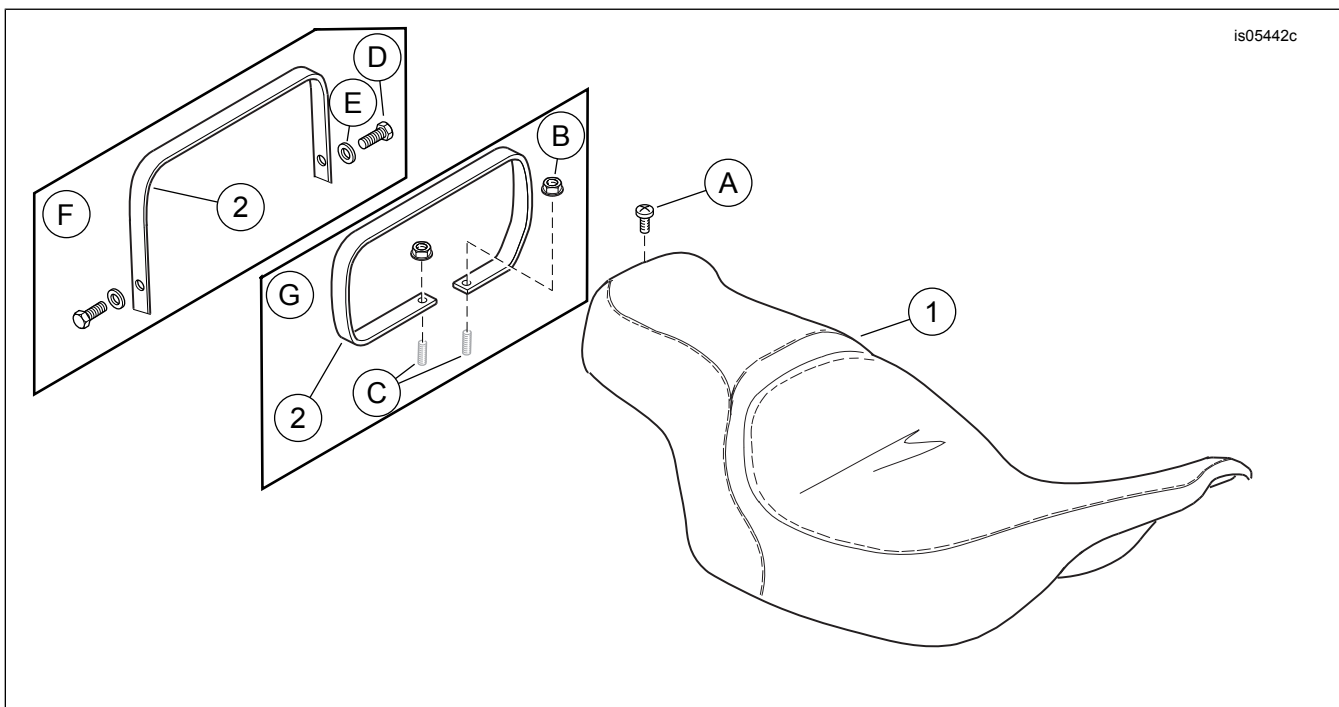

Figur 7. Reserve dele: Sadelvarme

Tabel 1. Tabel over reservedele

Punkt	Beskrivelse (antal)	Delnummer
1	Sæde (almindeligt mønster vist)	Sælges ikke separat
2	Holdestrop (Sæt 52633-08)	51188-86
	Holdestrop (Sæt 52000004A, 52000177, 52000564 og 52000565)	52400005
	Holdestrop (Sæt 52000127 og 52000135)	52400015
Dele, der er nævnt i teksten, men ikke er inkluderet i sættet:		
A	Originalt udstyr (OE) Phillips-hoved skrue	2952A
B	OE flangemøtrik (2)	7499
C	OE knop (2)	Sælges ikke separat
D	OE-skrue til holdestrop (2)	2952A
E	OE-spændeskive til holdestrop (2)	6703
F	Konfiguration af 2014-modeller og nyere	
G	Konfiguration af 2013-modeller og tidligere	