



LÄMMITETTÄVÄ SATULA-SARJA

YLEISTÄ

Sarjan numero

52633-08, 52000004A, 52000135, 52000127, 52000177, 52000564, 52000565

Mallit

Mallien sovitustiedot ovat P&A-myyntiluettelossa ja sivun www.harley-davidson.com Parts and Accessories (Osat ja lisävarusteet) -osiossa (vain englanniksi).

Asennusvaatimukset

Erilliset kytkentävirtasovittimen valjaat (osanumero 70264-94A) tarvitaan jos toinen lisävaruste jo käyttää lisälaittepiiriilitintä (istuimen alla, Katso Kuva 4.).

2014–2016 mallit: Erikseen myytävä valjaiden jatke (osanumero 69200722) tarvitaan lisävarustepiiriin liittimen paikantamiseksi.

2017–2016 ja uudemmat mallit: Erikseen myytävä valjaiden jatke (osanumero 69201599) tarvitaan lisävarustepiiriin liittimen paikantamiseksi.

Sähköjärjestelmän ylikuormitus

HUOMAUTUS

Ajoneuvon latausjärjestelmä saattaa ylikuormittua, jos siihen lisätään liikaa sähkölaitteita. Jos yhtä aikaa käytössä olevat sähkölaitteet kuluttavat enemmän virtaa kuin moottoripyörän latausjärjestelmä pystyy tuottamaan, akku saattaa tyhjäntyä ja sähköjärjestelmään voi tulla vaurioita. (00211d)

▲ VAROITUS

Asennettaessa sähkölaitteita varmista, ettei muutettavaa virtapiiriä suojaavan sulakkeen tai virtakatkaisimen ampeerimäärä ylitä. Enimmäisampeerimäärän ylitys voi aiheuttaa sähköhäiriöitä, jotka voivat johtaa kuolemaan tai vakavaan loukkaantumiseen. (00310a)

Lämmitetty satula-sarja tarvitsee jopa **4,2 ampeeria** virtaa sähköjärjestelmältä.

Sarjan sisältö

Katso sarjan sisältö kohdista Kuva 7 ja Taulukko 1 .

IRROTTAMINEN

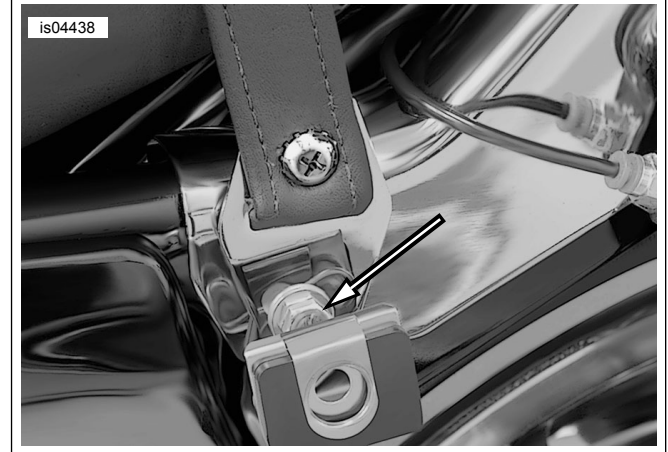

Kuva 1. Matkustajan tarttumishihnan irrottaminen (2008 kuvassa)

HUOMAUTUS

Varo naarmuttamasta maalattuja pintoja työkaluilla tai satulan metallikielekkeillä seuraavien asennustoimenpiteiden aikana.

Tarttumishihnan irrottaminen: 2013 ja aiemmat mallit

1. Katso käyttöopas. Irrota sivulaukut. Säilytä kaikki tarvikkeet asennusta varten.

2. **HUOMAUTUS**

Kirjaathan ylös sivulaukun kannattimien kiinnikepulttien asennussuunnan ennen kuin irrotat niitä.

Katso Kuva 1 . Poista **vasemman** etusatulalaukun-asennuskannattimen kiinnityspultti ja aluslevy irrottaaksesi kannattimen ja jo asennetun matkustajan tarttumishihnan.

3. Käytä pulttia ja aluslevyä satulalaukun asennuskannattimen kokoamiseen ja kiinnittäaksesi sen ajoneuvoon samansuuntaisesti kuin se oli ennen irrottamista. Tiukkaa pulttia riittävästi, että se pitää kannattimen paikallaan. Älä kiristä liikaa.

4. Poista **oikean** etusatulalaukun kannattimen kiinnittävä pultti ja aluslevy. Poista ja hävitä tartuntahihna.

5. Asenna kannatin ajoneuvoon samansuuntaisesti kuin se oli ennen irrottamista. Tiukkaa pulttia riittävästi, että se pitää kannattimen paikallaan. Älä kiristä liikaa.



Tarttumishihnan irrottaminen: 2014 ja uudemmat mallit

1. Katso Kuva 7 . Poista ruuvi (D), aluslevy (E) ja tartuntahihnan pää. Säilytä tarvikkeet myöhempää asennusta varten.
2. Toista edellinen vaihe vastakkaisella puolella.

Satulan irrottaminen

1. **Tour-Pak®-mallit:** Avoin Tour-Pakin kansi. Nosta etupehmustetta päästäksesi käsiksi satulan kiinnitykseen.
2. Katso Kuva 7 . Poista ristipääruuvi ja lukkoaluslevy (A) asennetun satulan takapuolelta. Vedä istuinta taaksepäin irrottaaksesi istuimen. Säilytä ruuvi
3. **Lokasuojanauhat:** irrota lokasuojan koristenauhat:
 - a. Peitä tavallisen ruuvimeisselin kärki teipinpalasella, joka suojaa kromi- ja maalattuja pintoja.
 - b. Katso Kuva 2 . Aseta ruuvimeisselin kärki kromikehyksen ja kumikoristenauhan väliin.
 - c. Kampea kehys irti. Nosta sitä ylös- ja pois päin kumisesta tiivistenauhasta.
 - d. Aloittaen kummasta päästä tahansa, kuori kumikoristenauha irti lokasuojasta.
 - e. Puhdista 50/50-seoksella isopropyylialkoholia ja tislattua vettä.

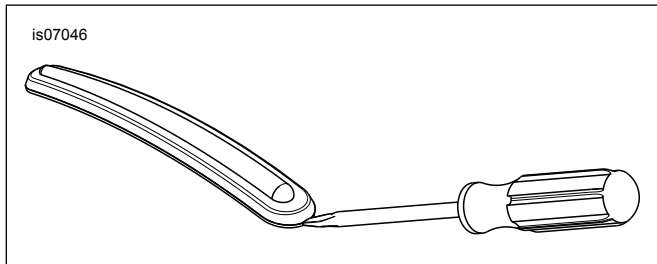

Kuva 2. Irrota lokasuojan koristenauhat

ASENTAMINEN

Uuden satulan ja tartuntahihnan asennus

HUOMAUTUS

Tarttumishihnaa ei tarvitse asentaa malleihin, joissa on tartuntakisko.

2013 ja vanhemmat mallit: Tartuntahihna asennetaan ennen satulaa. 2014 ja uudemmat mallit: Tartuntahihna asennetaan satulan jälkeen.

1. **2014 ja uudemmat mallit:** Siirry vaiheeseen 3. **2013 ja aiemmat mallit:** Katso Kuva 3. Poista kaksi kuusiokantaruuvia (2) takalokasuojan etuosan lähellä olevista kannoista.

2. Asenna **uusi** tarttumishihna (1) kantoihin kuvan osoittamalla tavalla niin, että käytät hihnojen ulommissa reikiä useampien reikien kanssa. Kiinnitä tarttumishihna nastoihin muttereilla. Kiristä.

Vääntömomentti: 6,8–10,8 N·m (5–8 ft-lbs)

▲ VAROITUS

Jotta moottori ei pääsisi käynnistymään vahingossa, mikä saattaa johtaa kuolemaan tai vakavaan loukkaantumiseen, irrota akun negatiivinen kaapeli (-), ennen kuin jatkat ketjun tarkistusta. (00048a)

3. Irrota negatiivinen (-) akkukaapeli akusta käyttöohjekirjan ohjeiden mukaisesti.

HUOMAUTUS

2014-2016 mallit: Sarjan 69200722 asennus tarvitaan satulan alla olevan lisävarustepiiriliittimen paikantamiseksi.

2017 ja uudemmat mallit: Sarjan 69201599 asennus tarvitaan satulan alla olevan lisävarustepiiriliittimen paikantamiseksi.

4. Katso Kuva 4 . Tunnista ja irrota pistoke lisävarustepiiriliittimestä (1) akun edessä.

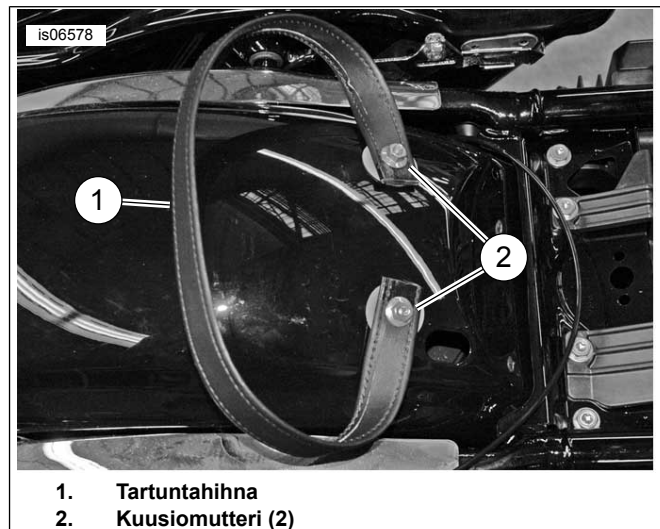

1. Tartuntahihna
2. Kuusiomutteri (2)

Kuva 3. Tarttumishihnan asennus

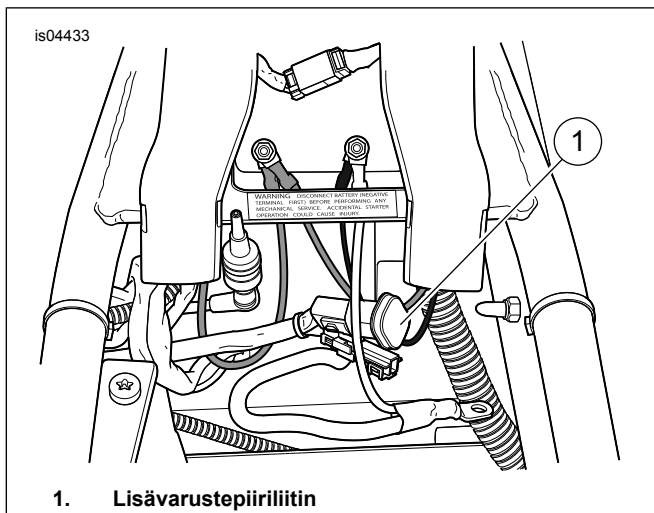

Kuva 4. Lisävarustepiiriliitin

5. Paikanna lämmitettävän satulan liitin **uuden** satulan alta.

HUOMAUTUS

2014-2016 mallit: Erilliset kytkentävirtasovittimen valjaat (osanumero 70264-94A, myydään erikseen) tarvitaan "Y"-sovittimeksi jos toinen lisävaruste jo käyttää lisälaittepiiriliitintä.

2017 ja uudemmat mallit: Erilliset kytkentävirtasovittimen valjaat (osanumero 69201706, myydään erikseen) tarvitaan "Y"-sovittimeksi jos toinen lisävaruste jo käyttää lisälaittepiiriliitintä.

6. Liitä lämmitettävän satulan liitin lisävarustepiiriliitimeen (1).
7. Katso käyttöopas. Kytke negatiivinen (-) akkukaapeli.
8. Ohjaa johdotus satulan alla olevaan tilaan niin, ettei se joudu puristuksiin kun satula on asennettu.
9. Katso Kuva 5 . Mikäli asennettuna, liu'uta satulan takaosa tartuntahihnojen läpi edestä päin, kunnes satulan alapuolella edessä oleva aukko (2) on polttoainesäiliön takakannattimen päällä olevan satulan kiinnityskielekkeen (1) takana.

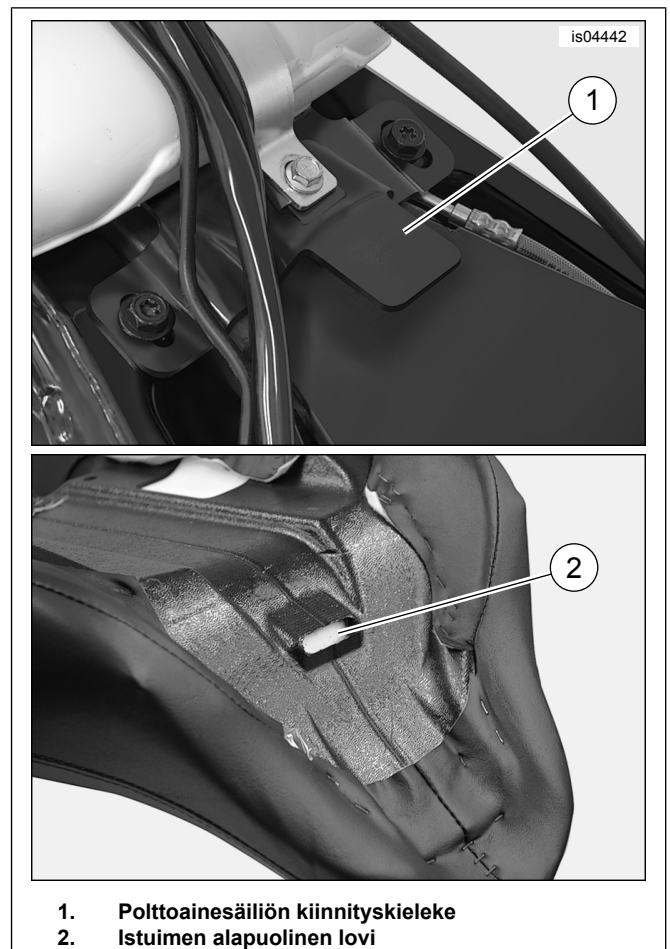

Kuva 5. Istuimen etuosan kiinnitys

10. Paina istuinta alas rungon selkärunkaa vasten. Liu'uta satulaa moottoripyörän keulaa kohden kunnes polttoainesäiliön kannattimen kieli kiinnittyy kunnolla satulan alla olevaan aukkoon.
11. Kiinnitä satula takalokasuojaan ristipääruuvilla (ja lukkoaluslevyllä), jotka irrotettiin aiemmin satulaa irrotettaessa. Kiristä.
Vääntömomentti: 5,4–8,1 N·m (4–6 ft-lbs)
12. Katso korjaamokäsikirjaa Asenna satula. Kun satula on asennettu, varmista sen kiinnitys vetämällä sitä ylöspäin.
13. **2014 ja uudemmat mallit:** Asenna tarttumishihna.
- a. Asenna tarttumishihnan pää tarttumishihnan kannattimen (I) reikään. Kohdistatartuntahihnan reikä yhteen kannatinreiän kanssa.
- b. Katso Kuva 7 . Asenna tarttumishihnan ruuvi (D) ja aluslevy (E). Kiristä.
Vääntömomentti: 5,4–8,1 N·m (4,0–6,0 ft-lbs)
- c. Toista työvaiheet vastakkaisella puolella.

HUOMAUTUS

Sivulaukkujen pohjassa olevien valettujen kumipalojen on sovittava tiukasti alemman sivulaukun tukikiskoihin.

14. Jos sivulaukut on irrotettu, asenna ne moottoripyörään käyttöohjekirjan ohjeiden mukaisesti. Kiinnitä alkuperäisillä rengaspäisillä nastoilla ja litteillä aluslevyillä.

15. Kiristä etummaisen satulalaukun kiinnitysruuvit. Kiristä.
Vääntömomentti: 7–11 N·m (62,0–97,4 in-lbs)

TOIMINTO

HUOMAUTUS

Lisävarustekytin on keinuvipukytin, joka löytyy sisemmän katteen kytkinpaneelista.

1. Avaa lämmitettävän satulan piiri kytkemällä lisävarustekytin OFF-asennosta ON-asentoon käynnistys-/avainkytkimen ollessa joko IGNITION- tai ACCESS-asennossa.

2. Kaksi kytkintä satulan sivussa säätelevät kuljettajan ja matkustajan lämmitysalueita erillisesti. Etummainen kytkin säätelee kuljettajan aluetta ja taempi kytkin matkustajan aluetta.

- Keski-asennossa alueen lämmitys on POIS päältä.
- Kytkimen alemman osan painaminen kohti satulaa kytkee lämmityksen sillä alueella PÄÄLLE ALHAISELLA asetuksella.
- Kytkimen ylemmän osan painaminen kohti satulaa kytkee lämmityksen sillä alueella PÄÄLLE KORKEALLA asetuksella.

HUOMAUTUS

Jos lisävarustekytin jätetään ON-asentoon ja satulanlämmittimen keinuvipukytin joko LOW- tai HIGH-asentoon kun moottoripyörästä sammutetaan virta, alkaa satulan lämmitys kun ignition-/key-kytkin käännetään joko IGNITION- tai ACCESS-asentoon.

Satulanlämmitin, joka on päällä kun moottoripyörän moottori on pois päältä tai kulkee normaalia alhaisemmalla nopeudella voi nopeasti tyhjentää ajoneuvon akun, joka voi johtaa käynnistysongelmaan ja vaurioittaa sähköjärjestelmää.

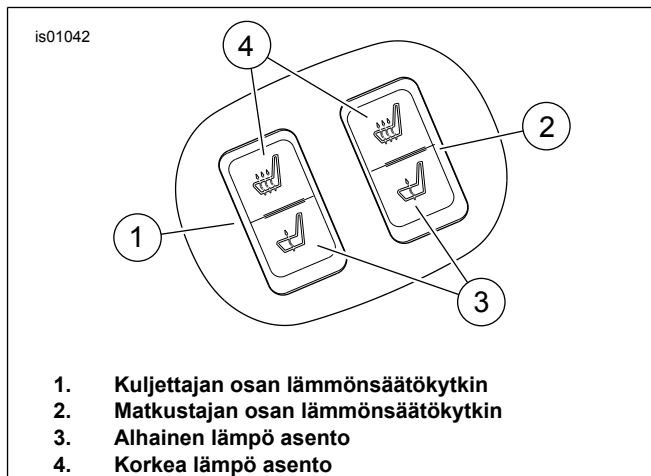

Kuva 6. Satulanlämmityksen ohjauskytkimet

HUOLTO-OSAT

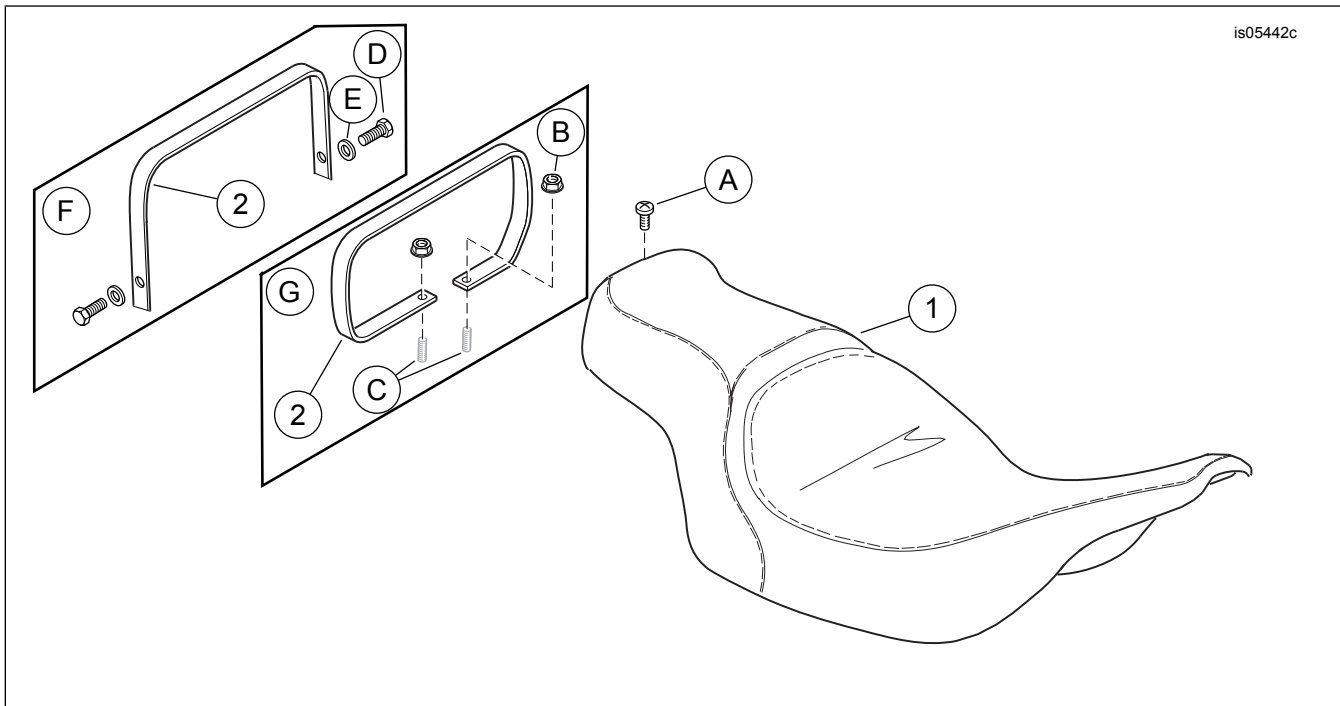

Kuva 7. Huolto-osat: Lämmitettävä satula

Taulukko 1. Huolto-osataulukko

Kohde	Kuvaus (määrä)	Osanumero
1	Istuin (kuvassa tavallinen rakenne)	Ei myytävänä erikseen
2	Tarttumishihna (sarja 52633-08)	51188-86
	Tarttumishihna (Sarjat 52000004A, 52000177, 52000564 ja 52000565)	52400005
	Tarttumishihna (Sarjat 52000127 ja 52000135)	52400015
Tuotteet, jotka mainitaan tekstissä, mutta eivät sisälly sarjaan:		
A	Alkuperäisen välineistön (OE) ristipääruuvi	2952A
B	Alkuperäinen (OE) laippamutteri (2)	7499
C	Alkuperäinen (OE) nasta (2)	Ei myytävänä erikseen
D	Alkuperäinen (OE) tarttumishihnan ruuvi (2)	2952A
E	Alkuperäinen (OE) tarttumishihnan aluslevy (2)	6703
F	2014 ja uudemman mallin kokoonpano	
G	2013 ja vanhemman mallin kokoonpano	