



## KIT SELLE RISCALDATE

### GENERALE

#### Numero kit

52633-08, 52000004A, 52000135, 52000127, 52000177, 52000564, 52000565

#### Modelli

Per informazioni sugli abbinamenti dei modelli, vedere il catalogo di vendita al dettaglio delle parti e accessori o la sezione Parts and Accessories (Parti e accessori) del sito Web [www.harley-davidson.com](http://www.harley-davidson.com) (solo in inglese).

#### Requisiti di installazione

Se un altro accessorio sta già utilizzando il connettore del circuito degli accessori (sotto il sedile. Vedere la figura 4. ), è necessario utilizzare un cablaggio dell'adattatore del circuito commutato (codice parte 70264-94).

**Modelli 2014-2016:** per poter posizionare il connettore del circuito degli accessori, si rende necessario l'acquisto separato di una prolunga del cablaggio (codice n. 69200722).

**Modelli 2017 e anni successivi:** per poter posizionare il connettore del circuito degli accessori, si rende necessario l'acquisto separato di una prolunga del cablaggio (codice n. 69201599).

#### Sovraccarico elettrico

##### NOTA

Se si montano troppi accessori elettrici, si rischia di sovraccaricare l'impianto di carica del veicolo. Se gli accessori elettrici che funzionano contemporaneamente consumano più corrente elettrica di quanta possa generare l'impianto di carica del veicolo, il consumo può scaricare la batteria e danneggiare l'impianto elettrico del veicolo. (00211d)

##### ⚠ AVVERTENZA

Quando si installano gli accessori elettrici, accertarsi di non superare l'ampereaggio nominale del fusibile o dell'interruttore automatico che protegge il circuito modificato. Se si supera l'ampereaggio massimo si possono causare guasti elettrici, con pericolo di lesioni gravi o mortali. (00310a)

La sella riscaldata assorbe fino a **4,2 A** di corrente dall'impianto elettrico.

#### Contenuto del kit

Per il contenuto del kit, vedere Figura 7 e Tabella 1.

### RIMOZIONE



Figura 1. Rimozione della cinghia di appoggio del passeggero (illustrati modelli 2008)

##### NOTA

*Nell'eseguire i procedimenti che seguono, fare attenzione a non graffiare con gli attrezzi o con le linguette metalliche della sella le superfici verniciate.*

#### Rimozione della cinghia di appoggio: Modelli 2013 e anni precedenti

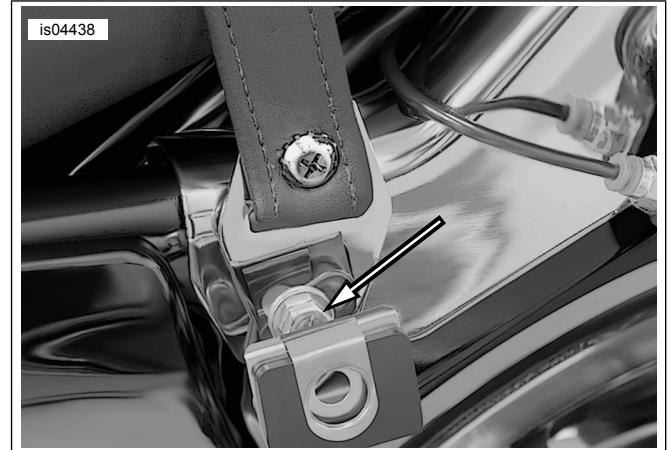
1. Vedere il manuale d'uso. rimuovere le borse. Conservare tutta la bulloneria per l'installazione.

2.

##### NOTA

*Prima di rimuovere i bulloni di fissaggio della staffa di montaggio della borsa, prendere nota dell'orientamento di montaggio delle staffe.*

Vedere Figura 1 Rimuovere il bullone della staffa di montaggio anteriore della borsa portapacchi **sinistra** e la rondella per rimuovere la staffa stessa e staccare la cinghia di appoggio per il passeggero installata.

3. Usare il bullone e la rondella per montare la staffa di montaggio della borsa al veicolo nello stesso orientamento con cui era stata rimossa. Stringere il bullone in modo sufficiente da tenere insediata la staffa. Non serrare completamente.

4. Rimuovere il bullone della staffa di montaggio anteriore della borsa portapacchi **destra** e la rondella. Rimuovere ed eliminare la cinghia di appoggio.

5. Montare la staffa al veicolo orientandola come prima della rimozione. Stringere il bullone in modo sufficiente da tenere insediata la staffa. Non serrare completamente.



## Rimozione della cinghia di appiglio: Modelli 2014 ed anni successivi

1. Vedere Figura 7 Rimuovere vite (D), rondella (E) ed estremità della cinghia di appiglio. Mettere da parte la bulloneria per la successiva installazione.
2. Ripetere il passaggio precedente per il lato opposto.

## Rimozione della sella

1. **Modelli con Tour-Pak®:** aprire il coperchio del Tour-Pak. Sollevare il cuscinetto anteriore per accedere all'attacco della sella.
2. Vedere Figura 7 Rimuovere la vite Phillips con la rondella di sicurezza (A) dalla parte posteriore della sella appena montata. Tirare indietro la sella per staccarla. Conservare la vite
3. **Strisce di finitura parafango:** rimuovere le strisce di finitura del parafango:
  - a. Coprire la punta di un normale cacciavite con un pezzetto di nastro per proteggere le superfici cromate e verniciate.
  - b. Vedere Figura 2 Inserire la punta del cacciavite tra la cornice cromata e la striscia di finitura di gomma.
  - c. Fare leva e sollevare la cornice. Sollevarla staccandola dalla striscia di finitura di gomma.
  - d. Iniziando da una delle estremità, pelar via dal parafango la striscia di finitura di gomma.
  - e. Pulire con una miscela al 50% di alcool isopropilico e 50% di acqua distillata.



Figura 2. Rimuovere la striscia di finitura del parafango

## INSTALLAZIONE

### Installazione della nuova cinghia di appiglio e della sella

#### NOTA

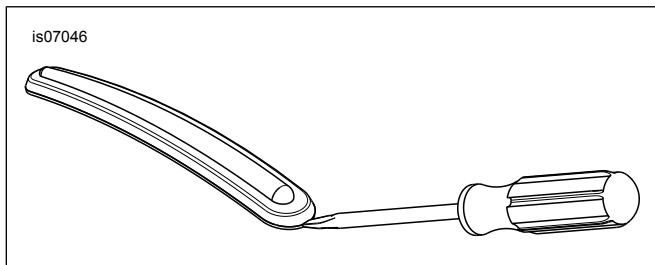
I modelli con una maniglia di appiglio non necessitano dell'installazione di una cinghia di appiglio.

Modelli 2013 e anni precedenti: La cinghia di appiglio viene installata prima della sella. Modelli 2014 e anni successivi: la cinghia di appiglio viene installata dopo la sella.

1. **Modelli 2014 e anni successivi:** Andare al punto 3. **Modelli 2013 e anni precedenti:** Vedere la figura 3. Rimuovere i due dadi esagonali (2) dai prigionieri vicino alla parte anteriore del parafango posteriore.
2. Installare la **nuova** cinghia di appiglio (1) sui prigionieri come mostrato, usando i due fori più esterni sulle cinghie che hanno più coppie di fori. Fissare la cinghia di appiglio ai prigionieri con i dadi. Serrare.  
Coppia: 6,8–10,8 N·m (5–8 ft·lbs)

#### ⚠ AVVERTENZA

**Per evitare l'avviamento fortuito del veicolo, che potrebbe causare lesioni gravi o mortali, scollegare il cavo negativo (-) della batteria prima di procedere. (00048a)**

3. Seguire le istruzioni riportate nel manuale d'uso per staccare il cavo negativo (-) dalla batteria.

#### NOTA

**Modelli 2014-2016:** per individuare il connettore del circuito degli accessori sotto la sella è necessaria l'installazione del kit 69200722.

**Modelli 2017 e successivi:** per individuare il connettore del circuito degli accessori sotto la sella è necessaria l'installazione del kit 69201599.

4. Vedere Figura 4 Individuare e rimuovere il tappo dal connettore del circuito degli accessori (1) sulla parte anteriore della batteria.



Figura 3. Installazione della cinghia di appiglio



1. Connettore del circuito degli accessori

Figura 4. Connettore del circuito degli accessori

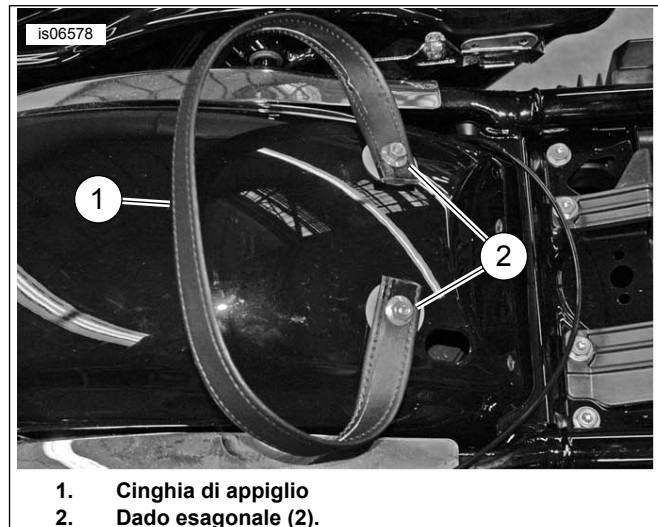
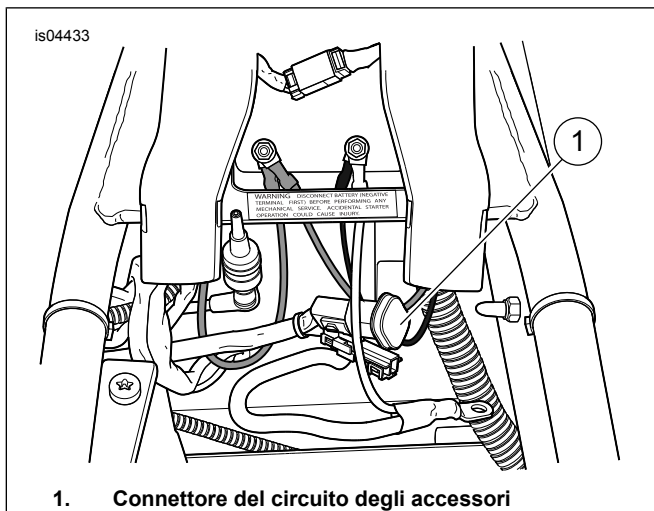
5. Individuare il connettore della sella riscaldata sulla parte inferiore della sella **nuova**.

**NOTA**

**Modelli 2014-2016:** se un altro accessorio usa già il connettore del circuito degli accessori, usare un cablaggio adattatore per commutazione circuiti (codice n. 70264-94A, disponibile separatamente) come adattatore a Y.

**Modelli 2017 e successivi:** se un altro accessorio usa già il connettore del circuito degli accessori, usare un cablaggio adattatore per commutazione circuiti (codice n. 69201706, disponibile separatamente) come adattatore a Y.

6. Collegare il connettore della sella riscaldata a quello del circuito degli accessori (1).
7. Vedere il manuale d'uso. Collegare il cavo negativo (-) della batteria.
8. Guidare il cablaggio nello spazio sotto la sella in modo che non si raggrinzisca quando si installa la sella.
9. Vedere Figura 5. Se è già stata installata, far scorrere la parte posteriore della sella attraverso la cinghia di appiglio, infilandola dalla parte anteriore della cinghia stessa, finché la fessura (2) sotto la parte anteriore della sella non si trovi dietro la linguetta di montaggio della sella (1) sulla staffa posteriore del serbatoio del combustibile.

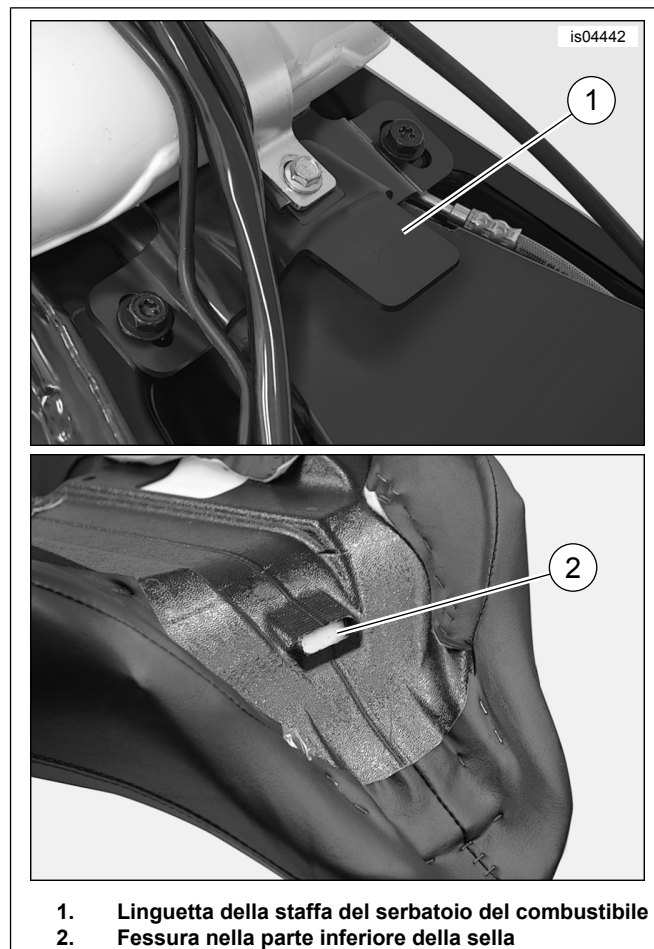

1. Linguetta della staffa del serbatoio del combustibile  
2. Fessura nella parte inferiore della sella

Figura 5. Montaggio anteriore della sella

10. Premere la sella sul dorsale del telaio. Far scorrere la sella verso la parte anteriore della motocicletta finché la linguetta sulla staffa del serbatoio del combustibile non si inserisce a fondo nella scanalatura sotto la sella.
11. Fissare la sella al parafrangente posteriore usando la vite Phillips (con la rondella di sicurezza) rimossa al paragrafo Rimozione della sella. Serrare.  
Coppia: 5,4–8,1 N·m (4–6 ft-lbs)
12. Vedere il manuale di manutenzione. Installare la sella. Dopo aver installato la sella, tirarla verso l'alto per verificare che sia fissata in posizione.
13. **Modelli 2014 e anni successivi:** installare la cinghia di appiglio.
  - a. Installare l'estremità della cinghia di appiglio nella scanalatura della staffa della cinghia di appiglio. Allineare il foro della cinghia di appiglio con il foro della staffa.
  - b. Vedere Figura 7. Installare la vite della cinghia di appiglio (D) e la rondella (E). Serrare.  
Coppia: 5,4–8,1 N·m (4,0–6,0 ft-lbs)
  - c. Ripetere le operazioni sul lato opposto.

#### NOTA

L'inserto sagomato di gomma sul fondo delle borse deve assestarsi bene sulle guide di sostegno inferiori della borsa stessa.

- Se rimosse, installare le borse sulla motocicletta come da istruzioni riportate nel manuale d'uso. Fissare con i prigionieri originali a testa tonda e le rondelle piatte.
- Serrare i bulloni di montaggio anteriori della borsa. Serrare.  
Coppia: 7–11 N·m (62,0–97,4 in-lbs)

## FUNZIONAMENTO

#### NOTA

L'interruttore di alimentazione degli accessori è un interruttore a bilanciere che si trova sul pannello degli interruttori sulla carenatura interna.

- Con il commutatore/chave di accensione nella posizione IGNITION (accensione) o ACCESS (accessori), aprire il circuito di alimentazione della sella riscaldata portando l'interruttore di alimentazione degli accessori da SPENTO ad ACCESO.
  - Due interruttori sul lato della sella comandano indipendentemente le zone riscaldate di pilota e passeggero. L'interruttore anteriore comanda il riscaldamento della zona del pilota e quello posteriore della zona del passeggero.
- Quando l'interruttore è in posizione centrale, il riscaldamento della zona che comanda è DISATTIVATO.
  - Premendo la parte inferiore dell'interruttore verso la sella, SI AZIONA il riscaldamento a BASSA intensità.

- Premendo la parte superiore dell'interruttore verso la sella, SI AZIONA il riscaldamento ad ALTA intensità.

#### NOTA

Se l'interruttore degli accessori è lasciato su ACCESO e l'interruttore a bilanciere di riscaldamento della sella è nella posizione di riscaldamento a BASSA o ALTA intensità quando l'accensione della motocicletta è disinserita, la sella inizierà a riscaldarsi quando il commutatore a chiave di accensione è nella posizione IGNITION (accensione) o ACCESS (accessori).

**Se si lascia in funzione il riscaldamento della sella quando il motore della motocicletta è spento o funziona a un regime inferiore a quello normale la batteria del veicolo può scaricarsi rapidamente, con successivi problemi di avviamento e pericolo di danni all'impianto elettrico.**



Figura 6. Interruttori di comando del riscaldamento della sella

## PARTI DI RICAMBIO

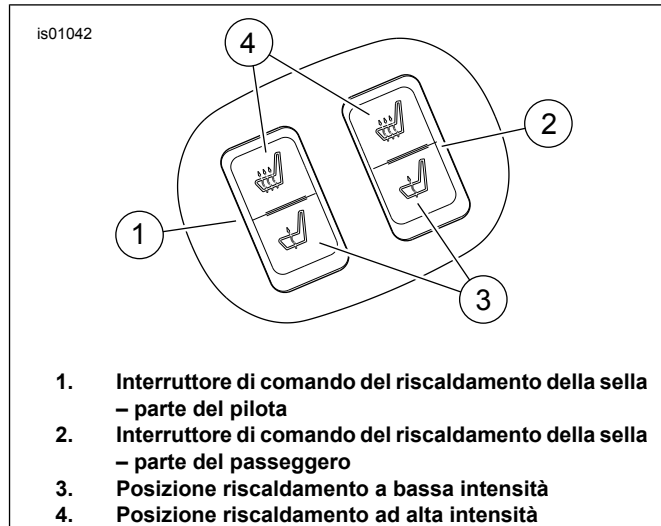
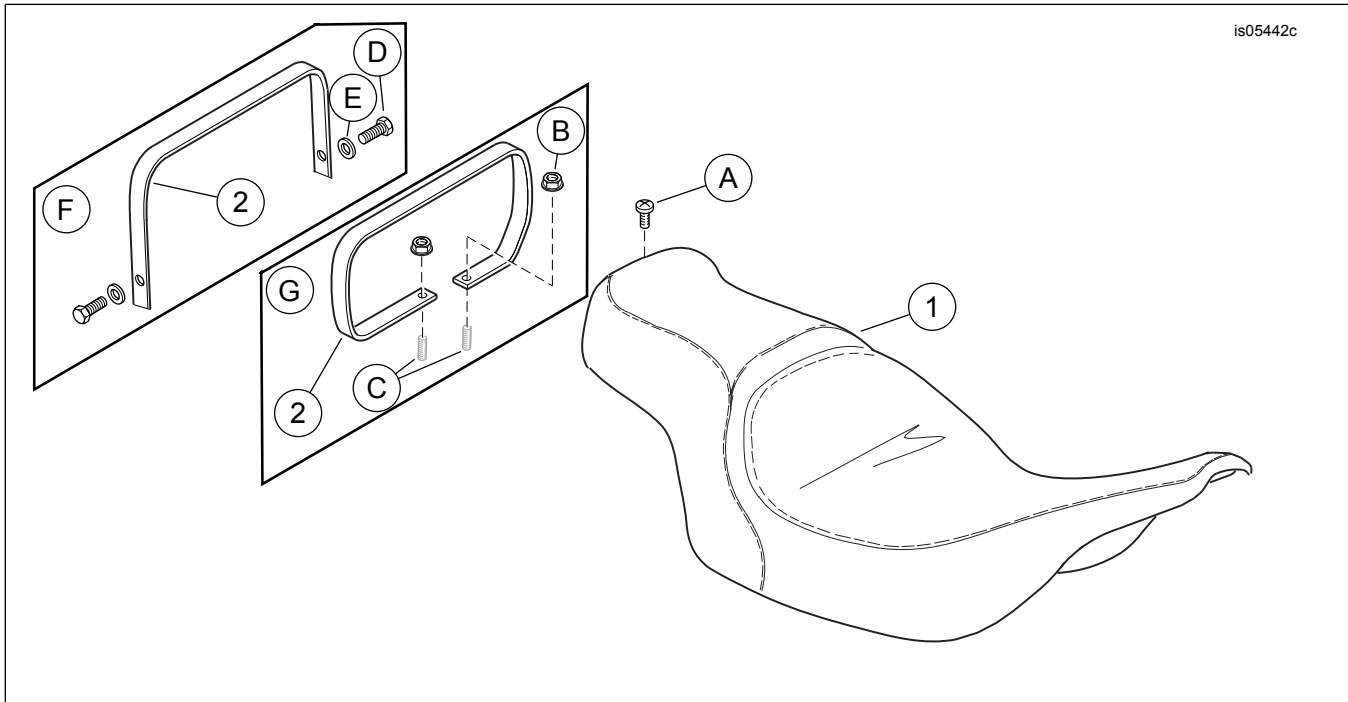

Figura 7. Parti di ricambio: Sella riscaldata

**Tabella 1. Tabella delle parti di ricambio**

<b>Articolo</b>	<b>Descrizione (quantità)</b>	<b>Numero codice</b>
1	Sella (è mostrato il tipo con motivo uniforme)	Parte non venduta separatamente
2	Cinghia di appiglio (kit 52633-08)	51188-86
	Cinghia di appiglio (Kit 52000004A, 52000177, 52000564 e 52000565)	52400005
	Cinghia di appiglio (kit 52000127 e 52000135)	52400015
<b>Elementi menzionati nel testo, ma non contenuti nel kit:</b>		
A	Vite Phillips originale (OE)	2952A
B	Dado flangiato originale (2)	7499
C	Prigioniero originale (2)	Parte non venduta separatamente
D	Vite della cinghia di appiglio originale (2)	2952A
E	Rondella della cinghia di appiglio originale (2)	6703
F	Configurazione dei modelli 2014 ed anni successivi	
G	Configurazione dei modelli 2013 e anni precedenti	