



APSILDĀMA SĒDEKĻA KOMPLEKTS

VISPĀRĪGI

Komplekta numurs

52633-08, 52000004A, 52000135, 52000127, 52000177, 52000564, 52000565

Modeļi

Informāciju par modeļu saderību ar aprīkojumu skatiet P&A mazumtirdzniecības katalogā vai sadaļā Daļas un Piederumi vietnē www.harley-davidson.com (tikai angļu valodā).

Uzstādīšanas prasības

Ja cits aksesuārs jau izmanto piederumu kontūra savienotāju (zem sēdekļa, Skatīt figūru 4.), tad ir nepieciešama komutēto ķēžu adaptera uzkabe (daļas numurs 70264-94A).

2014.–2016. gada modeļiem: Aksesuāru ķēdes savienotāja novietošanai ir nepieciešams atsevišķi iegādāties instalācijas pagarinājumu (detalās Nr. 69200722).

2017 un vēlākiem modeļiem: Aksesuāru ķēdes savienotāja novietošanai ir nepieciešams atsevišķi iegādāties instalācijas pagarinājumu (detalās Nr. 69201599).

Elektriskā pārslodze

PAZIŅOJUMS

Pievienojot pārāk daudz elektrisko piederumu, ir iespējams pārslogot transportlīdzekļa uzlādes sistēmu. Ja visi vienlaikus iedarbinātie elektriskie piederumi vienlaikus patērē vairāk elektriskās strāvas nekā transportlīdzekļa lādēšanas sistēma spēj ģenerēt, elektrības patēriņš var izlādēt akumulatoru un izraisīt bojājumus transportlīdzekļa elektriskajai sistēmai. (00211d)

▲ BRĪDINĀJUMS

Uzstādot elektriskos piederumus, nepārsniedziet drošinātāja vai jaudas slēdža maksimālo nominālo strāvas stiprumu, kas aizsargā attiecīgo ķēdi, kura tiek pārveidota. Maksimālā strāvas stipruma pārsniegšana var izraisīt elektriskus darbības traucējumus, kas savukārt var izraisīt nāves gadījumus vai nopietnus miesas bojājumus. (00310a)

Šim Apsildāmajam sēdeklim nepieciešams līdz **4,2 ampēriem** no elektrosistēmas.

Komplekta saturs

Informāciju par komplekta saturu skatiet šeit: Attēls 7 un Tabula 1.

NOŅEMŠANA

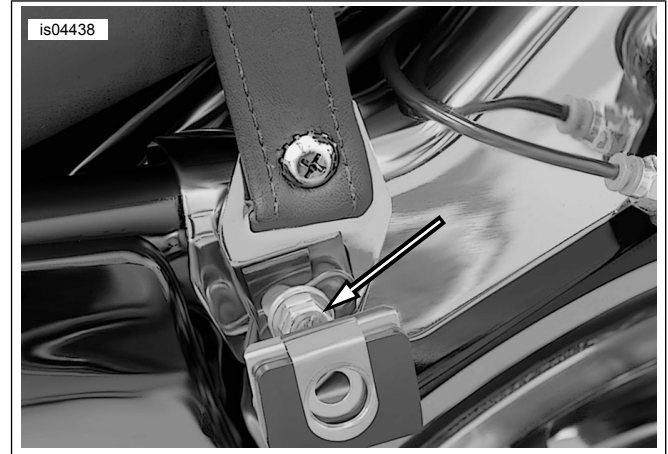

Attēls 1 Pasažieru satvēriena siksnas noņemšana (2008 parādīts)

PIEZĪME

Veicot tālāk norādītās darbības, uzmanieties, lai ar instrumentiem vai sēdekļa metāla izcilni nesaskrāpētu krāsotās virsmas.

Satvēriena siksnas noņemšana: 2013.g. un vecākiem modeļiem

1. Skatiet īpašnieka rokasgrāmatu. Noņemiet sēdekļa somas. Saglabāt aprīkojumu vēlākai uzstādīšanai.

2. **PIEZĪME**

Pirms sānu somu montāžas kronšteinu stiprinājumu skrūvju noņemšanas pievērsiet uzmanību sānu somu montāžas kronšteinu uzstādījuma virzienam.

Skatiet šeit: Attēls 1. Noņemiet **kreisās puses** priekšējo segļu somas stiprinājumam piestiprināto skrūvi un paplāksni, lai noņemtu stiprinājumu un atvienotu pašlaik uzstādīto pasažiera satvēšanas siksnu.

3. Izmantojot skrūvi un paplāksni, salieciet sānu somas stiprinājumu ar transportlīdzekli tādā pašā orientācijā, kā noņemts. Savelciet skrūvi pietiekami, lai turētu kronšteinu vietā. Nepievelciet pilnībā.

4. Noņemiet **labās puses** priekšējās sānu somas stiprinājuma kronšteinu, kas piestiprina skrūvi un paplāksni. Noņemiet un izmetiet satvēšanas siksnu.

5. Salieciet kronšteinu transportlīdzeklim tādā pašā orientācijā, kā noņemts. Savelciet skrūvi pietiekami, lai turētu kronšteinu vietā. Nepievelciet pilnībā.

Satvēriena siksnas noņemšana: 2014.g. un jaunākiem modeļiem

1. Skatiet šeit: Attēls 7 . Noņemiet skrūvi (D), mazgātāju (E) un satveršanas siksnas galu. Saglabājiet aprīkojumu vēlākai uzstādīšanai.
2. Atkārtojiet iepriekšējo soli pretējā pusē.

Sēdekļa demontēšana

1. **Tour-pak® modeļi:** atveriet Tour-pak vāku. Paceliet priekšējo paliktni, lai piekļūtu sēdekļu montāžai.
2. Skatiet šeit: Attēls 7 . No pašlaik uzstādītā sēdekļa aizmugures noņemiet Phillips skrūvi ar paplāksni (A). Pavelciet sēdekli atpakaļ, lai to noņemtu. Saglabājiet skrūvi
3. **Dubļusarga sloksnes:** noņemiet dubļusarga apdares sloksnes:
 - a. Nosedziet parastā skrūvgrieža galu ar līmlentes gabalu, lai aizsargātu hromētas un krāsotas virsmas.
 - b. Skatiet šeit: Attēls 2 . Ievietojiet skrūvgrieža galu starp hroma ietvaru un gumijas apdares sloksni.
 - c. Sagatavojiet rāmi. Pavelciet augšup un nost no gumijas apdares sloksnes.
 - d. Sākot no viena gala, novelciet gumijas apdares sloksni nost no dubļusarga.
 - e. Notīriet ar maisījumu, kurā ir 50 procenti izopropilspirta un 50 procenti destilēta ūdens.

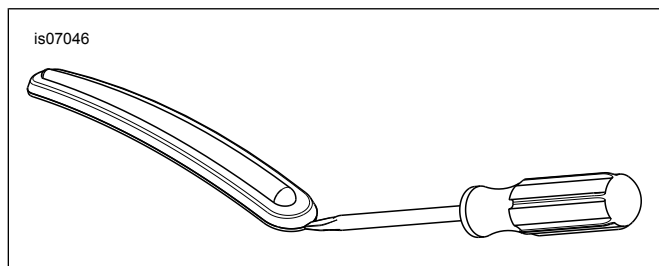

Attēls 2 Noņemiet dubļusarga apdares sloksni

UZSTĀDĪŠANA

Jauna sēdekļa un satveršanas siksnas uzstādīšana

PIEZĪME

Modeļiem ar satveršanas sliedi nav nepieciešams uzstādīt satveršanas siksnu.

2013.g. un vecākiem modeļiem: Satveršanas siksnu ir uzstādīta pirms sēdekļa. 2014.g. un jaunākiem modeļiem Satveršanas siksnu ir uzstādīta aiz sēdekļa.

1. **2014 un turpmākie modeļi:** pārejiet uz 3. darbību. **2013.g. un vecākiem modeļiem:** Skatīt figūru 3. No skrūvēm, kas atrodas aiz aizmugurējā spārna priekšpusē, noņemiet divus sešstaru uzgriežņus (2).

2. Uzstādiet **jauno** satveršanas siksnu (1) uz tapām, kā parādīts, izmantojot divus ārējos caurumus uz siksnām ar vairākiem caurumiem. Nostipriniet satveramo siksnu uz tapskrūvēm ar uzgriežņiem. Pievelciet.

Griezes moments: 6,8–10,8 N·m (5–8 ft-lbs)

▲ BRĪDINĀJUMS

Lai novērstu nejaūšas motocikla iedarbināšanas iespēju, kas var izraisīt nāves gadījumus vai nopietnus miesas bojājumus, pirms tālāku darbību veikšanas atvienojiet negatīvo (-) akumulatora kabeli. (00048a)

3. Lai no akumulatora izņemtu negatīvo (-) akumulatora kabeli, izpildiet Īpašnieka rokasgrāmatā sniegtos norādījumus.

PIEZĪME

2014-2016 modeļi: Komplekta 69200722 uzstādīšana ir nepieciešama, lai novietotu papildierīces ķēdes savienotāju zem sēdekļa.

2017 un jaunāki modeļi: Komplekta 69201599 uzstādīšana ir nepieciešama, lai novietotu papildierīces ķēdes savienotāju zem sēdekļa.

4. Skatiet šeit: Attēls 4 . Noslēdziet un noņemiet kontaktdakšu no piederumu ķēdes savienotāja (1) pie akumulatora.

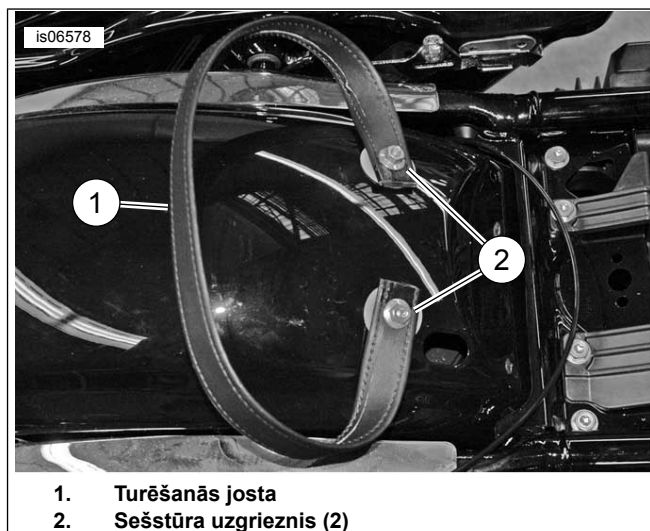

Attēls 3 Satveršanas siksnas uzstādīšana

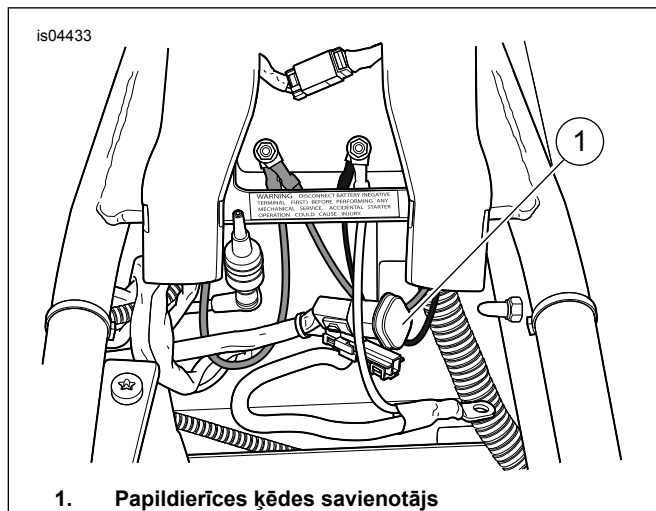

Attēls 4 Papildierīces ķēdes savienotājs

5. Jaunā sēdekļa apakšpusē atrodiet apsildāmo sēdekļa savienotāju.

PIEZĪME

2014-2016 modeļiem: Ja cits piederums jau izmanto papildierīces ķēdes savienotāju, izmantojiet komutētās shēmas adaptera instalāciju (detāļas numurs 70264-94A, pieejams atsevišķi) kā "Y" adapteri.

2017 un jaunākiem modeļiem: Ja cits piederums jau izmanto papildierīces ķēdes savienotāju, izmantojiet komutētās shēmas adaptera instalāciju (detāļas numurs 69201706, pieejams atsevišķi) kā "Y" adapteri.

6. Pievienojiet apsildāmo sēdekļa savienotāju piederumu ķēdes savienotājam (1).
7. Skatiet īpašnieka rokasgrāmatu. Pievienojiet negatīvo (-) akumulatora kabeli.
8. Ievadiet vadu telpā zem sēdekļa, lai, uzstādot sēdekli, vadi netiktu gofrēti.
9. Skatiet šeit: Attēls 5 . Ja jau uzstādīts, virziet sēdekļa aizmuguri cauri satveramajai siksnai no priekšas, līdz sprauga (2) sēdekļa priekšas apakšpusē atrodas aiz sēdekļa montāžas tapas (1) uz degvielas tvertnes aizmugurējā kronšteina.

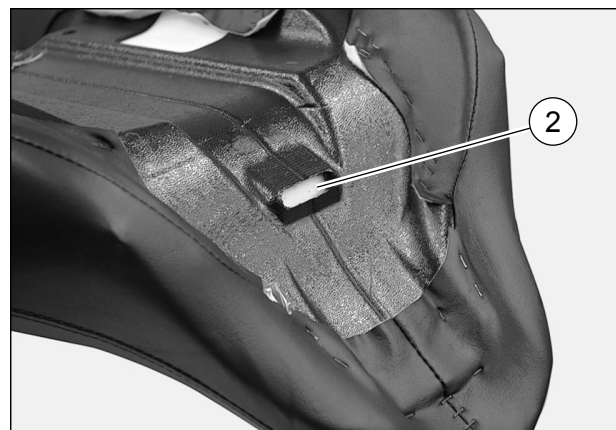

1. Degvielas tvertnes kronšteina tapa
2. Sprauga sēdekļa apakšpusē

Attēls 5 Sēdekļa priekšpusē stiprinājums

10. Piespiediet sēdekli pret ietvara pamatu. Virziet sēdekli uz motocikla priekšu, līdz degvielas tvertnes kronšteina tapa pilnībā iegulst spraugā zem sēdekļa.
11. Nostipriniet sēdekli uz aizmugurējā spārna, izmantojot Phillips-galvas skrūvi (ar bloķēšanas paplāksni), kas tika izņemta Sēdekļa noņemšanā. Pievelciet.
Griezes moments: 5,4–8,1 N·m (4–6 ft-lbs)
12. Skatiet apkopes rokasgrāmatu. Uzstādiet sēdekli. Pēc sēdekļa uzstādīšanas pavelciet to augšup, lai pārliecinātos, ka tas ir cieši nostiprināts.
13. **2014 un turpmākie modeļi:** Uzstādīt satveršanas siksnu.
 - a. Satveršanas siksnas galu iespraudiet satveršanas siksnas kronšteina spraugā. Novietojiet satveršanas siksnas atveri pretim kronšteina atverei.
 - b. Skatiet šeit: Attēls 7 . Ievietojiet satveršanas siksnas skrūvi (D) un paplāksni (E). Pievelciet.
Griezes moments: 5,4–8,1 N·m (4,0–6,0 ft-lbs)
 - c. Atkārtojiet šos soļus pretējai pusei.

PIEZĪME

Gumijas veidnes ieliktnim sānu somu apakšā ir jābūt labi atbalstītam uz apakšējām sānu somas balstīšanas apmalēm.

14. Ja sānu somas noņemtas, uzstādiet tās uz motocikla saskaņā ar instrukcijām ģpašnieka rokasgrāmatā. Nostipriniet ar oriģinālajām galviņas skrūvēm un plakanām paplāksnēm.

15. Pievelciet priekšējās sedļu somu montāžas skrūves. Pievelciet.

Griezes moments: 7–11 N·m (62,0–97,4 in-lbs)

LIETOŠANA

PIEZĪME

Piederumu slēdzis ir svirslēdzis, kas atrodams iekšējā aptecējošā slēdža panelī.

1. Ar aizdedzes / atslēgas slēdzi pozīcijā IGNITION vai ACCESS atveriet apsildāmā sēdekļa ķēdi, pārslēdzot piederumu slēdzi no OFF uz ON.

2. Divi slēdži sēdekļa sānos neatkarīgi kontrolē braucēja un pasažiera sildīšanas zonas. Priekšējais slēdzis kontrolē braucēja zonu, bet aizmugures slēdzis - pasažiera zonu.

- Centrālajā stāvoklī siltums līdz šai sēdekļa zonai ir izslēgts.
- Nospiežot slēdža apakšējo daļu sēdekļa virzienā, karstums šajā apgabalā tiek ieslēgts, iestatot LOW.
- Nospiežot slēdža augšējo daļu sēdekļa virzienā, karstums šajā zonā tiek ieslēgts iestatījumā HIGH.

PIEZĪME

Ja papildierīces slēdzi atstāj ieslēgtu un sēdekļa sildītāja sviras slēdzi atstāj LOW vai HIGH pozīcijā, kad motocikls ir izslēgts, sēdekļs sāks sildīties, kad aizdedzes / atslēgas slēdzis tiks pagriezts IGNITION vai ACCESS pozīcijā.

Sēdekļa sildītājs darbojas, kamēr tiek pagriezts motocikla motors izslēgts vai braucot zem normāla darba ātruma var ātri izlādēt transportlīdzekļa akumulators, kas var izraisīt turpmāku neveiksmi un var sabojāt akumulatoru elektrisko sistēmu.

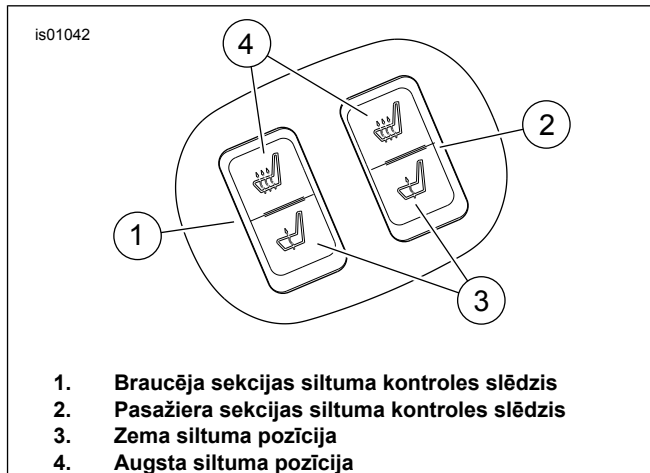

Attēls 6 Sēdekļa apsildes vadības slēdži

APKOPES DAĻAS

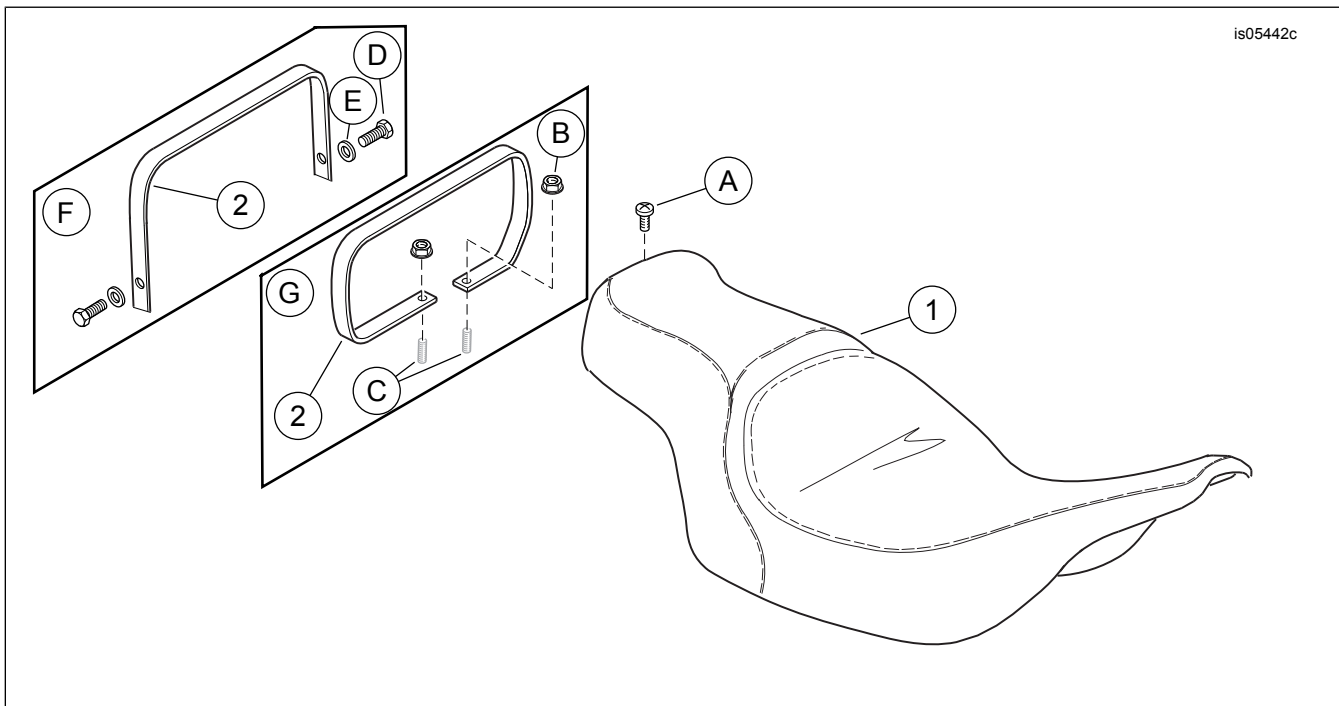

Attēls 7 Apkopes daļas: Apsildāms sēdekļs

Tabula 1. Apkopes daļu tabula

| Elements | Apraksts (skaits) | Partijas numurs |
|----------|--------------------------------------------------------------------------|--------------------------|
| 1 | Sēdekļs (parādīta vienkāršs modelis) | Netiek pārdots atsevišķi |
| 2 | Satveršanas siksnā (komplekti 52633-08) | 51188-86 |
| | Satveršanas siksnā (komplekti 52000004A, 52000177, 52000564 un 52000565) | 52400005 |
| | Satveršanas siksnā (komplekti 52000127 un 52000135) | 52400015 |

Tabula 1. Apkopes daļu tabula

| Elements | Apraksts (skaits) | Partijas numurs |
|--------------------------------------------------------------|--------------------------------------------------|--------------------------|
| Tekstā norādītie, bet komplektā neiekļautie elementi: | | |
| A | Originālā aprīkojuma (OE) Phillips galvas skrūve | 2952A |
| B | OE atlokuzgrieznis (2) | 7499 |
| C | OE tapskrūve (2) | Netiek pārdots atsevišķi |
| D | OE Satveršanas siksnas skrūve (2) | 2952A |
| E | OE Satveršanas siksnas paplāksne (2) | 6703 |
| F | 2014 un jaunākas modeļa konfigurācijas | |
| G | 2013 un vecākas modeļa konfigurācijas | |