



ŠILDOMOS SĖDYNĖS KOMPLEKTAS

BENDROJI INFORMACIJA

Komplekto numeris

52633-08, 52000004A, 52000135, 52000127, 52000177, 52000564, 52000565

Modeliai

Informaciją apie tai, kuriems modeliams tai tinka, žr. dalių ir priedų (P&A) mažmeninės prekybos kataloge arba interneto svetainės www.harley-davidson.com skyriuje apie dalis ir priedus (tik anglų k.).

Montavimo reikmenys

Jei priedų grandinės jungtį (po sėdyne, Žr. 4 pav.) jau naudoja kitas priedas, reikalingas perjungiamojo grandinės adapterio laidų pluoštas (dalies Nr. 70264-94).

2014-2016 m. modeliai: tam, kad būtų galima rasti priedų grandinės jungtį, reikia atskirai įsigyti laidų pluošto ilgintuvą (dalies Nr. 69200722).

2017 m. ir vėlesni modeliai: tam, kad būtų galima rasti priedų grandinės jungtį, reikia atskirai įsigyti laidų pluošto ilgintuvą (dalies Nr. 69201599).

Elektros perkrova

PRANEŠIMAS

Transporto priemonės sistema gali būti perkrauta pridėjus per daug elektrą naudojančių priedų. Jei vienu metu naudojami elektriniai priedai suvartoja daugiau elektros energijos, nei transporto priemonės įkrovimo sistema gali pagaminti, akumuliatorius gali išsikrauti ir gali būti sugadinta transporto priemonės elektros sistema. (00211d)

▲ ĮSPĖJIMAS

Montuodami bet kurį elektrinį priedą, jokių būdu neviršykite didžiausio leistino srovės stiprio, taikomo saugikliui arba grandinės pertraukikliui, kuris saugo keičiamą grandinę. Viršijus didžiausią leistiną srovės stiprį galimi elektros gedimai ir dėl to galima sunkiai arba mirtinai susižaloti. (00310a)

Šildoma sėdynė elektros sistemos apkrovą padidina iki **4,2 ampero**.

Rinkinio turinys

Komplekto turinį nurodo Pav 7 ir Lent 1.

IŠĖMIMAS

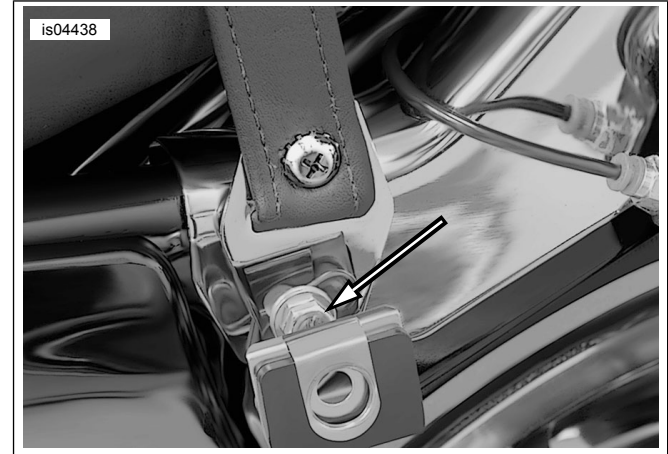

Pav 1. Keleivio laikymosi dirželio nuėmimas (pavaizduotas 2008 m. modelis)

PASTABA

Toliau nurodytas procedūras atlikite atsargiai, kad įrankiais arba sėdynės metalinėmis auselėmis nesuraižytumėte dažytų paviršių.

Laikymosi dirželio nuėmimas: 2013 m. ir ankstesni modeliai

1. Žr. savininko vadovą. Nuimkite balnakrepšius. Visas tvirtinimo detales išsaugokite – jų prireiks montuojant vėliau.

2. **PASTABA**

Prieš nuimdami balnakrepšio montavimo rėmelio tvirtinimo varžtus, įsidėmėkite balnakrepšių montavimo rėmelių kryptį.

Žr. Pav 1. Nuimkite **kairės pusės** priekinio balnakrepšio montavimo rėmelio tvirtinimo varžtą ir poveržlę, kad galėtumėte nuimti patį rėmelį ir atjungti tada sumontuotą keleivio laikymosi dirželį.

3. Naudodami varžtą ir poveržlę ant transporto priemonės sumontuokite balnakrepšio montavimo rėmelį ta pačia kryptimi, kaip jis buvo sumontuotas anksčiau. Kad rėmelis laikytųsi, varžtas turi būti pakankamai priglundęs. Nepriveržkite iki galo.

4. Nuimkite **dešinės pusės** priekinio balnakrepšio montavimo rėmelio tvirtinimo varžtą ir poveržlę. Nuimkite ir pašalinkite laikymosi dirželį.

5. Vėl uždėkite rėmelį ant transporto priemonės, išlaikydami tokią pat kryptį, kokia buvo prieš jį nuimant. Kad rėmelis laikytųsi, varžtas turi būti pakankamai priglundęs. Nepriveržkite iki galo.

Laikymosi dirželio nuėmimas: 2014 m. ir vėlesni modeliai

1. Žr. Pav 7 . Nuimkite sraigta (D), poveržlę (E) ir laikymosi dirželio galą. Tvirtinimo detales išsaugokite – jų prireiks vėliau.
2. Prieš tai atliktą veiksmą pakartokite su kita puse.

Sėdynės nuėmimas

1. „**Tour-Pak®**“ modeliai: atidarykite „Tour-Pak“ atvartą. Pakelkite priekinį pamušalą, kad prieitumėte prie sėdynės montavimo vietos.
2. Žr. Pav 7 . Išsukite sraigta su „Phillips“ galvute ir fiksuojamą poveržlę (A), esantį tuo metu sumontuotos sėdynės užpakalinėje dalyje. Sėdynę patraukite atgal, kad ją nuimtumėte. Sraigta išsaugokite
3. **Sparno juostelės:** nuimkite sparno apdailos juosteles:
 - a. Plokščio atsuktuvo galiuką užklijuokite lipnia juosta, kad juo nepažeistumėte chromuotą ar dažytą paviršių.
 - b. Žr. Pav 2 . Atsuktuvo galiuką įstatykite tarp chromuoto apvado ir guminės apdailos juostelės.
 - c. Atitraukite apvadą. Patraukite jį aukštyn ir tolyn nuo guminės apdailos juostelės.
 - d. Laikydami už abiejų galų, guminę juostelę nulupkite nuo sparno.
 - e. Nuvalykite mišiniu, kurio 50 procentų sudaro izopropilo alkoholis, o kitus 50 procentų – distiliuotas vanduo.

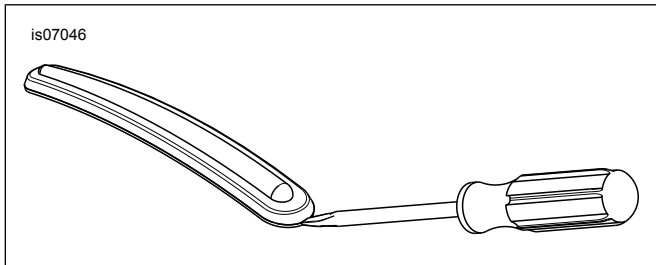

Pav 2. Sparno apdailos juostelės nuėmimas

MONTAVIMAS

Naujos sėdynės ir laikymosi dirželio sumontavimas

PASTABA

Modeliams, kurie turi laikymosi turėklą, laikymosi dirželio montuoti nereikia.

2013 m. ir ankstesni modeliai: laikymosi dirželis montuojamas prieš sėdynę. 2014 m. ir vėlesni modeliai: laikymosi dirželis montuojamas po sėdynės.

1. **2014 m. ir vėlesni modeliai:** pereikite prie 3 veiksmo. **2013 m. ir ankstesni modeliai:** Žr. 3 pav. Nuimkite dvi šešiakampes veržles (2) nuo smeigių, esančių prie užpakalinio sparno priekio.
2. Ant smeigių, kaip parodyta, sumontuokite **naująjį** laikymosi dirželį (1), tam naudodamiesi dviem toliausiai link išorės esančiomis angomis (jei dirželiai turi kelias angas). Laikymosi dirželį prie smeigių pritvirtinkite veržlėmis. Priveržkite.

Sūkio momentas: 6,8–10,8 N·m (5–8 ft·lbs)

▲ ĮSPĖJIMAS

Kad transporto priemonė nebūtų netyčia užvesta (dėl to galima sunkiai arba mirtinai susižaloti), prieš atlikdami tolesnius veiksmus atjunkite neigiamą (-) akumuliatoriaus kabelį. (00048a)

3. Vadovaudamiesi savininko vadove pateiktas nurodymais nuo akumuliatoriaus atjunkite neigiamą (-) kabelį.

PASTABA

2014-2016 m. modeliai: tam, kad būtų galima susirasti priedų grandinės jungtį po sėdyne, reikia sumontuoti komplektą Nr. 69200722.

2017 m. ir vėlesni modeliai: tam, kad būtų galima susirasti priedų grandinės jungtį po sėdyne, reikia sumontuoti komplektą Nr. 69201599.

4. Žr. Pav 4 . Susiraskite ir išimkite kištuką iš priedų grandinės jungties (1), esančios priešais akumuliatorių.

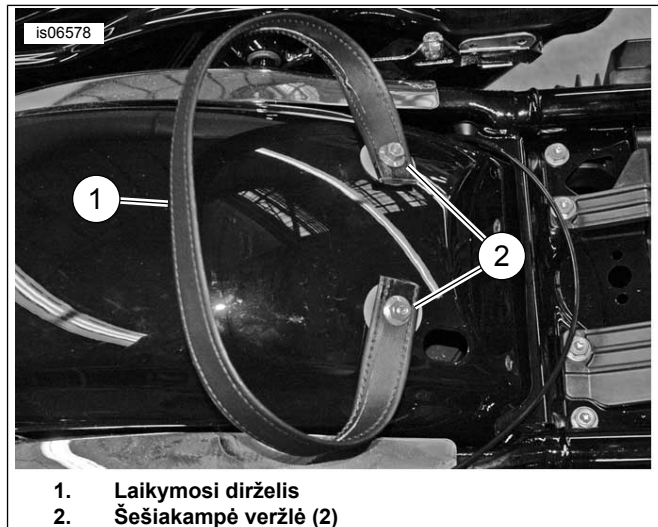

1. Laikymosi dirželis
2. Šešiakampė veržlė (2)

Pav 3. Laikymosi dirželio montavimas

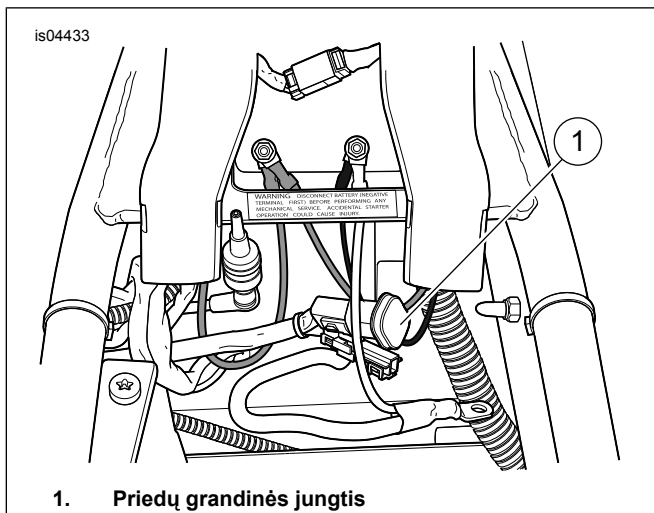

1. Priedų grandinės jungtis

Pav 4. Priedų grandinės jungtis

- Susiraskite šildomos sėdynės jungtį, esančią naujosios sėdynės apačioje.

PASTABA

2014-2016 m. modeliai: jei priedų grandinės jungtį jau naudoja kitas priedas, kaip „Y“ adapterį naudokite perjungiamojo grandinės adapterio laidų pluoštą (dalis Nr. 70264-94A, parduodama atskirai).

2017 m. ir vėlesni modeliai: jei priedų grandinės jungtį jau naudoja kitas priedas, kaip „Y“ adapterį naudokite perjungiamojo grandinės adapterio laidų pluoštą (dalis Nr. 69201706, parduodama atskirai).

- Šildomos sėdynės jungtį prijunkite prie priedų grandinės jungties (1).
- Žr. savininko vadovą. Prijunkite neigiamą (-) akumuliatoriaus kabelį.
- Laidus nuveskite į ertmę po sėdyne taip, kad sėdynę sumontavus šie laidai nebūtų prispausti.
- Žr. Pav 5 . Jei laikymosi dirželis jau sumontuotas, užpakalinę sėdynės dalį iš priekio įstumkite per jį taip, kad lizdas (2) sėdynės apačios priekinėje dalyje atsirastų už sėdynės montavimo liežuvėlio (1) ant degalų bako užpakalinio tvirtinimo rėmelio.

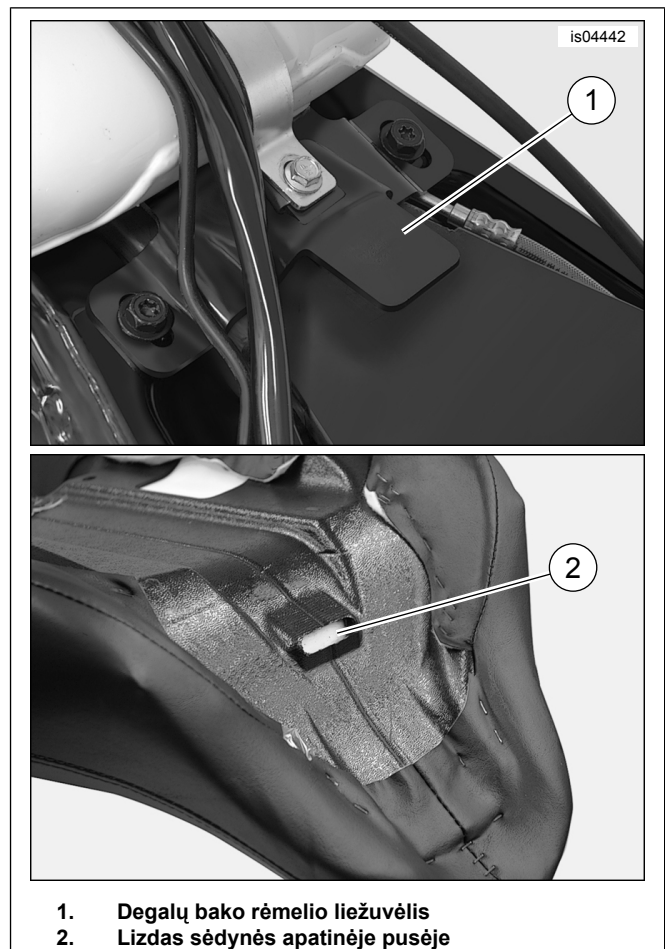

1. Degalų bako rėmelio liežuvėlis
2. Lizdas sėdynės apatinėje pusėje

Pav 5. Sėdynės priekinės dalies montavimas

- Sėdynę paspauskite žemyn link rėmo viršutinės konstrukcijos. Tada sėdynę pastumkite link motociklo priekio, kad degalų bako rėmelio liežuvėlis būtų visiškai įstatytas į lizdą po sėdyne.
- Sėdynę prie užpakalinio sparno pritvirtinkite sraigtu su „Phillips“ galvute (ir fiksuojamąja poveržle), kurį išėmėte atlikdami sėdynės nuėmimo darbus. Priveržkite.
Sūkio momentas: 5,4–8,1 N·m (4–6 ft-lbs)
- Žr. techninės priežiūros vadovą. Sumontuokite sėdynę. Kai sėdynę sumontuojate, patraukite ją aukštyn, kad įsitikintumėte, jog ji gerai įtvirtinta.
- 2014 m. ir vėlesni modeliai:** sumontuokite laikymosi dirželį.
 - Laikymosi dirželio galą nuveskite į laikymosi dirželio rėmelio angą. Laikymosi dirželio angą suveskite su rėmelio anga.
 - Žr. Pav 7 . Sumontuokite laikymosi dirželio sraigta (D) ir poveržlę (E). Priveržkite.
Sūkio momentas: 5,4–8,1 N·m (4,0–6,0 ft-lbs)
 - Veiksmus pakartokite su kita puse.

PASTABA

Išlietas guminis įdėklas balnakrepšių dugne turi visiškai priglusti prie balnakrepšių žemutinių atraminių bėgelių.

14. Jei balnakrepšiai buvo nuimti, vadovaudamiesi savininko vadove pateiktais nurodymais balnakrepšius vėl sumontuokite. Pritvirtinkite naudodami originalias smeiges su žiedeliais ir plokščiąsias poveržles.

15. Priveržkite priekinius balnakrepšių montavimo varžtus. Priveržkite.

Sūkio momentas: 7–11 N·m (62,0–97,4 in-lbs)

NAUDOJIMAS

PASTABA

Priedų jungiklis – tai svertinis jungiklis, esantis aerodinaminio gaubto vidiniame jungiklių skydelyje.

1. Uždegimo jungiklį ar raktelį nustatykite į padėtį IGNITION (uždegimas) arba ACCESS (priedai). Tada įjunkite šildomos sėdynės grandinę, tam priedų jungiklį nustatydami iš padėties OFF (išjungta) į ON (įjungta).

2. Dviem jungikliais sėdynės šone atskirai reguliuojamos motociklininko ir keleivio šildymo sritys. Priekinis jungiklis valdo motociklininko sritį, o užpakalinis – keleivio sritį.

- Kai pasirinkta centrinė padėtis, tos sėdynės sritys šildymas išjungiamas.

- Kai link sėdynės paspaudžiama žemutinė šio jungiklio dalis, atitinkamos sėdynės sritys šildymas įjungiamas režimu LOW (mažai).

- Kai link sėdynės paspaudžiama aukštesnė šio jungiklio dalis, atitinkamos sėdynės sritys šildymas įjungiamas režimu HIGH (daug).

PASTABA

Jei priedų jungiklis paliekamas įjungtas, o svertinis jungiklis irgi paliekamas perjungtas į padėtį HIGH arba LOW, kai motociklas yra išjungtas, vos tik uždegimo jungiklis ar raktelis nustatomas į padėtį IGNITION (uždegimas) arba ACCESS (priedai), sėdynė pradeda šildyti.

Jei sėdynės šildytuvas paliekamas įjungtas tada, kai motociklo variklis išjungtas arba veikia mažesniu, nei įprasta, greičiu, jis gali greitai iškrauti transporto priemonės akumuliatorių. Dėl to gali nepavykti motociklo užvesti arba gali būti sugadinta jo elektros sistema.

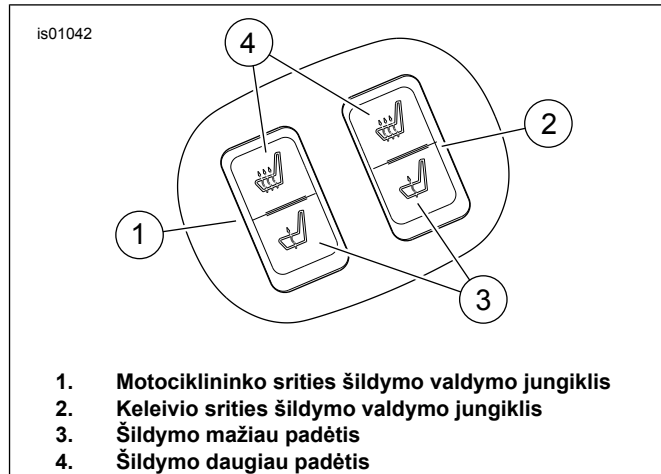

Pav. 6. Sėdynių šildymo valdymo jungikliai

DALYS, REIKALINGOS UŽDUOČIAI ATLIKTI

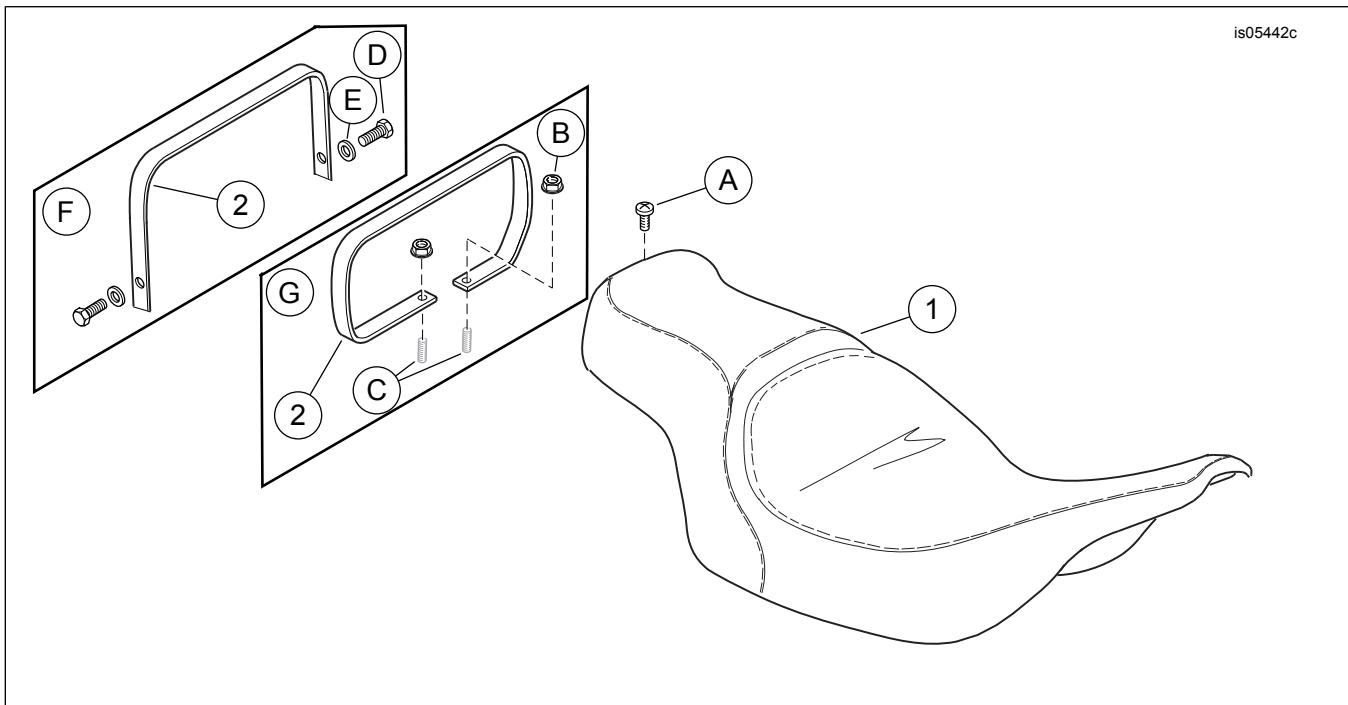

Pav. 7. Dalys, reikalingos užduočiai atlikti Šildomoji sėdynė

Lent 1. Dalių, reikalingų užduočiai atlikti, lentelė

Elementas	Aprašymas (kiekis)	Dalies numeris
1	Sėdynė (pavaizduotas įprastinis raštas)	Atskirai neparduodama
2	Laikymosi dirželis (komplektas Nr. 52633-08)	51188-86
	Laikymosi dirželis (komplektai Nr. 52000004A, 52000177, 52000564 ir 52000565)	52400005
	Laikymosi dirželis (komplektai Nr. 52000127 ir 52000135)	52400015
Elementai, paminėti tekste, tačiau neįeinantys į komplektą:		
A	Originalaus įrangos komplekto (OE) sraigtas su „Phillips“ galvute	2952A
B	OE flanšinė veržlė (2)	7499
C	OE smeigė (2)	Atskirai neparduodama
D	OE laikymosi dirželio sraigtas (2)	2952A
E	OE laikymosi dirželio poveržlė (2)	6703
F	2014 m. ir vėlesnių modelių konfigūracija	
G	2013 m. ir ankstesnių modelių konfigūracija	