



## SETT MED OPPVARMET SETE

### GENERELT

#### Settnummer

52633-08, 52000004A, 52000135, 52000127, 52000177, 52000564, 52000565

#### Modeller

Hvis du trenger informasjon om montering for forskjellige modeller, kan du lese P&A-detaljhandelkatalogen eller Parts and Accessories-delen (Deler og tilbehør) på [www.harley-davidson.com](http://www.harley-davidson.com) (kun engelsk).

#### Installasjonskrav

Hvis et annet tilbehør allerede bruker koblingen til tilbehørskretsen (under setet, Se figur 4. ), kreves det et eget adapterledningsnett (delenummer 70264-94A).

**Modeller fra 2014 til 2016:** Separat kjøp av kabelforlenger (delenr. 69200722) kreves for å rekke frem til tilbehørskretsen.

**Modeller fra 2017 og senere:** Separat kjøp av kabelforlenger (delenr. 69201599) kreves for å rekke frem til tilbehørskretsen.

#### Elektrisk overbelastning

##### MERK

Det er mulig å overbelaste motorsykkelens ladesystem ved å legge til for mye elektrisk tilbehør. Hvis det elektriske tilbehøret på noe tidspunkt til sammen bruker mer elektrisk strøm enn kjøretøyets ladesystem kan produsere, kan det elektriske forbruket lade ut batteriet og skade det elektriske systemet. (00211d)

##### ▲ ADVARSEL

Ved montering av elektrisk ekstrautstyr må det påses at maks. strømstyrke for sikringen eller kretsbyteren som beskytter den kretsen som blir modifisert, ikke overskrides. Overskridelse av maksimal strømstyrke kan føre til elektriske feil, noe som kan utgjøre en fare for liv og helse. (00310a)

Det oppvarmede setet krever opptil **4,2 ampere** strøm fra det elektriske systemet.

#### Settets innhold

Se Figur 7 og Tabell 1 for settinnhold.

### DEMONTERING

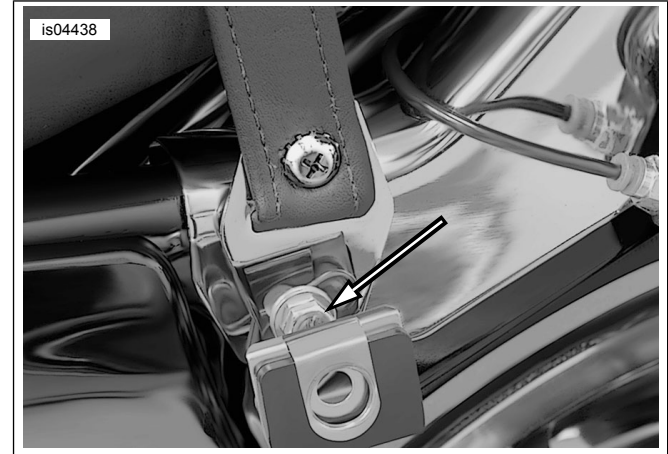

Figur 1. Fjerning av passasjergripestropp (2008 vist)

##### MERK

Når du utfører følgende prosedyrer, må du unngå å ripe opp lakkerte overflater med verktøy eller metallflikene på setet.

#### Fjerning av gripestropp: Modeller fra 2013 og tidligere

1. Se brukerhåndboken. Fjern salveskene. Ta vare på delene til senere.

2. **MERK**

Før du fjerner festboltene til monteringsbrakettene til salveskene, bør du merke deg retningen monteringsbrakettene vender.

Se Figur 1 . Fjern festboltene og skiven til den fremre monteringsbrakettene på **venstre side** for å fjerne brakettene og den monterte gripestroppen.

3. Bruk boltene og skiven til å feste monteringsbrakettene for salveskene på motorsykkelen i samme retning som før den ble tatt av. Skru til boltene nok til å holde brakettene på plass. Ikke trekk til for hardt.

4. Fjern festboltene og skiven til den fremre monteringsbrakettene på **høyre side** . Fjern og kast gripestroppen.

5. Monter brakettene på motorsykkelen i samme retning som før den ble tatt av. Skru til boltene nok til å holde brakettene på plass. Ikke trekk til for hardt.

## Fjerning av gripestropp: For modeller fra 2014 og senere

1. Se Figur 7 . Fjern skruen (D), skiven (E) og enden på gripestroppen. Ta vare på delene til senere.
2. Gjenta forrige trinn på motsatt side.

## Fjerning av sete

1. **Tour-Pak® modeller:** Åpne Tour-Pak-lokket. Løft den fremre puten for å få tilgang til setefestet.
2. Se Figur 7 . Fjern stjerneskruen med låseskiven (A) fra baksiden av setet som sitter på. Trekk setet bakover for å fjerne det. Ta vare på skruen
3. **Skjermstriper:** Fjern skjermstripene:
  - a. Dekk tuppen på en vanlig skrutrekker med teip for å beskytte kromdeler og lakkerte overflater.
  - b. Se Figur 2 . Sett tuppen på skrutrekkeren mellom kromdelen og gummipyntestripen.
  - c. Lirk opp kanten. Trekk den opp og bort fra gummi.
  - d. Begynn fra en av endene, og trekk gummistripen bort fra skjermen.
  - e. Rengjør med en blanding av 50 prosent isopropylalkohol og 50 prosent destillert vann.

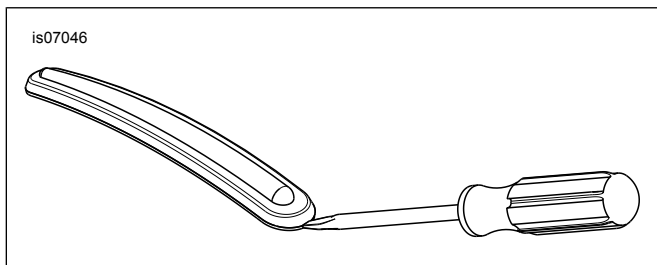

Figur 2. Fjern pyntestripen fra skjermen.

## MONTERING

### Montering av nytt sete og gripestropp

#### MERK

Modeller med håndtak trenger ikke montering av gripestropp.

Modeller fra 2013 og tidligere: Gripestroppen monteres før setet. Modeller fra 2014 og senere: Gripestroppen monteres etter setet.

1. **Modeller fra 2014 og senere:** Gå til trinn 3. **Modeller fra 2013 og tidligere:** Se figur 3. Fjern de to sekskantmutrene (2) fra skruene ved forsiden av bakskjermen.

2. Monter den nye gripestroppen (1) på skruene som vist, ved hjelp av de to ytterste hullene på stropene med flere hull. Fest gripestroppen til skruene med mutrene. Stram til.

Tiltrekningsmoment: 6,8–10,8 N·m (5–8 ft-lbs)

#### ▲ ADVARSEL

Hvis du vil forhindre tilfeldig oppstart av kjøretøyet, noe som kan forårsake dødsfall eller alvorlig personskade, må du koble fra den negative (-) batterikabelen først, før du fortsetter. (00048a)

3. Følg instruksjonene i brukerhåndboken for å løse ledningen som går til minuspolen på batteriet.

#### MERK

**Modeller fra 2014-2016:** Montering av sett 69200722 kreves for å rekke frem til koblingen til tilbehørskretsen under setet.

**Modeller fra 2017 og senere:** Montering av sett 69201599 kreves for å rekke frem til koblingen til tilbehørskretsen under setet.

4. Se Figur 4 . Identifiser og ta ut kontakten fra koblingen til tilbehørskretsen (1) foran batteriet.

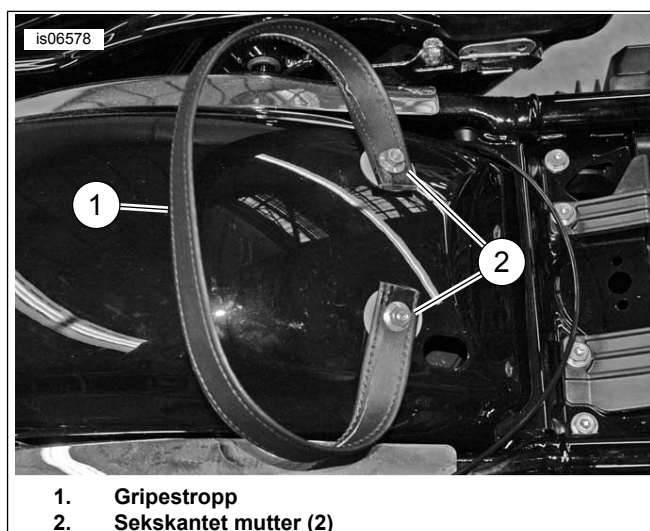

1. Gripestropp
2. Sekskantet mutter (2)

Figur 3. Montering av gripestropp

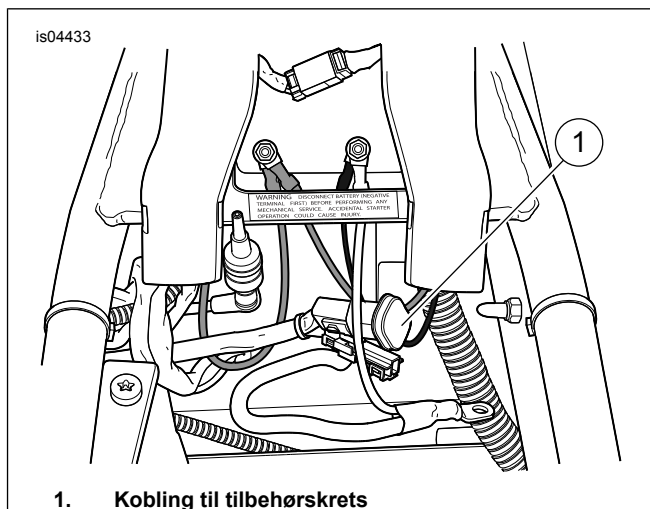

1. Kobling til tilbehørskrets

Figur 4. Kobling til tilbehørskrets

5. Finn kontakten til det oppvarmede setet på undersiden av det nye setet.

## MERK

**Modeller fra 2014 til 2016:** Hvis et annet tilbehør allerede bruker kontakten til tilbehørskretsen, bruker du et ledningsnett med delenummer 70264-94A, tilgjengelig separat, som «Y»-adapter.

**Modeller fra 2017 og senere:** Hvis et annet tilbehør allerede bruker kontakten til tilbehørskretsen, bruker du et ledningsnett med delenummer 69201706, tilgjengelig separat, som «Y»-adapter.

6. Koble kontakten til det oppvarmede setet til kontakten for tilbehørskretsen (1).
7. Se brukerhåndboken. Koble minusledningen til batteriet igjen.
8. Før ledningene gjennom rommet under setet slik at de ikke kommer i klem når setet monteres.
9. Se Figur 5 . Hvis systemet allerede er montert, trekker du baksiden av setet gjennom gripestroppen forfra til sporet (2) på forsiden av undersiden av setet er bak setemonteringsfliken (1) på den bakre braketten på drivstofftanken.

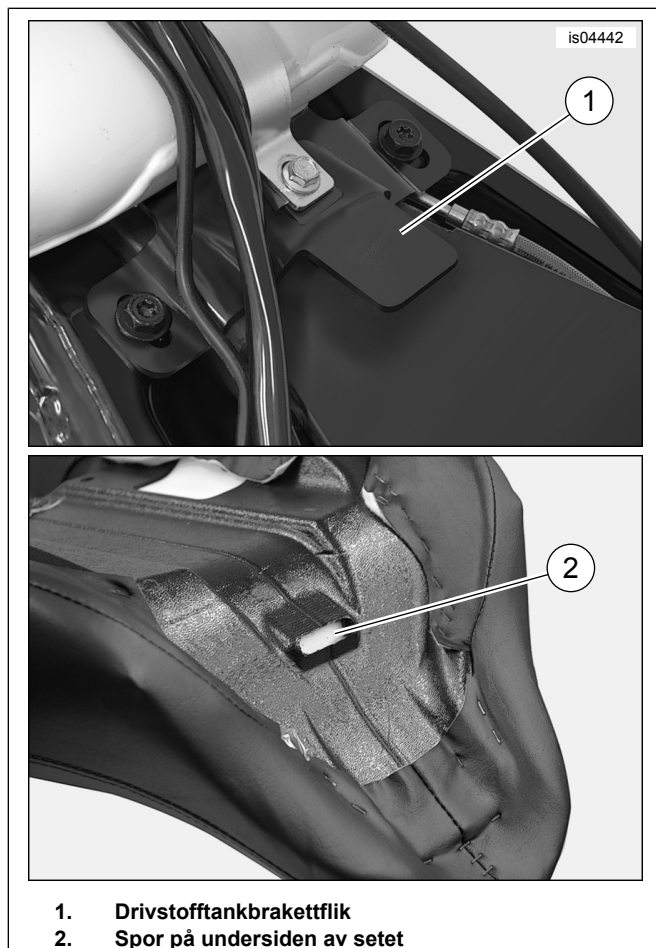

Figur 5. Fremre setefeste

10. Press setet ned på rammen. Dytt setet mot motorsykkelen fremre ende til drivstofftankbrakettfliken havner i sporet under setet.

11. Fest setet til baksjermen med stjerneskruen (med låseskive) du fjernet til å begynne med. Stram til.

Tiltrekningsmoment: 5,4–8,1 N·m (4–6 ft-lbs)

12. Se servicehåndboken. Monter setet. Når du har montert setet, drar du det oppover for å kontrollere at det er festet.

13. **Modeller fra 2014 og senere:** Monter gripestropp.

- a. Monter enden av gripestroppen i sporet på gripestroppbraketten. Rett inn gripestropphullet med brakett-hullet.
- b. Se Figur 7 . Monter gripestroppskrue (D) og skiven (E). Stram til.  
Tiltrekningsmoment: 5,4–8,1 N·m (4,0–6,0 ft-lbs)
- c. Gjenta stegene på motsatt side.

## MERK

*Den støpte gummidelen nederst i salveskene må passe i de nedre salveskestøtteskinnene.*

14. Hvis du har fjernet salveskene, monterer du dem på motorsykkelen som beskrevet i instruksjonene i brukerhåndboken. Fest med de opprinnelige festeboltene og de flate skivene.

15. Stram de fremre salveskeboltene. Stram til.

Tiltrekningsmoment: 7–11 N·m (62,0–97,4 in-lbs)

## BRUK

### MERK

*Tilbehørsbryteren er en vippebryter som finnes på det indre bryterpanelet i kåpen.*

1. Med tenningen til IGNITION eller ACCESS åpner du kretsen til det oppvarmede setet ved å skru tilbehørsbryteren fra OFF til ON.
2. To brytere på siden av setet styrer varmefeltene for føreren og passasjerer uavhengig av hverandre. Den fremre bryteren styrer førerfeltet, og den bakre bryteren styrer passasjerfeltet.

- I midtstilling er varmen til området av setet av.
- Hvis du trykker den nedre delen av bryteren mot setet, blir varmen i området satt til lav innstilling.
- Hvis du trykker den øvre delen av bryteren mot setet, blir varmen i området satt til høy innstilling.

### MERK

*Hvis tilbehørsbryteren er blir stående på og en setevarmervippebryter har blitt stående i lav eller høy posisjon når motorsykkelen er slått av, vil setet varmes opp når tenningen skrues til IGNITION eller ACCESS.*

**En setevarmer som er i drift mens motorsykkelmotoren er slått av eller kjører saktere enn normal driftshastighet, kan raskt tømme batteriet, noe som kan føre til startproblemer og skade det elektriske systemet.**

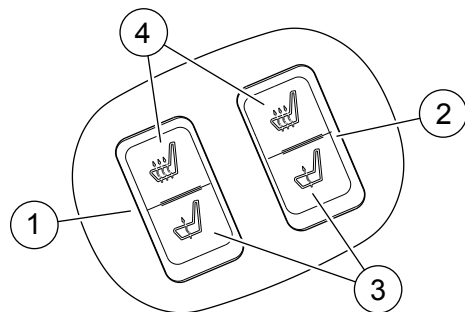

1. Bryter for varmekontroll for fører
2. Bryter for varmekontroll for passasjer
3. Lav varme
4. Høy varme

Figur 6. Brytere for seteoppvarmingskontroll

## SERVICEDELER

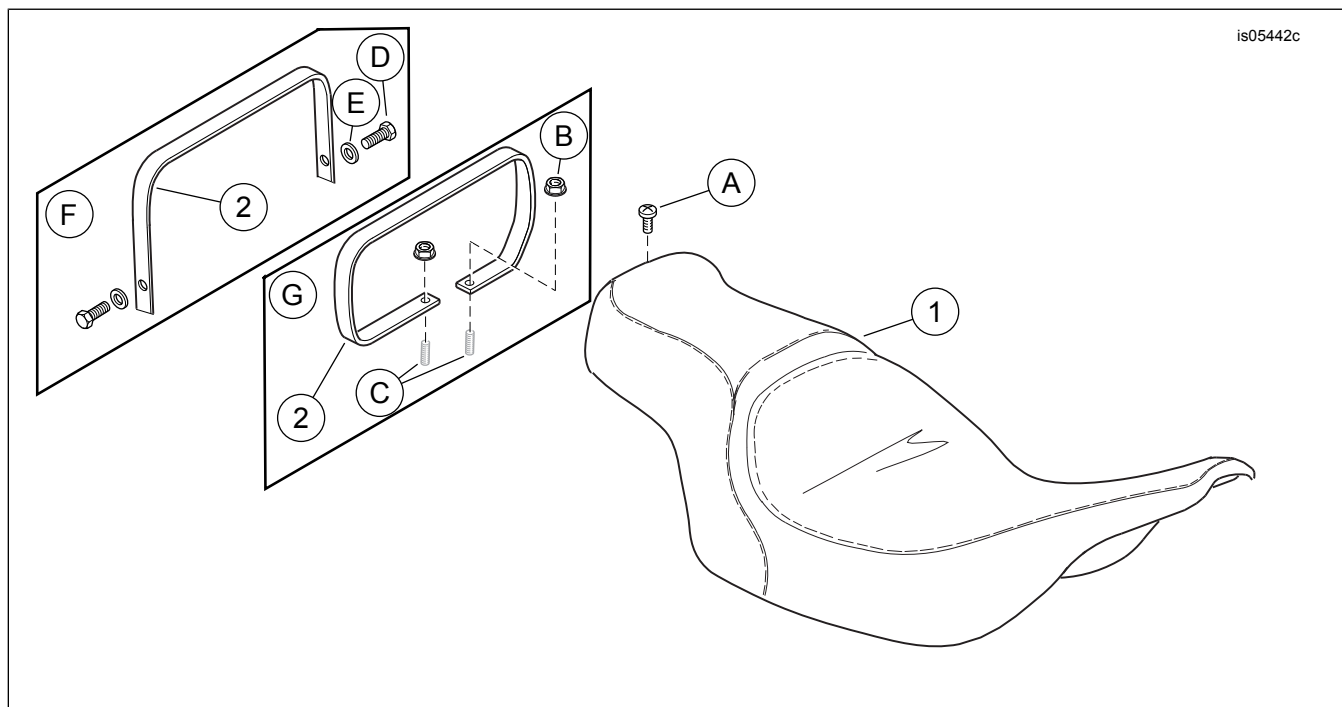

Figur 7. Servicedeler: Oppvarmet sete

Tabell 1. Tabell over servicedeler

Element	Beskrivelse (mengde)	Delenumre
1	Sete (vanlig mønster vist)	Selges ikke separat
2	Gripestropp (sett 52633-08)	51188-86
	Gripestropp (sett 52000004A, 52000177, 52000564 og 52000565)	52400005
	Gripestropp (sett 52000127 og 52000135)	52400015
<b>Elementer som er nevnt i teksten, men ikke inkludert i settet:</b>		
A	Original stjerneskrue	2952A
B	Original flensmutter (2)	7499
C	Original skrue (2)	Selges ikke separat
D	Original gripestroppskrue (2)	2952A
E	Original gripestroppskeive (2)	6703
F	Konfigurasjon for modeller fra 2014 og senere	
G	Konfigurasjon for modeller fra 2013 og tidligere	