



KOMPLET OGREVANEGA SEDEŽA

SPLOŠNO

Številka kompleta

52633-08, 52000004A, 52000135, 52000127, 52000177, 52000564, 52000565

Modeli

Za informacije o prileganju modelu si oglejte Maloprodajni katalog P&A ali razdelek Deli in dodatki na www.harley-davidson.com (samo v angleščini).

Zahteve za vgradnjo

Če priključek tokokroga za dodatke že uporablja druga oprema (pod sedežem, Glejte sliko 4.), je potreben kabelski snop adapterja za stikalni tokokrog (številka dela 70264-94A).

Modeli letnikov 2014-2016: potreben je ločen nakup podaljška kabelskega snopa (št. dela 69200722) za namestitev priključka tokokroga za dodatke.

Modeli letnik 2017 in novejši: potreben je ločen nakup podaljška kabelskega snopa (št. dela. 69201599) za namestitev priključka tokokroga za dodatke.

Električna preobremenitev

OPOMBA

Če na vozilo dodate preveč električnih dodatkov, lahko preobremenite napajalni sistem. Če kombinirani električni dodatki, ki kadar koli delujejo, porabijo več toka, kot ga lahko proizvede napajalni sistem motocikla, lahko poraba električne energije izprazni akumulator in povzroči poškodbe električnega sistema motocikla. (00211d)

▲ OPOZORILO

Pri montaži električnega dodatka se prepričajte, da ne prekoračite najvišje jakosti toka varovalke ali odklopnika, ki ščiti tokokrog, ki ga boste spremenili. Prekoračitev najvišje jakosti toka lahko povzroči okvaro električnega sistema, kar lahko povzroči hude poškodbe ali smrt. (00310a)

Ogrevani sedež zahteva do **4,2 ampera** toka iz električnega sistema.

Vsebina kompleta

Za vsebino kompleta glejte Slika 7 in Preglednica 1 .

ODSTRANJEVANJE

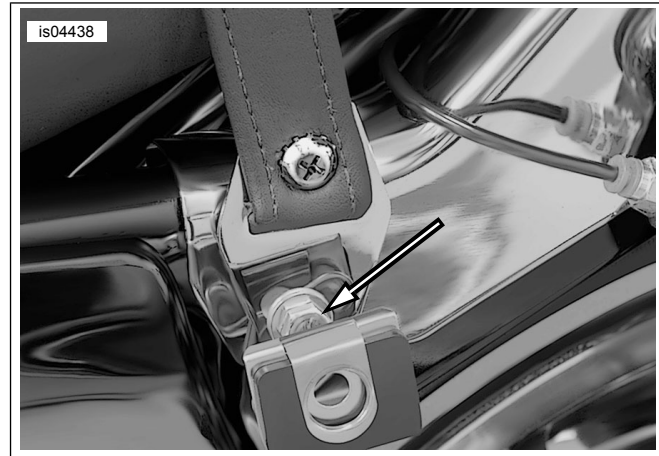

Slika 1. Odstranitev jermena za oprijem potnika (prikazan letnik 2008)

OPOMBA

Pri izvajanju naslednjih postopkov ne opraskajte pobarvanih površin z orodjem ali kovinskimi jezicni sedeža.

Odstranitev jermena za oprijem: Modeli iz leta 2013 in starejši

1. Glejte uporabniški priročnik. Odstranite torbe. Shranite vse okovje za namestitev.

2. **OPOMBA**

Pred odstranitvijo vijakov za pritrditev montažnega nosilca za sedežno torbo si zapomnite usmerjenost montažnih nosilcev sedežne torbe.

Glejte Slika 1 . Odstranite **levi** sprednji vijak za pritrditev montažnega nosilca za sedežno torbo in podložko, da odstranite nosilec in odklopite trenutno nameščeni trak za oprijem potnika.

3. Z vijakom in podložko sestavite montažni nosilec za sedežno torbo na vozilo v isti usmerjenosti kot pred odstranitvijo. Vijak privijte toliko, da nosilec drži na svojem mestu. Ne privijte povsem.

4. Odstranite **desni** sprednji vijak za pritrditev montažnega nosilca sedežne torbe in podložko. Odstranite in zavržite jermen za oprijem.

5. Nosilec montirajte na vozilo v isti usmerjenosti kot pred odstranitvijo. Vijak privijte toliko, da nosilec drži na svojem mestu. Ne privijte povsem.



Odstranitev jermena za oprijem: Modeli iz leta 2014 in novejši

1. Glejte Slika 7 . Odstranite vijak (D), podložko (E) in konec jermena za oprijem. Shranite okovje za poznejšo namestitvev.
2. Ponovite prejšnji korak na nasprotni strani.

Odstranjevanje sedeža

1. **Modeli Tour-Pak®:** odprite pokrov Tour-Pak. Dvignite sprednjo ploščico, da pridobite dostop do nosilca sedeža.
2. Glejte Slika 7 . Odstranite križni vijak z varnostno podložko (A) z zadnje strani trenutno nameščenega sedeža. Sedež povlecite nazaj, da ga odstranite. Vijak shranite
3. **Trakovi blatnika:** odstranite okrasne trakove blatnika:
 - a. Prekrijite konico navadnega izvijača s trakom, da zaščitite kromirane in pobarvane površine.
 - b. Glejte Slika 2 . Vstavite konico izvijača med kromirano obrobo in gumijasti okrasni trak.
 - c. Privzdignite okvir. Povlecite ga navzgor in stran od gumijastega okrasnega traku.
 - d. Začenši na kateremkoli koncu odluščite gumijast okrasni trak stran od odbijača.
 - e. Očistite z mešanico 50 odstotkov izopropilnega alkohola in 50 odstotkov destilirane vode.

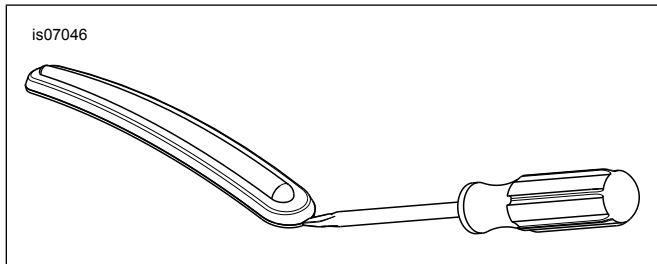

Slika 2. Odstranite okrasni trak odbijača

MONTAŽA

Namestitev novega sedeža in traku za oprijem

OPOMBA

Pri modelih z ročajem za oprijem traku za oprijem ni treba namestiti.

Modeli letnik 2013 in starejši: trak za oprijem se namesti pred namestitvijo sedeža. Modeli letnik 2014 in novejši: trak za oprijem se namesti po namestitvi sedeža.

1. **Modeli letnik 2014 in novejši:** pojdite na korak 3. **Modeli letnik 2013 in starejši:** Glejte sliko 3. Odstranite dve šestrobi matici (2) z zatičev blizu sprednje strani zadnjega blatnika.

2. Namestite **novi** trak za oprijem (1) na zatiče, kot je prikazano, pri čemer v primeru trakov z več luknjami uporabite dve najbolj zunanji luknji. Trak za oprijem z maticami pritrdite na zatiče. Privijte.

Navor: 6,8–10,8 N·m (5–8 ft-lbs)

▲ OPOZORILO

Pred nadaljevanjem izključite negativni kabel (-) akumulatorja, da preprečite nenameren vklop motocikla, ki lahko povzroči hude poškodbe ali smrt. (00048a)

3. Po navodilih v priročniku za lastnika odstranite negativni (-) kabel akumulatorja z akumulatorja.

OPOMBA

Modeli letnikov 2014-2016: potrebna je namestitev kompleta 69200722 za namestitev priključka tokokroga za dodatke pod sedežem.

Modeli letnik 2017 in novejši: potrebna je namestitev kompleta 69201599 za namestitev priključka tokokroga za dodatke pod sedežem.

4. Glejte Slika 4 . Poiščite in odstranite vtič iz priključka tokokroga za dodatke (1) pred akumulatorjem.

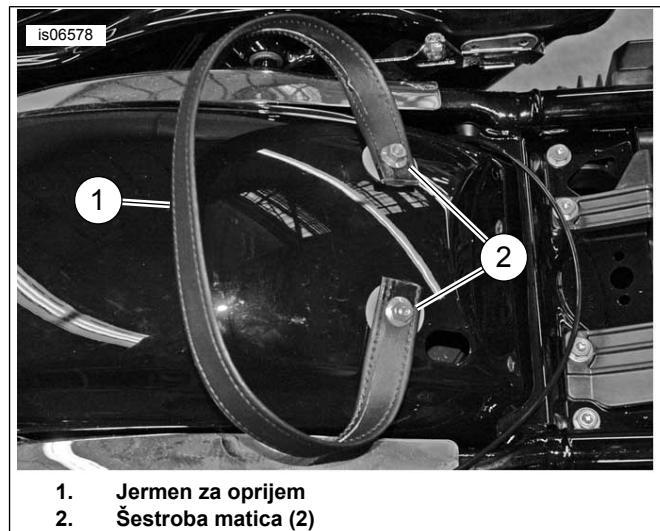

1. Jermen za oprijem
2. Šestroba matica (2)

Slika 3. Namestitev jermena za oprijem

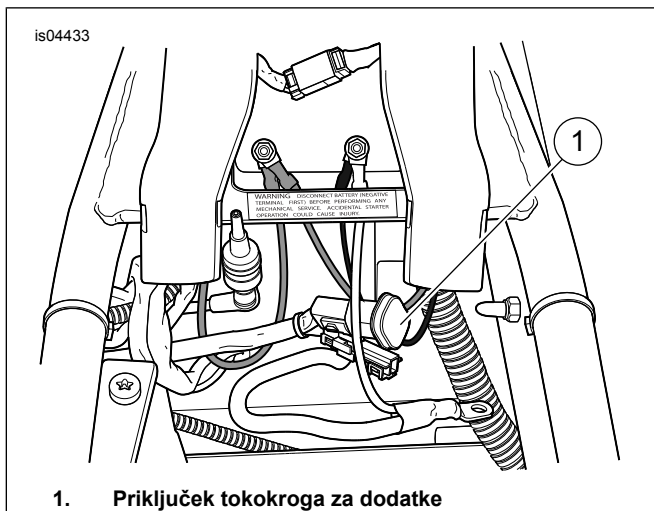

1. Prikluček tokokroga za dodatke

Slika 4. Prikluček tokokroga za dodatke

5. Poiščite priključek za ogrevani sedež na spodnji strani novega sedeža.

OPOMBA

Modeli letnikov 2014-2016: če priključek tokokroga za dodatke že uporablja drug dodatek, uporabite kabelski snop adapterja za stikalni tokokrog (številka dela 70264-94A, na voljo ločeno) kot adapter „Y“.

Modeli letnikov 2017: če priključek tokokroga za dodatke že uporablja drug dodatek, uporabite kabelski snop adapterja za stikalni tokokrog (številka dela 69201706, na voljo ločeno) kot adapter „Y“.

6. Priključite priključek ogrevanega sedeža na priključek tokokroga za dodatke (1).
7. Glejte uporabniški priročnik. Priključite negativni (-) kabel akumulatorja.
8. Žice napeljite skozi prostor pod sedežem tako, da se med namestitvijo sedeža ne zmečkajo.
9. Glejte Slika 5. Če je sedež že nameščen, potisnite zadnjo stran sedeža skozi jermen za oprijem s sprednje strani, da je reža (2) na sprednji spodnji strani sedeža za montažnim jezičkom sedeža (1) na zadnjem nosilcu rezervoarja za gorivo.

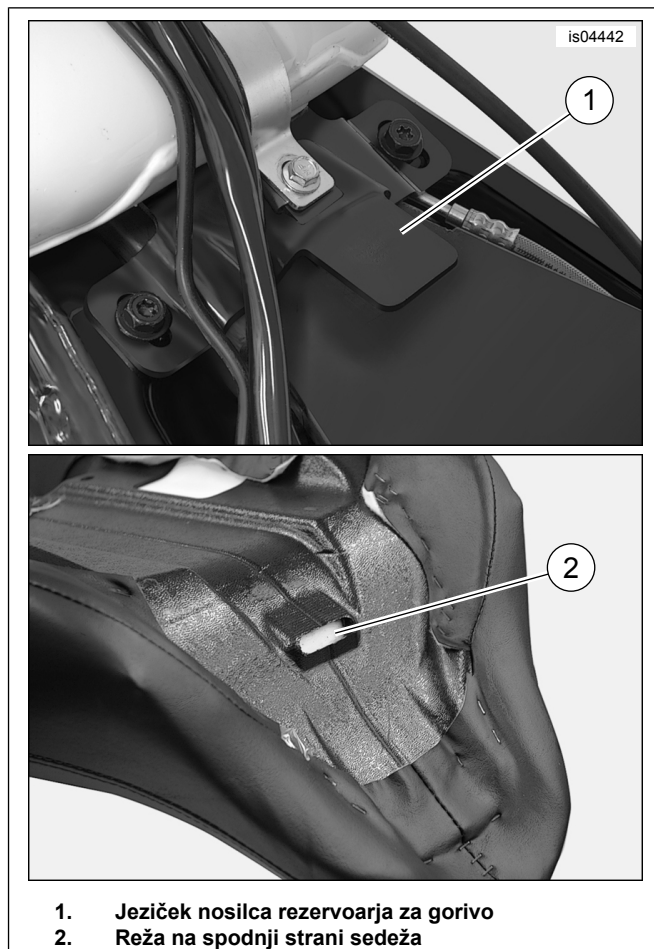

1. Jeziček nosilca rezervoarja za gorivo
2. Reža na spodnji strani sedeža

Slika 5. Montaža sprednjega dela sedeža

10. Sedež potisnite navzdol na okvir. Sedež potisnite proti sprednjemu delu motocikla, da se jeziček nosilca rezervoarja za gorivo povsem vstavi v režo pod sedežem.
11. Sedež s križnim vijakom (z zaklepno podložko), ki ste ga odstranili v koraku Odstranitev sedeža, pritrdite na zadnji blatnik. Privijte.
Navor: 5,4–8,1 N·m (4–6 ft-lbs)
12. Glejte servisni priročnik. Montirajte sedež. Po montaži sedeža ga povlecite navzgor, da preverite, ali je pritrjen.
13. **Modeli letnik 2014 in novejši:** namestite jermen za oprijem.
 - a. Namestite konec jermena za oprijem v režo na nosilcu jermena za oprijem. Poravnajte odprtino na držalnem jermenu z odprtino na nosilcu.
 - b. Glejte Slika 7. Namestite vijak (D) in podložko (E) jermena za oprijem. Privijte.
Navor: 5,4–8,1 N·m (4,0–6,0 ft-lbs)
 - c. Ponovite korake na nasprotni strani.

OPOMBA

Oblikovani gumijasti vložek na spodnji strani sedežnih torb se mora tesno prilegati na spodnja podporna vodila sedežnih torb.

14. Če ste sedežne torbe odstranili, jih namestite na motorno kolo po navodilih v priročniku za lastnika. Pritrdite jih z originalnimi zatiči z zankasto glavo in ploskimi podložkami.

15. Privijte sprednje montažne vijake sedežne torbe. Privijte.

Navor: 7–11 N·m (62,0–97,4 in-lbs)

DELOVANJE

OPOMBA

Stikalo za dodatke je preklopno stikalo, nameščeno na stikalni plošči na notranjem oklepu.

1. Ko je kontaktna ključavnica v položaju IGNITION (vžig) ali ACCESS (uporaba dodatkov), sklenite tokokrog ogrevanega sedeža s preklopom stikala za dodatke iz položaja OFF (izklop) v položaj ON (vklop).

2. Z dvema stikaloma ob strani sedeža neodvisno upravljate ogrevanje območji sedeža voznika in potnika. S sprednjim stikalom se upravlja območje voznika, z zadnjim stikalom pa območje potnika.

- Če je stikalo v sredinskem položaju, je ogrevanje ustreznega dela sedeža izklopljeno.
- S pritiskom na spodnji del stikala proti sedežu se ogrevanje na ustreznem delu vklopi v način blagega delovanja.
- S pritiskom na zgornji del stikala proti sedežu se ogrevanje na ustreznem delu vklopi v način močnega delovanja.

OPOMBA

Če ob izklopu motocikla stikalo za dodatke pustite v položaju za vklop in je preklopno stikalo nastavljeno v položaj blagega ali močnega delovanja, se sedež začne ogrevati, ko kontaktno ključavnico obrnete v položaj IGNITION (vžig) ali ACCESS (uporaba dodatkov).

Delovanje grelca sedeža ob izklopljenem motorju motocikla ali če motor deluje s hitrostjo, ki je manjša od normalne hitrosti delovanja, lahko hitro izprazni akumulator vozila, kar lahko povzroči nezmožnost vžiga in lahko poškoduje električni sistem.

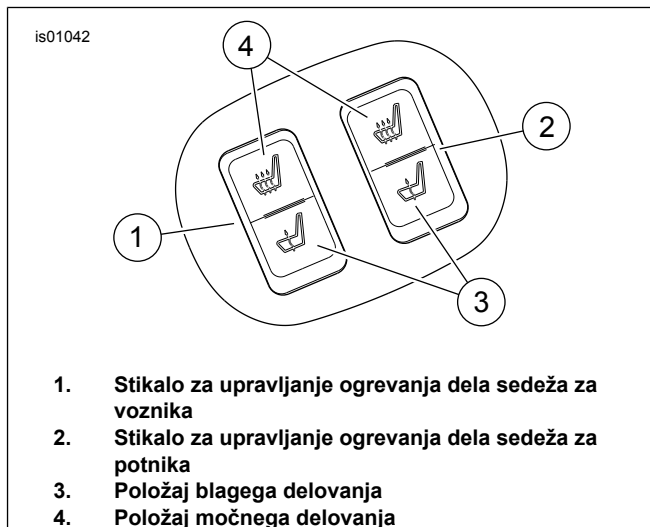

Slika 6. Stikala za upravljanje ogrevanja sedeža

SERVISNI DELI

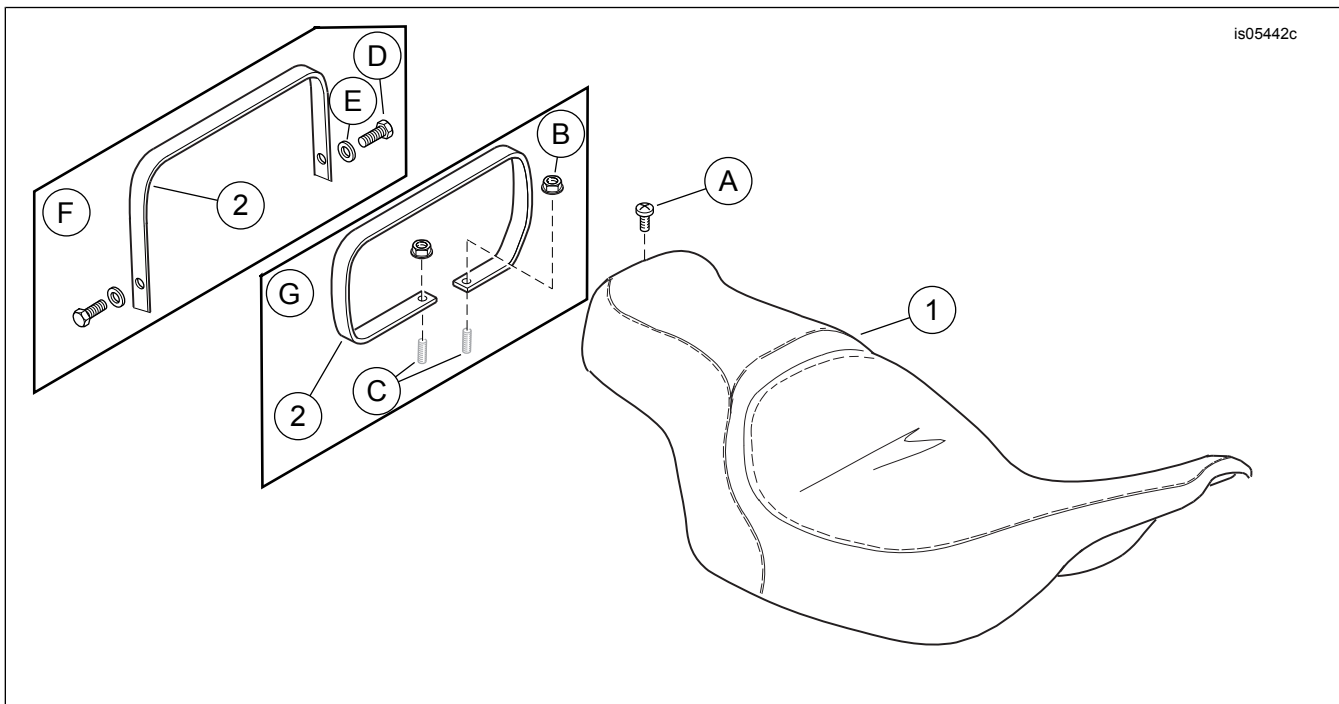

Slika 7. Servisni deli: Ogrevan sedež

Preglednica 1. Tabela s servisnimi deli

Del	Opis (Količina)	Številka dela
1	Sedež (prikazan je naveden vzorec)	Ni naprodaj ločeno
2	Jermen za oprijem (komplet 52633-08)	51188-86
	Jermen za oprijem (kompleti 52000004A, 52000177, 52000564 in 52000565)	52400005
	Jermen za oprijem (kompleta 52000127 in 52000135)	52400015
Elementi, navedeni v besedilu, ki niso vključeni v komplet:		
A	Originalni (OE) vijak s križno glavo	2952A
B	Prirobnična matica OE (2)	7499
C	Zatič OE (2)	Ni naprodaj ločeno
D	Vijak originalnega jermena za oprijem (2)	2952A
E	Podložka originalnega jermena za oprijem (2)	6703
F	Konfiguracija modelov letnika 2014 in novejših	
G	Konfiguracija modelov letnika 2013 in starejših	