



KIT DE ASIENTO CON CALEFACCIÓN

GENERAL

Número de kit

52633-08, 52000004A, 52000135, 52000127, 52000177, 52000564, 52000565

Modelos

Para información sobre accesorios del modelo, consulta el Catálogo de venta al detalle de P&A (piezas y accesorios) o la sección de Piezas y Accesorios de www.harley-davidson.com (solo en inglés).

Requisitos de instalación

Si otro accesorio ya está utilizando el conector del circuito de accesorios (debajo del asiento, Consulte la Figura 4.), se requiere un arnés de adaptador de circuito conmutado (número de pieza 70264-94A).

2014-2016 models: Separate purchase of harness extension (Part No. 69200722) is required to locate the accessory circuit connector.

2017 and later models: Separate purchase of harness extension (Part No. 69201599) is required to locate the accessory circuit connector.

Sobrecarga eléctrica

AVISO

Es posible que el sistema de carga del vehículo se sobrecargue al añadir demasiados accesorios eléctricos. Si los accesorios eléctricos combinados que funcionan a la vez consumen más corriente eléctrica que los que el sistema de carga del vehículo puede suministrar, el consumo eléctrico puede hacer descargar la batería y dañar el sistema eléctrico del vehículo. (00211d)

⚠ ADVERTENCIA

Cuando instale cualquier accesorio eléctrico, asegúrese de no sobrepasar la clasificación máxima de amperaje del fusible o del disyuntor que protegen el circuito afectado que está siendo modificado. Sobrepasar el amperaje máximo puede ocasionar fallas eléctricas, lo que podría causar la muerte o lesiones graves. (00310a)

El asiento con calefacción requiere hasta **4,2 A** de corriente del sistema eléctrico.

Contenido del kit

Consulte Figura 7 y Tabla 1 para ver el contenido del kit.

EXTRACCIÓN



Figura 1. Extracción de la correa de sujeción del pasajero (se muestra el de 2008)

NOTA

Cuando realice los siguientes procedimientos, evite rayar las superficies pintadas con las herramientas o las lengüetas de metal del asiento.

Extracción de la correa de sujeción: Modelos de 2013 y anteriores

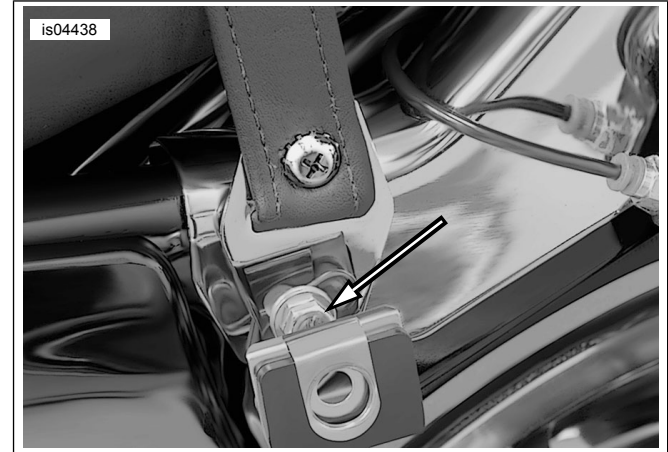
1. Consultar el manual del propietario. Extraiga las alforjas. Guarde todos los elementos de sujeción para la instalación.

2. **NOTA**

Antes de extraer los pernos de sujeción de la pieza de soporte de montaje de la alforja, observe la orientación de montaje de las piezas de soporte de montaje de la alforja.

Ver Figura 1 . Extraiga el perno de sujeción de la pieza de soporte de montaje delantero de la alforja del **lado izquierdo** y la arandela para quitar la pieza de soporte y desconectar la correa de sujeción del pasajero actualmente instalada.

3. Use el perno y la arandela para armar la pieza de soporte de montaje de la alforja al vehículo en la misma orientación que tenía cuando se quitó. Ajuste el perno lo suficiente para sostener la pieza de soporte en su lugar. No los ajuste completamente.
4. Extraiga el perno de sujeción delantero **del lado derecho** de la pieza de soporte de montaje de la alforja y la arandela. Quite y deseche la correa de sujeción.



- Arme la pieza de soporte al vehículo en la misma orientación que tenía cuando se quitó. Ajuste el perno lo suficiente para sostener la pieza de soporte en su lugar. No lo ajuste completamente.

Extracción de la correa de sujeción: Modelos de 2014 y posteriores

- Ver Figura 7 . Quite el tornillo (D), la arandela (E) y el extremo de la correa de sujeción. Guarde los elementos de sujeción para instalarlos más tarde.
- Repita el paso anterior en el lado opuesto.

Extracción del asiento

- Tour-Pak® models:** Open Tour-Pak lid. Levante la almohadilla delantera para tener acceso al montaje del asiento.
- Ver Figura 7 . Extraiga el tornillo de cabeza Phillips con la arandela de seguridad (A) de la parte trasera del asiento instalado actualmente. Mueva hacia atrás el asiento para sacarlo. Guarde el tornillo para la instalación.
- Fender Strips:** Remove fender trim strips:
 - Cubra la punta de un destornillador corriente con un pedazo de cinta para proteger las superficies cromadas y pintadas.
 - Ver Figura 2 . Inserte la punta del destornillador entre el bisel cromado y la cinta decorativa de caucho.
 - Levante el bisel. Sáquelo hacia arriba y lejos de la cinta decorativa de caucho.
 - Empezando en cualquiera de los extremos, arranque la cinta decorativa de caucho del guardabarros.
 - Limpie la superficie con una mezcla del 50 % de alcohol isopropílico y el 50 % de agua destilada.



Figura 2. Quite la cinta decorativa del guardabarros

INSTALACIÓN

Instalación del asiento y la correa de sujeción nuevos

NOTA

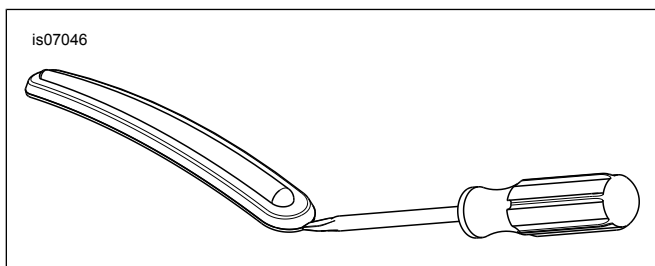
Los modelos con riel de sujeción no necesitan la instalación de una correa de sujeción.

Modelos de 2013 y anteriores: La correa de sujeción es instalada antes del asiento. Modelos de 2014 y posteriores: La correa de sujeción es instalada después del asiento.

- Modelos 2014 y posteriores:** ve al paso 3. **Modelo 2013 y anteriores:** Consulte la Figura 3. Retira las dos tuercas hexagonales (2) de los espárragos que están cerca de la parte delantera del guardabarros trasero.
- En las correas que tienen varios agujeros, instale la correa de sujeción **nueva** (1) en los espárragos como se muestra, utilizando los dos agujeros exteriores. Fija la correa de agarre a los espárragos con las tuercas. Apretar.
Par de ajuste: 6,8–10,8 N·m (5–8 ft-lbs)

▲ ADVERTENCIA

Para evitar el arranque accidental del vehículo, lo que puede ser la causa de muerte o de lesiones graves, desconecte el cable negativo (-) de la batería antes de continuar. (00048a)

- Siga las instrucciones en el Manual de servicio para extraer la consola de instrumentos (si está equipada) del tanque de combustible.

NOTA

2014-2016 models: Installation of Kit 69200722 is required to locate the accessory circuit connector under the seat.

2017 and later models: Installation of Kit 69201599 is required to locate the accessory circuit connector under the seat.

- Ver Figura 4 . Identifique y extraiga el tapón del conector del circuito de accesorios (1) en la parte delantera de la batería.

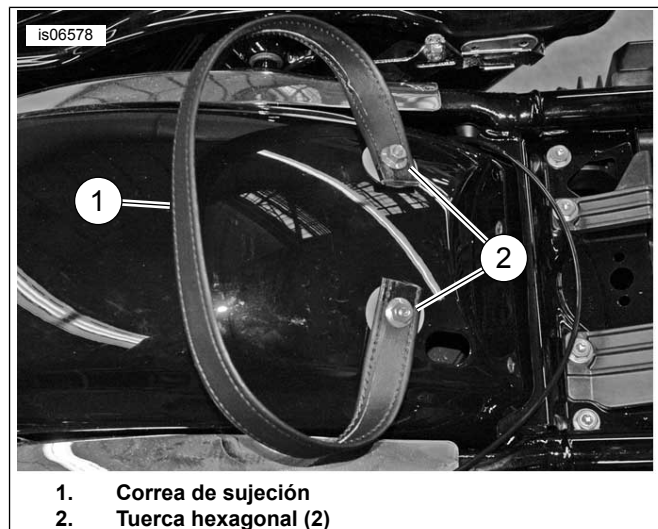

- Correa de sujeción
- Tuerca hexagonal (2)

Figura 3. Instalación de la correa de sujeción

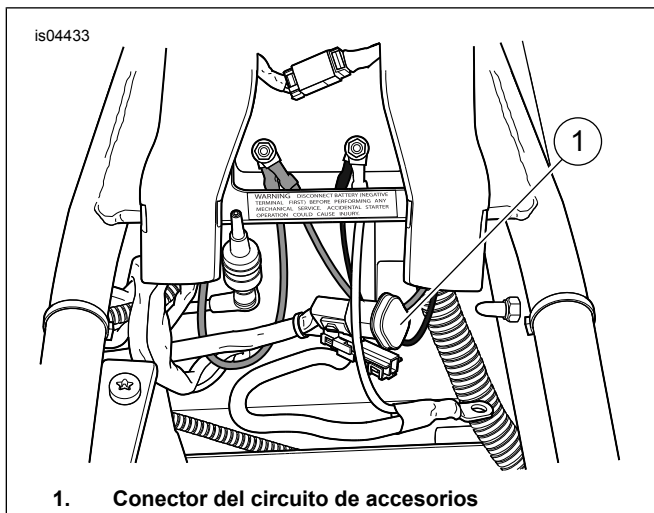

1. Conector del circuito de accesorios

Figura 4. Conector del circuito de accesorios

5. Ubique el conector del asiento con calefacción en la parte inferior del **nuevo** asiento.

NOTA

2014-2016 models: If another accessory is already using the accessory circuit connector, use a Switched Circuit Adapter Harness (part number 70264-94A, available separately) as a "Y" adapter.

2017 and later models: If another accessory is already using the accessory circuit connector, use a Switched Circuit Adapter Harness (part number 69201706, available separately) as a "Y" adapter.

6. Conecte el conector del asiento con calefacción al conector del circuito de accesorios (1).
7. Consultar el manual del propietario. Conecte el cable negativo (-) de la batería.
8. Guíe el cableado dentro del espacio debajo del asiento para que el cableado no quede comprimido cuando se instale el asiento.
9. Ver Figura 5 . Si ya está instalado, deslice la parte trasera del asiento a través de la correa de sujeción, desde la parte delantera, hasta que la ranura (2) en la parte inferior delantera del asiento esté atrás de la lengüeta de montaje del asiento (1) en la pieza de soporte trasera del tanque de combustible.

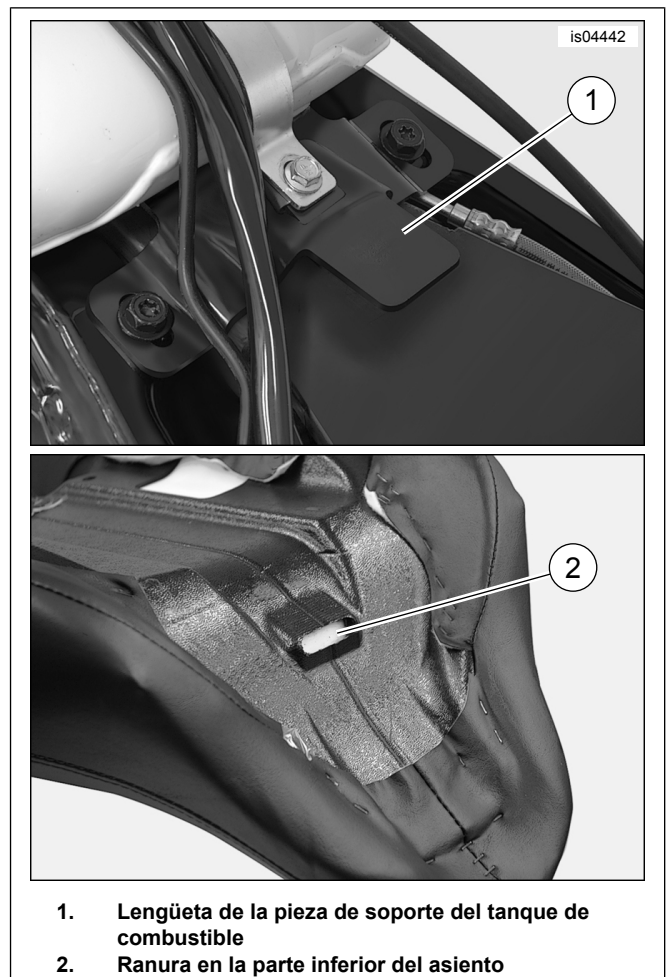

1. Lengüeta de la pieza de soporte del tanque de combustible
2. Ranura en la parte inferior del asiento

Figura 5. Montaje del asiento delantero

10. Presione el asiento hacia abajo sobre el eje central de la estructura. Deslice el asiento hacia la parte delantera de la motocicleta hasta que la lengüeta de la pieza de soporte del tanque de combustible enganche completamente en la ranura debajo del asiento.
11. Asegure el asiento en el guardabarros trasero usando el tornillo de cabeza Phillips (con la arandela de seguridad) que se quitó en la extracción del asiento. Apretar.
Par de ajuste: 5,4–8,1 N·m (4–6 ft-lbs)
12. Consulta el manual de servicio. Instalar el asiento. Después de instalar el asiento, suba al asiento para comprobar que es seguro.
13. **2014 and Later Models:** Install grab strap.
 - a. Instale el extremo de la correa de sujeción en la ranura de la pieza de soporte de la correa de sujeción. Alinee el agujero de la correa de sujeción con el agujero de la pieza de soporte.
 - b. Ver Figura 7 . Instale el tornillo de la correa de sujeción (D) y la arandela (E). Apretar.
Par de ajuste: 5,4–8,1 N·m (4,0–6,0 ft-lbs)
 - c. Repita los pasos en el otro lado.

NOTA

El inserto de caucho moldeado en el fondo de las alforjas debe quedar bien ajustado en los rieles de soporte inferior de las alforjas.

14. Si se lo extrae, instale las alforjas en la motocicleta de acuerdo con las instrucciones en el Manual del propietario. Asegure con los espárragos con cabeza de gancho y las arandelas planas originales.
15. Aprieta los pernos de montaje de la alforja (1). Apretar.
Par de ajuste: 7–11 N·m (62,0–97,4 in-lbs)

FUNCIONAMIENTO

NOTA

El interruptor de accesorios es un interruptor basculante que está en el tablero de interruptores del fuselaje interior.

1. Con el interruptor de encendido/llave en IGNITION (encendido) o ACCESS (accesorios), abra el circuito que va al asiento con calefacción cambiando el interruptor de accesorios de APAGADO a ENCENDIDO.
 2. Los dos interruptores en el lado del asiento controlan independientemente las áreas de calefacción del motociclista y del pasajero. El interruptor delantero controla el área del motociclista y el interruptor trasero controla el área del pasajero.
- En la posición central, la calefacción en esa área del asiento está APAGADA.
 - Presionar la parte inferior del interruptor hacia el asiento ENCIENDE el calor en esa área a temperatura BAJA.
 - Presionar la parte superior del interruptor hacia el asiento ENCIENDE el calor en esa área a temperatura ALTA.

NOTA

Si el interruptor de accesorios se deja ENCENDIDO y el interruptor basculante de la calefacción del asiento se deja en la posición BAJA o ALTA cuando se apague la motocicleta, el asiento empezará a calentarse cuando el interruptor de llave se gire a la posición de IGNITION (encendido) o ACCESS (accesorios).

Un calentador de asiento que funcione mientras el motor de la motocicleta esté apagado o funcionando por debajo de la velocidad normal de funcionamiento puede descargar rápidamente la batería del vehículo, lo que podría causar una falla consiguiente del arranque y podría dañar el sistema eléctrico.



Figura 6. Interruptores de control de la calefacción del asiento

PIEZAS DE SERVICIO

is05442c

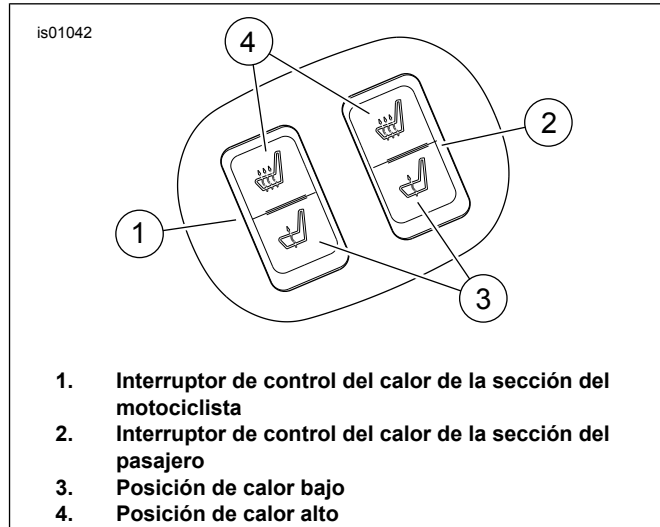
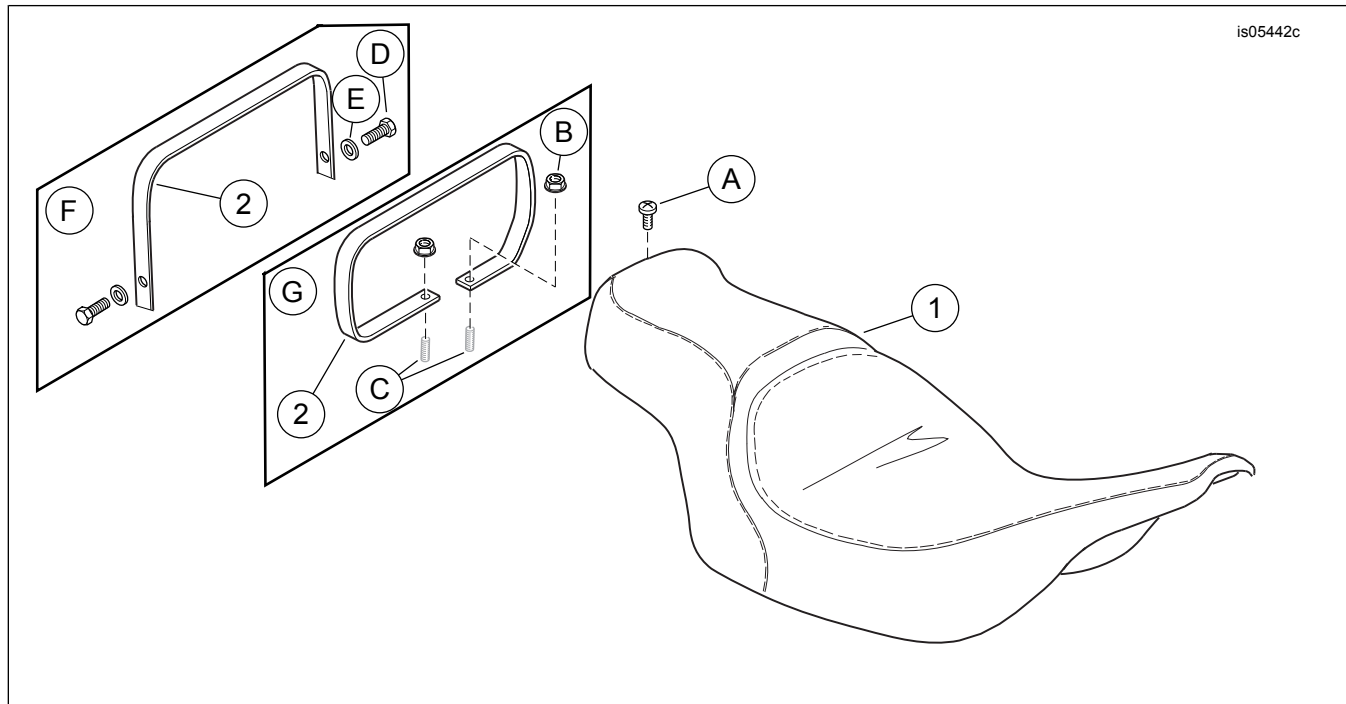

Figura 7. Piezas de servicio: Asiento con calefacción

Tabla 1. Tabla de piezas de servicio

Artículo	Descripción (cantidad)	Número de pieza
1	Asiento (se muestra el diseño simple)	No se vende por separado
2	Correa de sujeción (kit 52633-08)	51188-86
	Correa de agarre (Kits 52000004A, 52000177, 52000564 y 52000565)	52400005
	Correa de sujeción (kits 52000127 y 52000135)	52400015
Los artículos se mencionan en el texto, pero no se incluyen en el kit:		
A	Tornillo de cabeza Phillips de equipo original	2952A
B	Tuerca con reborde del equipo original (2)	7499
C	Espárrago de equipo original (2)	No se vende por separado
D	Tornillo de la correa de sujeción de equipo original (2)	2952A
E	Arandela de la correa de sujeción de equipo original (2)	6703
F	Configuración de modelos de 2014 y posteriores	
G	Configuración de modelos de 2013 y anteriores	