



H-D BLUETOOTH® AUDIO POWERED BY ROCKFORD FOSGATE

YLEISET TIEDOT

Taulukko 1. Yleistä

Sarjat	Ehdotetut työkalut	Osaamistaso ⁽¹⁾
76001113	Suojalasit, momenttiavain, porakone, poranterä-sarja (erityisesti 13/64 tai 0,203-tuumaa.), maalarinteippiä, puhdistustyökalu, isopropyylialkoholia, puhtaita korjaamorättejä, 2 1/2-tuumaa. Reikäsaaha	

(1) Erikoistyökalut ja tekniikat, joita tarvitaan asennukseen

SARJAN SISÄLTÖ

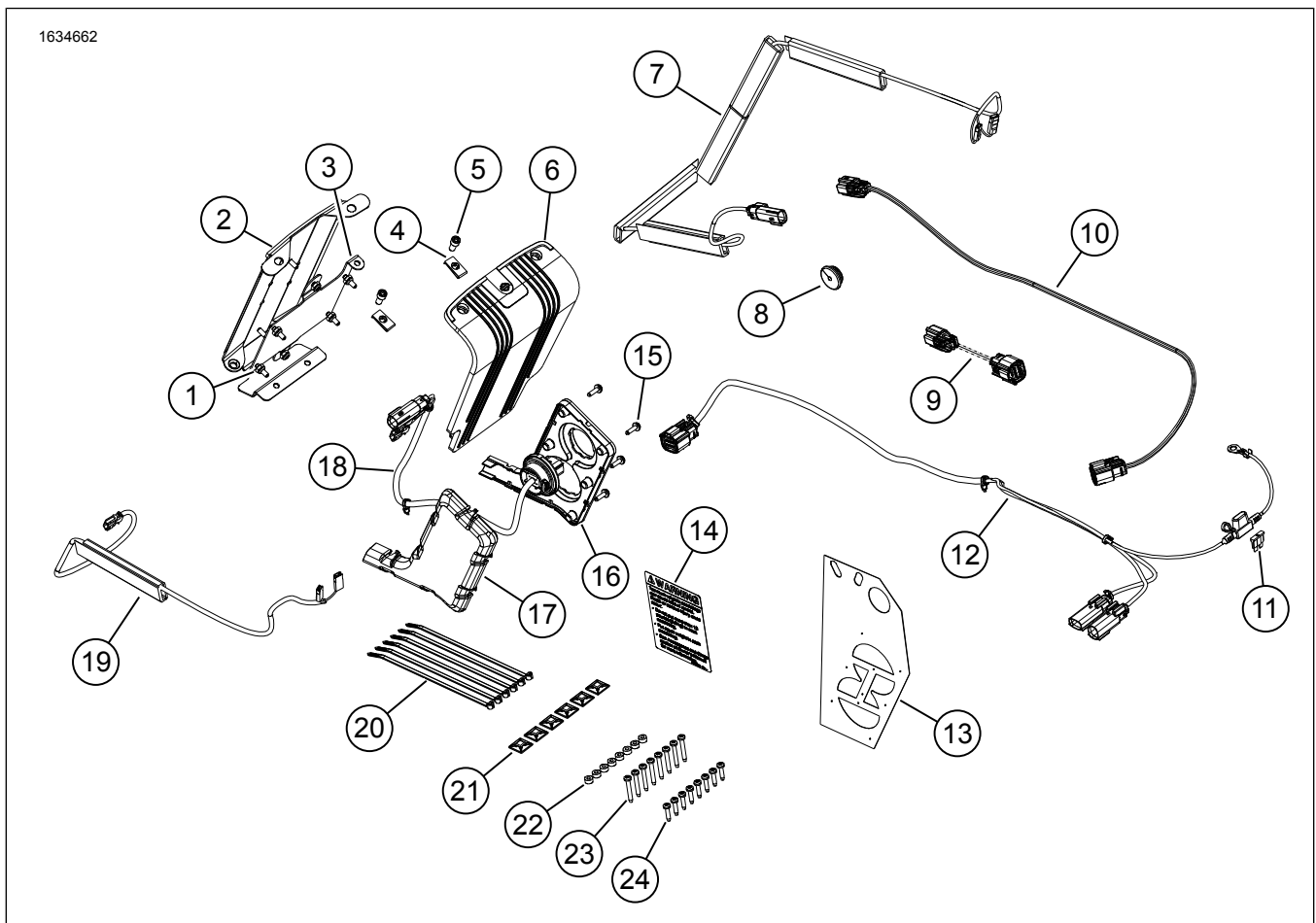

Kuva 1. Sarjan sisältö: Bluetooth Audio-Powered by Rockford Fosgate

Taulukko 2. Sarjan sisältö: Bluetooth Audio-Powered by Rockford Fosgate

<input checked="" type="checkbox"/>	Tarkista, että kaikki sisältö löytyy sarjasta ennen asentamisen aloittamista ja ennen kuin irrotat osia ajoneuvosta.				
	Kohde	Määrä	Kuvaus	Osanro	Muistiinpanoja
<input type="checkbox"/>	1	6	Lukkomutteri	7624	
<input type="checkbox"/>	2	1	Sivulaukkuvahvistimen asennuskannatin	76001106	
<input type="checkbox"/>	3	1	Vahvistimen asennuskannatin	76001105	
<input type="checkbox"/>	4	2	Pikamutteri	8108	
<input type="checkbox"/>	5	2	Ruuvi, kuusiokolo	9493	
<input type="checkbox"/>	6	1	Vahvistimen kansi	76000994	
<input type="checkbox"/>	7	1	Vasemman kaiuttimen valjaat	69202533	
<input type="checkbox"/>	8	1	Kiinnike	12100167	
<input type="checkbox"/>	9	1	Valjaat, 3 nastasta 8 nastaan	69201900	
<input type="checkbox"/>	10	1	Hyppyjohtimen johtosarja	69203048	
<input type="checkbox"/>	11	1	Sulake, mini, 20 ampeeria	72345-02	
<input type="checkbox"/>	12	1	Ulkoinen johtosarja	69202870	
<input type="checkbox"/>	13	1	Porausmalli	76001009	
<input type="checkbox"/>	14	1	Etiketti, sivulaukun kantavuus	14002201	
<input type="checkbox"/>	15	6	Ruuvi, kupukanta TORX™, T15	10200065	
<input type="checkbox"/>	16	1	Sisäisten valjaiden paneeli	69202651	
<input type="checkbox"/>	17	1	Johtosarjan suojus	76001008	
<input type="checkbox"/>	18	1	Sisäinen johtosarja	69202871	
<input type="checkbox"/>	19	1	Oikean kaiuttimen valjaat	69202891	
<input type="checkbox"/>	20	6	Nippuside	10006	
<input type="checkbox"/>	21	6	Johtokiinnitin	69200342	
<input type="checkbox"/>	22	8	Aluslevy, kumi	10300066	
<input type="checkbox"/>	23	8	Ruuvi, HI-LOW, pitkä	10200095	
<input type="checkbox"/>	24	8	Ruuvi, HI-LOW, lyhyt	10200351	

HUOMAUTUS

Tarkista, että kaikki sisältö on pakissa ennen asentamisen aloittamista ja ennen kuin poistat osia ajoneuvosta.

YLEISTÄ

HUOMAUTUS

Juuri asennettu äänijärjestelmä ja kaiuttimet eivät toista ääntä, ellei sitä ole määritetty Harley-Davidson-äänisovelluksella.

Mallit

Mallien sovitetiedot löytyvät Varaosat ja lisävarusteet (P&A) -vähittäismyyntiluettelosta tai www.harley-davidson.com :n "Parts and Accessories" (osat ja lisävarusteet) -osiosta.

Tarkista, että käytät käyttöohjeiden uusinta versiota. Se löytyy osoitteesta: h-d.com/isheets

Ota yhteyttä Harley-Davidson asiakastukikeskukseen numerossa 1-800-258-2464 (vain Yhdysvallat) tai 1-414-343-4056.

Sähköjärjestelmän ylikuormitus

HUOMAUTUS

Tämä järjestelmä **EI VOI** antaa virtaa useammille kaiutinsarjoille. Vain yksi vasen ja yksi oikea kaiutin voidaan asentaa joko sivulaukkuihin tai valinnaisesti asennettuihin alakatteisiin tai Tour-Pakiin, jossa on kaiutinkapselisarja.

▲ VAROITUS

Asennettaessa sähkölaitteita varmista, ettei muutettavaa virtapiiriä suojaavan sulakkeen tai virtakatkaisimen ampeerimäärä ylitä. Enimmäisampeerimäärän ylitys voi aiheuttaa sähköhäiriöitä, jotka voivat johtaa kuolemaan tai vakavaan loukkaantumiseen. (00310a)

HUOMAUTUS

Ajoneuvon latausjärjestelmä saattaa ylikuormittaa, jos siihen lisätään liikaa sähkölaitteita. Jos yhtä aikaa käytössä olevat sähkölaitteet kuluttavat enemmän virtaa kuin moottoripyörän latausjärjestelmä pystyy tuottamaan, akku saattaa tyhjentyä ja sähköjärjestelmään voi tulla vaurioita. (00211d)

Tämä vahvistin tarvitsee jopa 8 ampeeria enemmän virtaa sähköjärjestelmältä.

Asennusvaatimukset

Lataa Harley-Davidson-audiosovellus.

Käytä tätä sarjaa yhdessä muiden **Harley-Davidson Audio powered by Rockford Fosgate®** -sarjojen kanssa.

Liimauksen tulisi antaa kuivua vähintään 24-tuntia, että vahvistimen asennuskannattimen asennus sivulaukun pintaan onnistuu.

Valjaat on käytettäväksi VAIN **2014 ja uudemmissa FLHR-, FLHRSE- ja FLHT-** Harley-Davidson ajoneuvoissa.

Näitä tuotteita on saatavilla paikalliselta Harley-Davidson-jälleenmyyjältäsi:

- **2014 ja uudemmat mallit:** Erikseen myytävä väritämätty oikean sivulaukun kaiuttimen kansi (osanumero 90201108xxx) vaaditaan.
- **2014 ja uudemmat mallit:** Erikseen myytävä väritämätty vasemman sivulaukun kaiuttimen kansi (osanumero 90201109xxx) vaaditaan.
- **2014 ja uudemmat mallit:** Erikseen myytävät Harley-Davidson Audio powered by Rockford Fosgate - Stage II -sivulaukun kaiuttimet (osa 76000987) vaaditaan.
- **2014 ja uudemmat mallit:** Erikseen myytävä Harley-Davidson Audio powered by Rockford Fosgate - Bluetooth-vahvistin (osa 76001074) vaaditaan.
- **2014-2016 mallit:** erikseen myytävät kytkentävirtasovittimen valjaat (70264-94A) tarvitaan Y-sovittimeksi jos toinen lisävaruste jo käyttää lisälaittepiiriintä.
- **2017 ja uudemmat mallit:** erikseen myytävät kytkentävirtasovittimen valjaat (69201706) tarvitaan Y-sovittimeksi jos toinen lisävaruste jo käyttää lisälaittepiiriintä.

- **2014 ja uudemmat Touring-mallit:** Asennus vaatii erikseen myytävän Harley-Davidson-väritämätyn alakatteen kaiuttimen etukotelon (osanumero 57100233xxx). KAIKKI mallit vaativat erikseen hankittavat vasemman ja oikean kaiuttimen etukotelot.
- **2014 ja uudemmat Touring-mallit:** Asennus saattaa vaatia erikseen hankittavan Harley-Davidson-väritämätyn ilma-aukollisen alakatesarjan (osanumero 57100258xxx). FLH- tai FLTR-mallit vaativat etukäteen tai samaan aikaan asennetut Harley-Davidson -ilmajähdytteiset alakatteet.
- **2014 ja uudemmat mallit:** King Tour-Pak® on ostettava erikseen. Käännä Harley-Davidson-jälleenmyyjän puoleen hankkiaksesi väritämättyjä Tour-Pakeja ja muita osia, joita saatetaan tarvita, kun asennat Tour-Pakin ajoneuvoosi.
- **2014 ja uudemmat mallit:** King Tour-Pak -takakaiutinten kotelosarja (osa 76000505) on ostettava erikseen, jos asennat King Tour-Pakin.
- **2014 ja uudemmat mallit:** Erikseen myytävä Harley-Davidson Audio powered by Rockford Fosgate - Tour Pak -kaiuttimien asennussarja (osa 76000977) saattaa olla tarpeen.
- **2014 ja uudemmat mallit:** Erikseen myytävä Harley-Davidson Audio powered by Rockford Fosgate -ilmajähdytetty alakaiuttimien asennussarja (osa 76000978) saattaa olla tarpeen.

▲ VAROITUS

Kuljettajan ja matkustajan turvallisuus riippuu tämän sarjan oikeasta asennuksesta. Noudata korjaamokäsikirjan menettelyjä. Jos toimenpide on mielestäsi liian vaikea tai sinulla ei ole sen tekemiseen tarvittavia työkaluja, pyydä Harley-Davidson-jälleenmyyjää tekemään asennus. Tämän sarjan virheellinen asennus voi aiheuttaa kuoleman tai vakavan loukkaantumisen. (00333b)

HUOMAUTUS

Tässä ohjelehdessä viitataan korjaamokäsikirjan tietoihin. Tämän asianmukainen asennus vaatii saman vuoden ja mallin moottoripyörän korjaamokäsikirjaa, joka on saatavissa:

- Harley-Davidson-jälleenmyyjältä.
- H-D-palvelun tietoportaa tarjoaa tilauspohjaisen käyttöoikeuden useimmille vuoden 2001 ja sitä uudemmille malleille. Katso lisätietoja kohdasta usein kysytyä tilauksista .

Asennus Harley-Davidson-jälleenmyyjän teknikon toimesta on suositeltavaa.

VALMISTELU

1. Irrota vasen sivulaukku. Katso korjaamokäsikirjaa
2. Poista vasen sivukate. Katso korjaamokäsikirjaa
3. Irrota pääsulake. Katso korjaamokäsikirjaa

IRROTA

1. Irrota oikea sivulaukku. Katso korjaamokäsikirjaa
2. Irrota oikea sivukate. Katso korjaamokäsikirjaa
3. Irrota satula. Katso korjaamokäsikirjaa

4. **Jos lisää kaiuttimia alakatteisiin** , irrota polttoainesäiliö. Katso korjaamokäsikirjaa
5. **Jos lisää kaiuttimia alakatteisiin** , poista alarangan kotelo. Katso korjaamokäsikirjaa
6. Irrota vasen sivuteline. Katso korjaamokäsikirjaa
7. Poista yläteline. Katso korjaamokäsikirjaa

SIVULAUKKU

HUOMAUTUS

Varo vaurioittamasta maalattua pintaa.

Asennus vaihtelee sivulaukkukaiuttimien ja alakate- ja Tour-Pak-kaiuttimien välillä. Älä tee muutoksia vasempaan sivulaukkuun, jos Tour-Pak tai alakatteet asennetaan.

1. Katso Kuva 2. Aseta porausmalli (2) oikeaan sivulaukkuun (1).
 - a. Käytä teippiä sapluunan kiinnittämiseen.
2. Muokkaa oikeaa sivulaukkuja (1).
 - a. Rei'itä porauskohdat (3, 4, 5) mallissa.
 - b. **Sisäinen valjaiden reikä:** Käytä 2 1/2" reikäsahaa.
 - c. **Ruuvienreiät:** käytä 5,15 mm:n (13/64- tuuman) poranterää.
 - d. Katso Kuva 7. Leikkaa materiaalia pyöristääkseen reunan (3).
 - e. Siisti reiät hiomalla pintaa kevyesti.
 - f. Puhdista kaikki korin pinnat 50-70% isopropyylialkoholilla ja 30-50% tislattulla vedellä. Anna kuivua kokonaan.
3. Katso Kuva 1. Asenna sivulaukun tilavuusmerkintä (14).
 - a. Kiinnitä nykyisen kapasiteettimerkinnän päälle.
4. Katso Kuva 3. Aseta poraussapluuna (2) vasemmanpuoleisen sivulaukun (3) päälle.
 - a. Käytä teippiä sapluunan kiinnittämiseen.
5. Muokkaa vasemmanpuoleista sivulaukkuja (3).
 - a. Rei'itä porauskohta (1) mallissa.
 - b. **Läpivientireikä:** Käytä 19mm:n (3/4") poranterää.
 - c. Siisti reikä hiomalla sen pintaa kevyesti.
 - d. Puhdista kaikki korin pinnat 50-70% isopropyylialkoholilla ja 30-50% tislattulla vedellä. Anna kuivua kokonaan.
6. Katso Kuva 7. Asenna sisäisten valjaiden paneeli (2).

HUOMAUTUS

Jos sisäisten valjaiden paneeli ei ole linjassa sivulaukkujen ruuvireikien kanssa, suurena ruuvireiän kokoa 6,35 mm:n (1/4") poranterällä. Siivoa roskat ja puhdista sivulaukku.

7. Asenna ruuvit (1). Kiristä.

Vääntömomentti: 1,1–1,5 N·m (10–13 **in-lbs**) *Sisäisen johtosarjan ruuvit*
8. Katso Kuva 8. Asenna sisäinen johtosarja kuvan osoittamalla tavalla.
 - a. Asenna johtosarjan kansi (2).
9. Katso Kuva 10. Kokoa antenni.
 - a. Asenna pieni lukkoaluslevy (5) ja lukkoaluslevy (4) antennijalustaan.
 - b. Rei'itä antennin jalusta vahvistimen asennuskannattimen läpi.
 - c. Asenna aluslevy (4) ja suuri lukkomutteri (7). Kiristä kokoonpanoa.
 - d. Asenna Bluetooth-antenni. Kiristä.
10. Katso Kuva 9. Asenna vahvistimen asennuskannatin.
 - a. Asenna pikamutterit (2).
 - b. Asenna vahvistimen asennuskannatin (5) kannattimen vahvikkeeseen (3).
 - c. Asenna lukkomutteri (4). Kiristä.
 - d. Asenna vahvistin (7).
 - e. Asenna lukkomutteri (4). Kiristä.
11. Katso Kuva 13. Asenna vahvistimen asennuskannatinkokoonpano.

HUOMAUTUS

Jos sivulaukkukaiuttimia asennetaan, toimi vaiheiden 12 ja 13 mukaisesti. Jos alakatteet tai Tour-Pak-kaiuttimet asennetaan, siirry vaiheeseen 13.

- a. Katso Kuva 11. Sovita asennuskannattimen kokoonpanoa paikalleen. Kannattimen on oltava suorassa, keskitetty ja mahdollisimman lähellä sivulaukun pohjaa.
- b. Katso Kuva 12. Käytä asennuskannattimen (1) rakoja taivuttaaksesi ja mukauttaaksesi sen sivulaukun (2) muotoon keinuttamatta sitä. Näin varmistat teipin paremman kosketuksen ja tarttuvuuden. Älä vielä irrota teipin suojapintaa.
- c. Katso Kuva 11. Sovita kannattinta sen lopulliseen kohtaan varmistaen, että kannatin on suorassa, keskitetty ja mahdollisimman lähellä sivulaukun pohjaa.

- d. Merkitse asennuskohta tussilla, maalarinteipillä tai lyijykynällä.
- e. Irrota teippi asennuskannatinkokoonpanosta.

HUOMAUTUS

Kun kannatin on teipattu paikalleen, sitä on erittäin vaikeaa irrottaa vaurioittamatta kannatinta.

- f. Asenna asennuskannatinkokoonpano merkittyyn kohtaan.
- g. Nosta sivulaukku pystyasentoon ja anna teipin liimautua vähintään 24 tunnin ajan.

12. Katso Kuva 4. Asenna vasemman kaiuttimen valjaat.

HUOMAUTUS

Muokkaa vasenta sivulaukku (vaiheet 4 ja 5) vain, jos sivulaukkukaiuttimia asennetaan. Jos alakatteet tai Tour-Pak-kaiuttimet asennetaan, hyppää vaiheeseen 16.

- a. Katso Kuva 1. Paikanna johtosarja 69202533 (7).
- b. Katso Kuva 4. Reititä johtosarja (5) kuvan mukaisesti.
- c. Aloita alimmasta valjaiden johtokanavasta ja jatka pois sivulaukun läpäisevän läpiviennin läpi.

HUOMAUTUS

On suositeltavaa leikata kolmas kanavan kappale esteettisistä syistä.

- d. Neljäs kanavan kappale (4) on leikattava sivulaukkujen korkeuteen sopivaksi.

HUOMAUTUS

Tarkista valjaiden sijainti ENNEN kuin irrotat liimapinnan suojuukset ja kiinnität kanavan sivulaukkuun. Valjaiden pituutta on ERITTÄIN vaikeaa säätää, kun useampia kanavan kappaleita on kiinnitetty paikalleen.

- e. Irrota liimapinnan suojuus valjasjohtojen putkesta.
- f. Liimaa valjasjohtojen putki kaavion mukaisesti.
- g. Reititä johtosarja (5) läpivientireiän läpi.
- h. Asenna läpivientisuojaus (3) johtosarjaan (5).
- i. Säädä läpivientisuojusta (3) tarpeen mukaan ja asenna sivulaukku.

13. Katso Kuva 5. Asenna oikean kaiuttimen valjaat.

- a. Katso Kuva 1. Paikanna johtosarja 69202891 (19).
- b. Katso Kuva 5. Reititä johtosarja (7) kaavion mukaisesti.

HUOMAUTUS

Tarkista valjaiden sijainti ENNEN kuin irrotat liimapinnan suojuukset ja kiinnität kanavan sivulaukkuun. Valjaiden pituutta on ERITTÄIN vaikeaa säätää, kun useampia kanavan kappaleita on kiinnitetty paikalleen.

- c. Irrota liimapinnan suojuus valjasjohtojen putkesta.
- d. Liimaa valjasjohtojen putki kaavion mukaisesti.

14. Katso kohdat Kuva 8 ja Kuva 10 . Liitä sisäinen johtosarja vahvistinkokoonpanoon.

- a. Liitä vahvistimen liittimet [359A] [359B].

15. Katso Kuva 10. Liitä oikeat kaiutinjohdot vahvistinkokoonpanoon.

- a. Liitä oikean kaiuttimen liittimet [360RB].

- 16.

HUOMAUTUS

Katso Kuva 6. Kaiutinliitintä [360RA] käytetään vain Tour-Pakin tai alakatteiden kaiutinsovelluksiin. Sitä ei ole kytketty sivulaukkukaiutinsovellukseen.

Katso kohdat Kuva 8 ja Kuva 10 . Liitä sisäinen johtosarja vahvistinkokoonpanoon.

- a. Liitä kaiutinliittimet [360LA] [360LB]:hen.

17. Katso Kuva 14. Asenna vahvistimen kansi (3).

18. Asenna ruuvit (2). Kiristä.

Vääntömomentti: 1–2 N·m (9–18 in-lbs) Vahvistimen kannen ruuvi

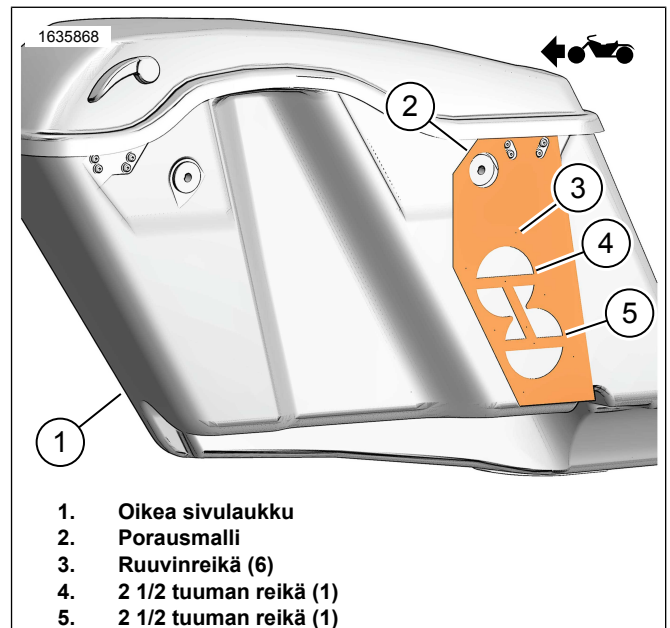

1. Oikea sivulaukku
2. Porausmalli
3. Ruuvinreikä (6)
4. 2 1/2 tuuman reikä (1)
5. 2 1/2 tuuman reikä (1)

Kuva 2. Oikea sivulaukku

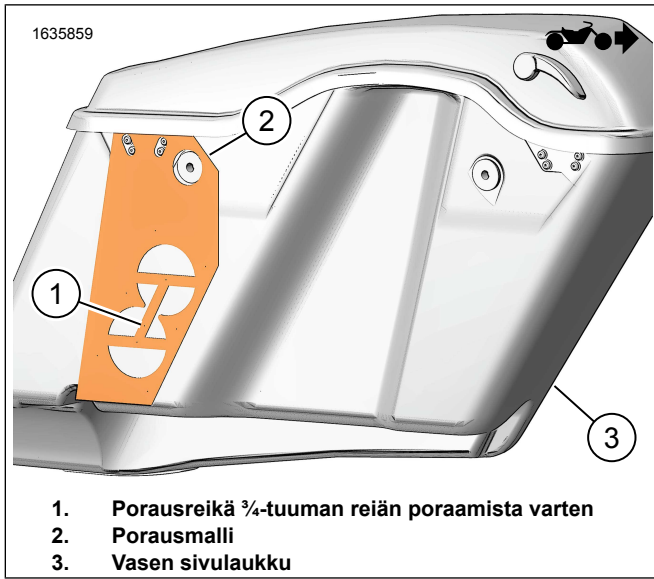

Kuva 3. Vasen sivulaukku

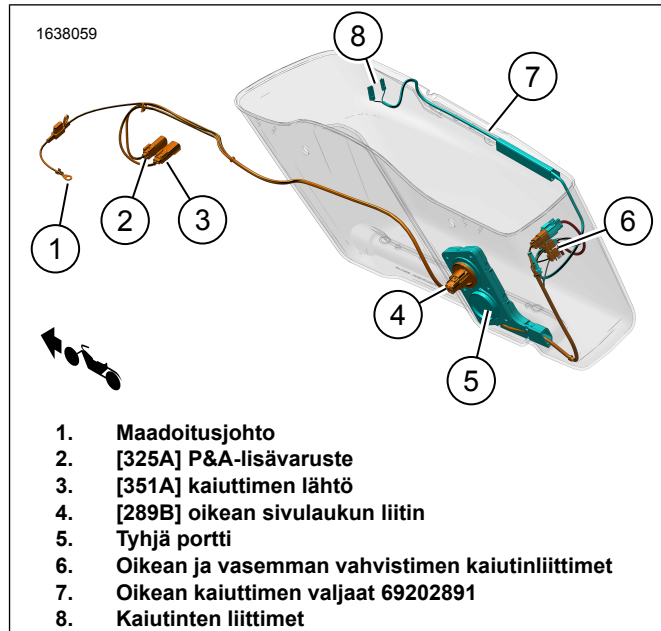

Kuva 5. Oikean sivulaukun valjaiden reititys

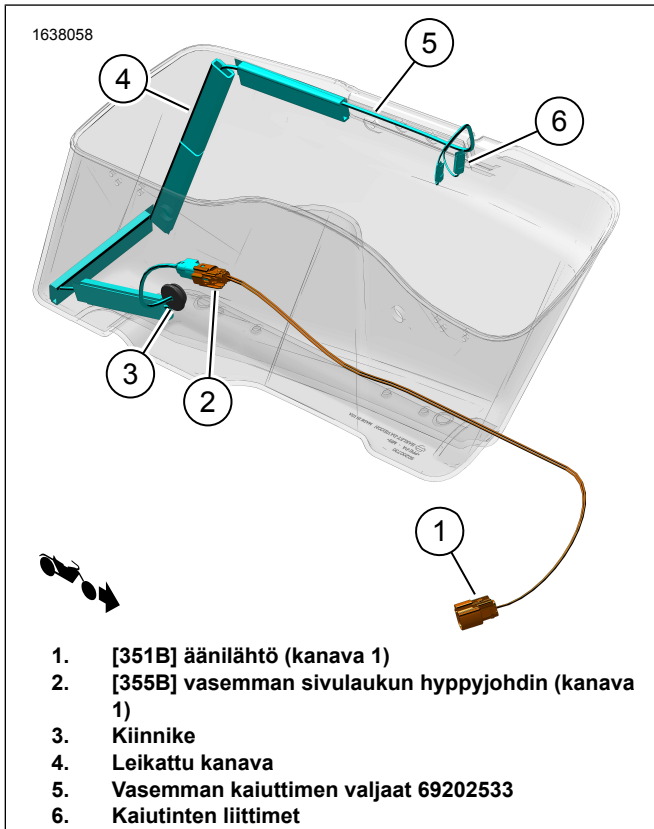

Kuva 4. Vasemman sivulaukun valjaiden reititys

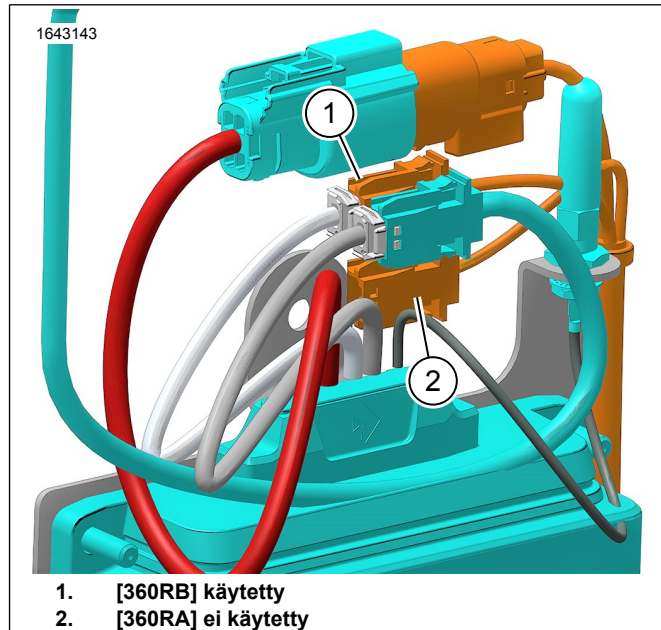

Kuva 6. Kaiutin [360RA] ja [360RB]

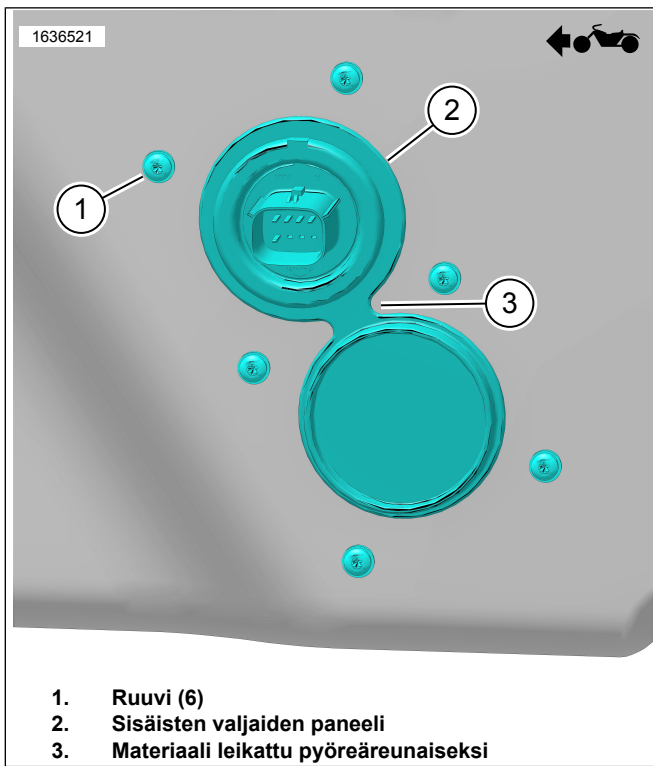

Kuva 7. Sisäisten valjaiden paneeli

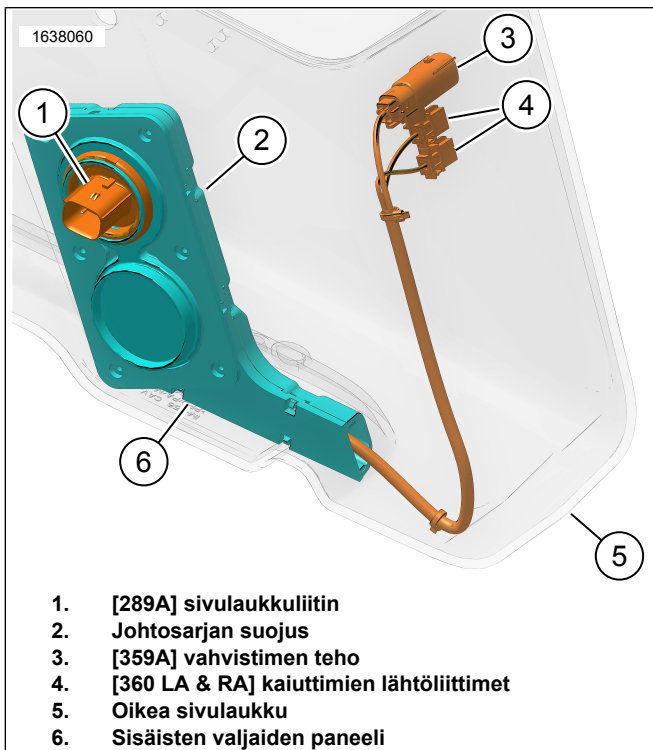

Kuva 8. Sisäinen johtosarja 69202871

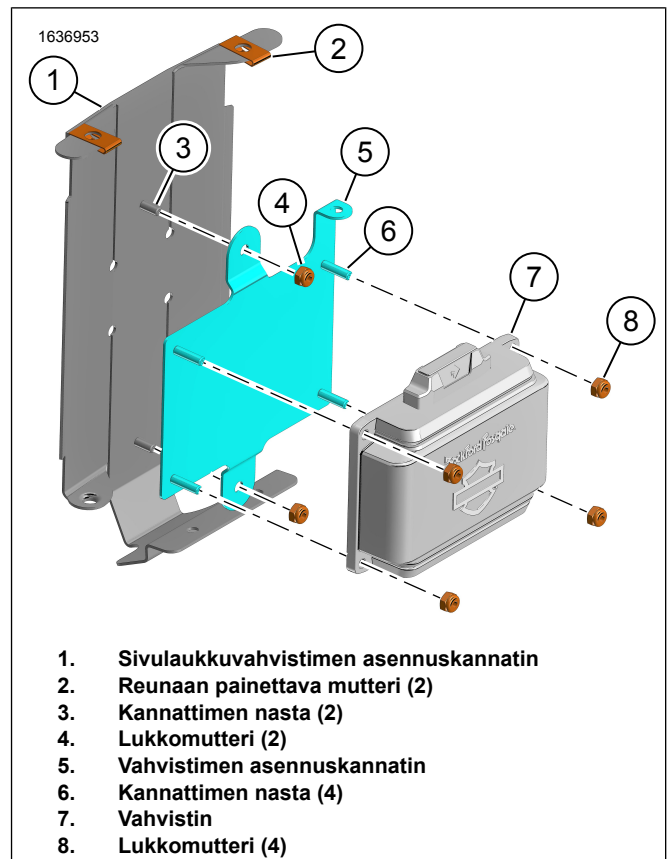

Kuva 9. Vahvistimen asennuskannatin

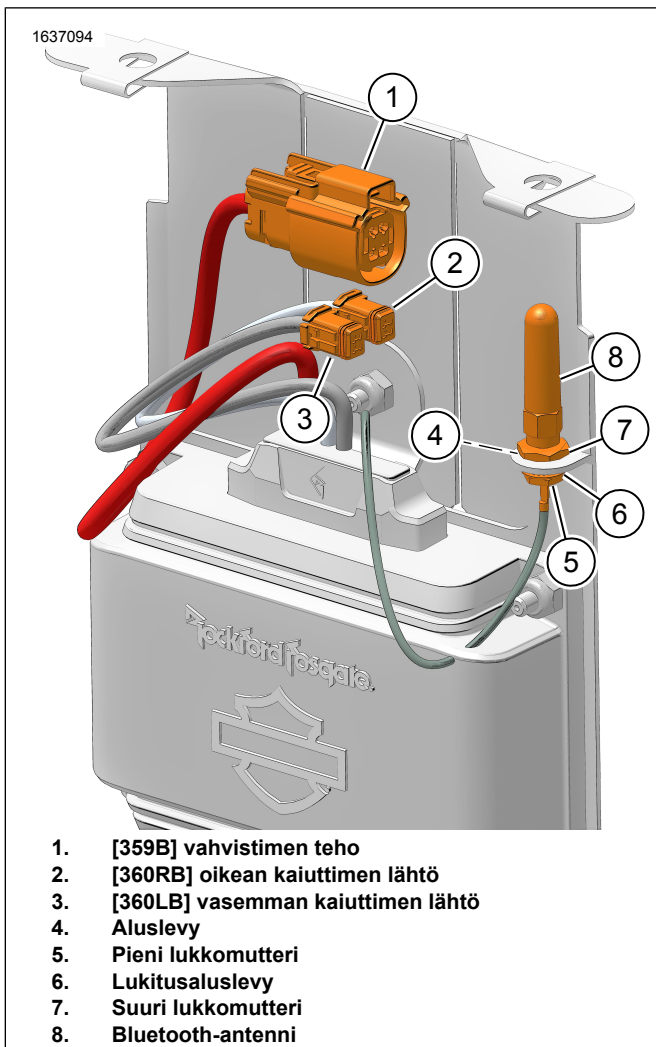

Kuva 10. Vahvistinlaitteisto

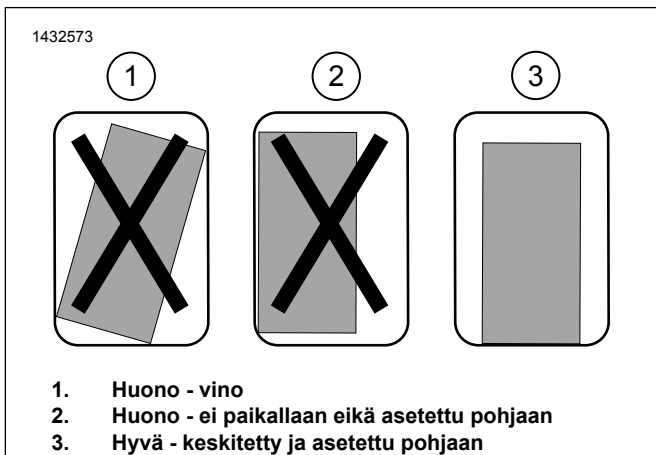

Kuva 11. Asennuskannattimen asentaminen

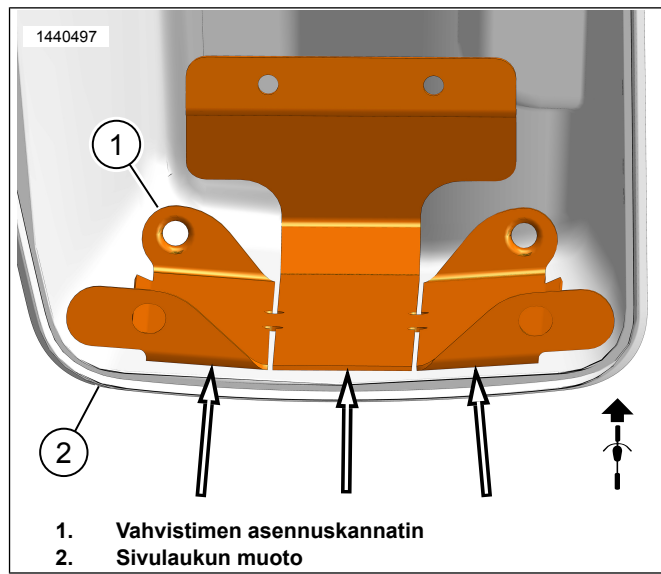

Kuva 12. Sivulaukun muoto

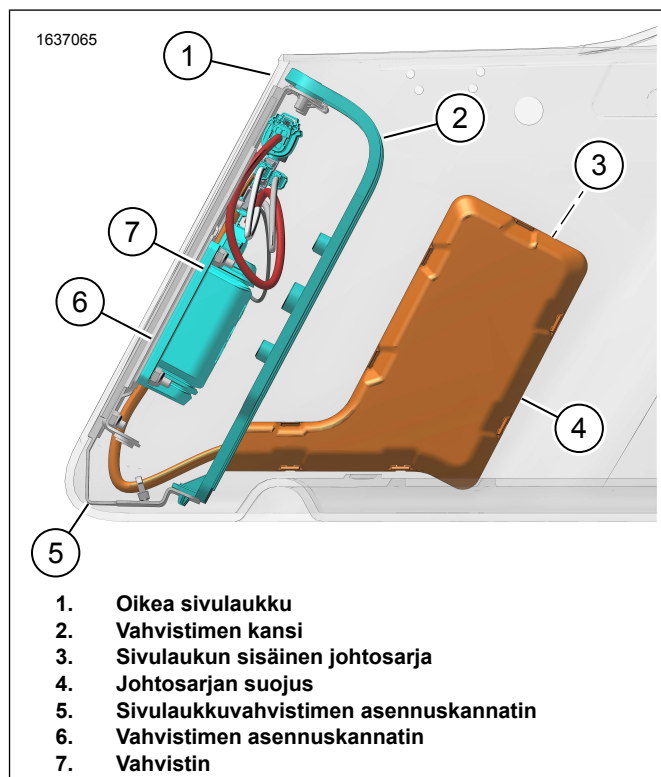

Kuva 13. Sivulaukun valjaat vahvistimella

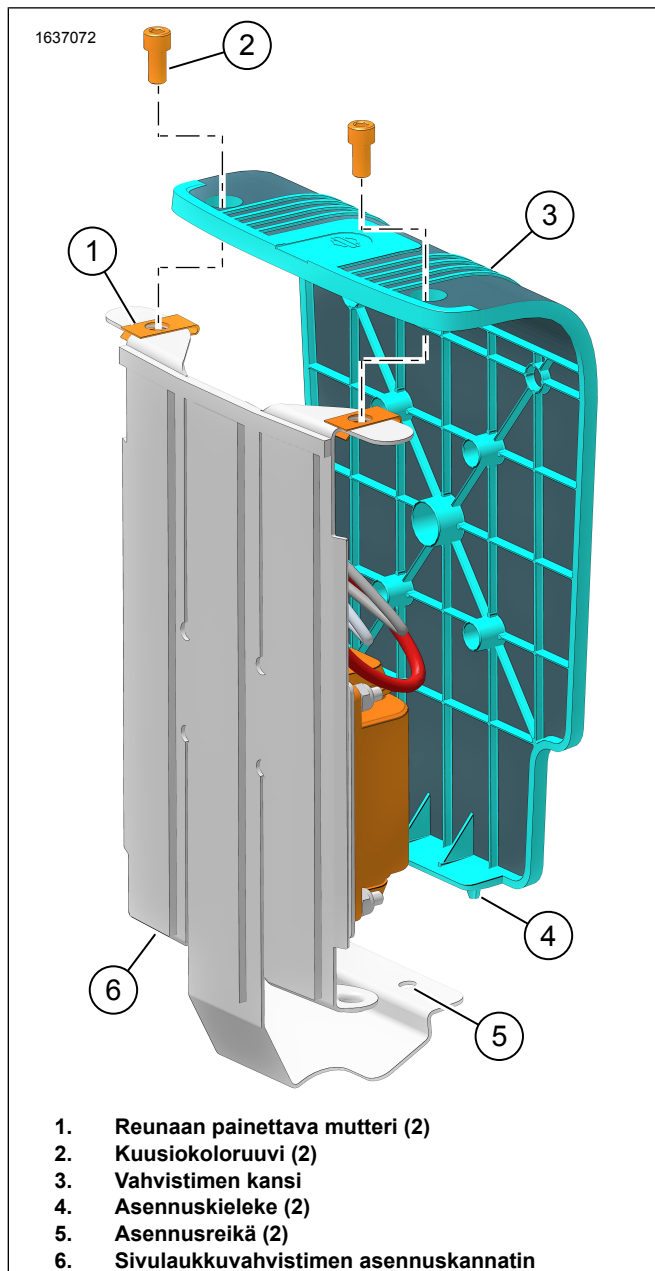

Kuva 14. Vahvistimen kansi

1. Reunaan painettava mutteri (2)
2. Kuusiokoloruuvi (2)
3. Vahvistimen kansi
4. Asennuskieleke (2)
5. Asennusreikä (2)
6. Sivulaukkuvahvistimen asennuskannatin

ULKOISET VALJAAT

HUOMAUTUS

Varmista, että minisulaketta ei ole asennettu ulkoisiin valjaisiin 69202870 ennen asennusta.

1. Katso Kuva 15. Liitä akun (+) johto (2) akun (+) liittimeen. Katso korjaamokäsikirjaa
2. **2014-2016 Ajoneuvot:** Reitiä ja asenna valjaat.
 - a. Katso Kuva 15. Reitiä [325A] (4) ajoneuvon rungon vasemmalle puolelle.
 - b. Katso Kuva 16. Liitä hyppyjohtimen (5) [3-nasta] (6) ulkoisiin valjaisiin [325A] (4) 69202870. Katso Kuva 15.

- c. Katso Kuva 16. Liitä hyppyjohtimen (5) [8-nasta] (4) ajoneuvon P&A-liittimeen [4]. Sijaitsee vasemman sivukatteen alla.
3. **2017 ja uudemmat ajoneuvot:** Reitiä ja asenna valjaat.
 - a. Reitiä [325A] (4) ajoneuvon rungon oikeaa puolta.
 - b. Katso Kuva 15. Liitä [325A] P&A-liittimeen [325B]. Sijaitsee oikeanpuoleisen sivukatteen alla.
4. Katso Kuva 15. Reitiä ulkoisten valjaiden haara [289B] (1) rungon ja lokasuojan tuen vieritse. Asenna valjaat löyhästi ankkurointipisteisiin nippusiteiden avulla. Älä kiristä nippusiteitä.
5. Asenna oikea sivulaukku valjaiden pituuden tarkistamiseksi. Jätä riittävästi pituutta, että yhdistäminen sivulaukkuun onnistuu helposti.
6. Irrota oikea sivulaukku ja kiristä nippusiteet.
7. Kiinnitä loput ulkoisista valjaista 69202870 ajoneuvon nippusiteillä.
8. Katso Kuva 16. Reitiä ja asenna hyppyjohdin 69203048 (2).
 - a. Katso Kuva 16. Liitä hyppyjohtimen (2) [355B] (1) vasempaan sivulaukun kaiutinvaljaisiin (5). Katso Kuva 4.
 - b. Asenna vasen sivulaukku.
 - c. Katso Kuva 16. Reitiä [351B] (3) hyppyjohtimissa 69203048 (2) kohti ulkoisten valjaiden 69202870 liittintä [351A] (5). Katso Kuva 15.
 - d. Yhdistä [351B] ja [351A].
 - e. Tarkista valjaiden pituus. Jätä riittävästi pituutta, että yhdistäminen sivulaukkuun onnistuu helposti.
 - f. Irrota vasen sivulaukku.
 - g. Kiinnitä jäljellä olevat hyppyjohtimet 69203048 ajoneuvon nippusiteillä.
9. Varmista, että kaikki valjaat on kiinnitetty turvallisesti, jotta ne eivät saa kosketusta liikkuviin osiin.
10. Katso Kuva 1. Asenna 20 ampeerin sulake (18) ulkoisten valjaiden sulakkeen pidikkeeseen (3). Katso Kuva 15.

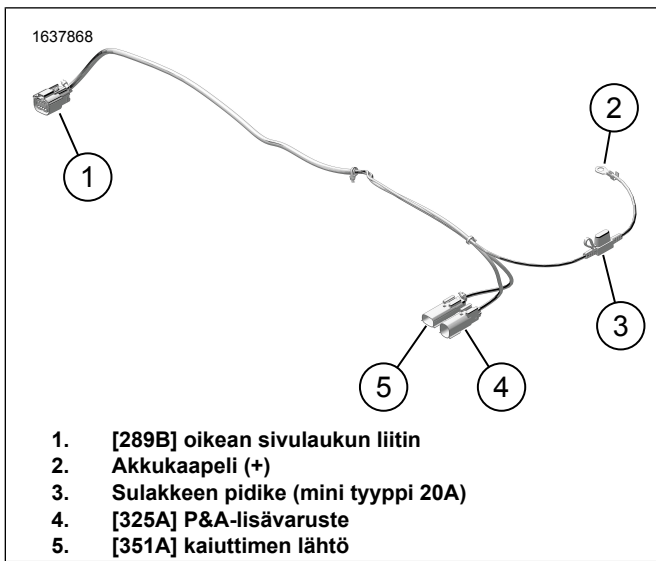

Kuva 15. Ulkoiset valjaat 69202870

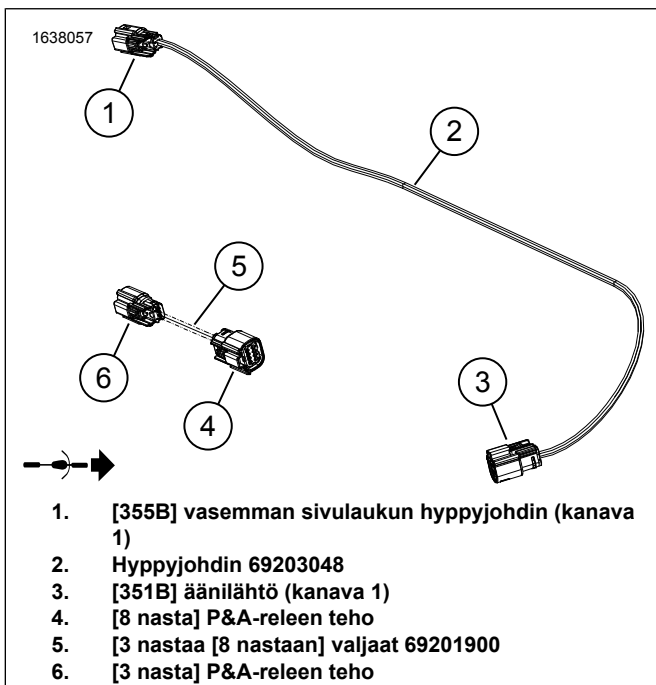

Kuva 16. Hyppyjohtimet

MUUT KUIN SIVULAUKUN KAIUTTIMIT

HUOMAUTUS

Tämä järjestelmä **EI VOI** antaa virtaa useammille kaiutinsarjoille. Vain yksi vasen ja yksi oikea kaiutin voidaan asentaa joko sivulaukkuihin tai valinnaisesti asennettuihin alakatteisiin tai Tour-Pakiin, jossa on kaiutinkapselisarja.

Katso P&A-vähittäismyyntiluettelo tai Parts and Accessories-osio www.harley-davidson.com sivustolla (vain englanniksi). Ota yhteyttä Harley-Davidsonin jälleenmyyjään saadaksesi apua.

Tour-Pakin tai alakatteen kaiuttimien asennus

1. Asenna alakate tai Tour-Pak pakkauksen ohjeiden mukaisesti.

2. Reititä kaiutinvaljaat ajoneuvon runkoa pitkin tarpeen mukaan.
3. Yhdistä kaiuttimet:
 - a. Liitä [360LA] vasempaan (L).
 - b. Liitä [360RA] oikeaan (R).
4. Katso Kuva 15. Liitä [351A]:n (5).

VALMIS

1. Asenna ylin runkoteline. Katso korjaamokäsikirjaa
2. Asenna vasen runkoteline. Katso korjaamokäsikirjaa
3. Asenna alempi runkoteline, jos se on irrotettu. Katso korjaamokäsikirjaa
4. Asenna polttoainesäiliö, jos se on irrotettu. Katso korjaamokäsikirjaa
5. Asenna satula. Katso korjaamokäsikirjaa
6. Asenna pääsulake. Katso korjaamokäsikirjaa
7. Asenna sivukatteen. Katso korjaamokäsikirjaa
8. Asenna sivulaukut. Katso korjaamokäsikirjaa
9. Tarkista laiteohjelmiston päivitykset. Lataa tarpeen mukaan.

SOVELLUKSEN ASENNUS

Ajoneuvon ja Bluetooth-komponentin pariiliitos tulee tehdä vain kerran, ellei uutta Bluetooth-laitetta lisätä tai järjestelmäkomponentissa ilmene vika.

1. Katso Kuva 17. Äänijärjestelmäsi käyttäminen.
 - a. Luo pariiliitos laitteesi (1) järjestelmän välille.
 - b. Käytä sovellusvalikoita (2) suorittaaksesi ajoneuvon äänijärjestelmän määrittäykset.
2. Valitse kokoonpano (3), jolla kaiuttimet on asennettu ajoneuvon.
3. Vahvista valinta (4).
4. Kun asennus on valmis, laitteen aloitusnäyttö (5) tulee näkyviin.
5. Katso Kuva 18. Paina valikkorivin kuvakkeita toiminnoille:
 - a. Päävalikko (1)
 - b. Taajuuskorjainvalikko (2)
 - c. Vianmääritysvalikko (3)
 - d. Automaattinen äänenvoimakkuuden säätö

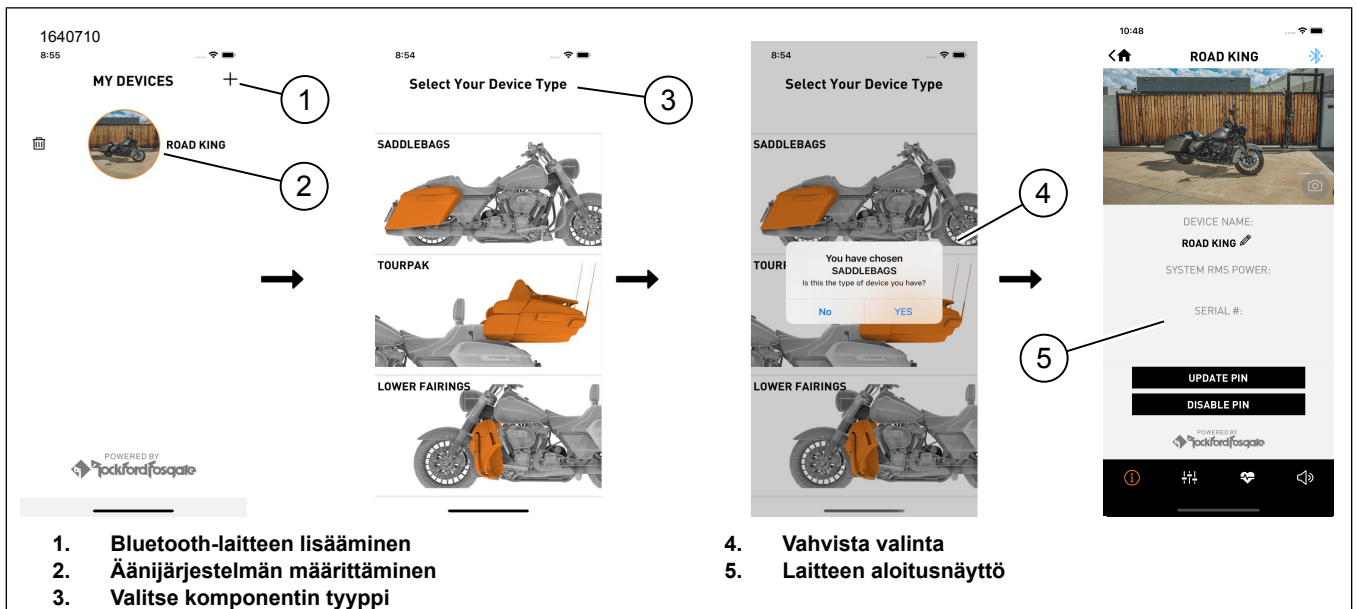

1. Bluetooth-laitteen lisääminen
2. Äänijärjestelmän määrittäminen
3. Valitse komponentin tyyppi

4. Vahvista valinta
5. Laitteen aloitusnäyttö

Kuva 17. Asennusprosessi

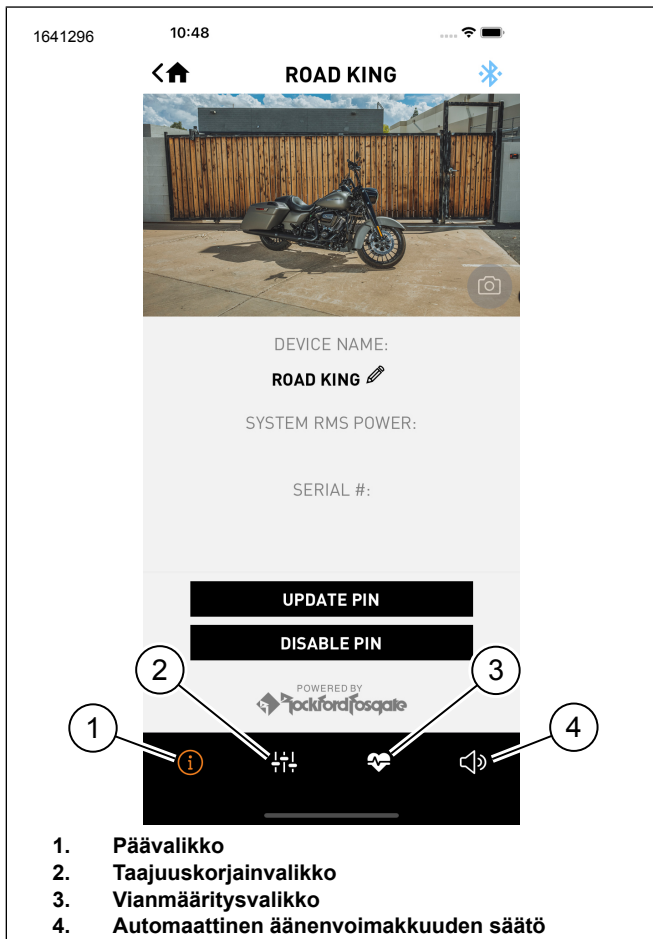

1. Päävalikko
2. Taajuuskorjainvalikko
3. Vianmäärittämisvalikko
4. Automaattinen äänivoimakkuuden säätö

Kuva 18. Valikkorivi

HARLEY DAVIDSON -AUDIOSOVELLUKSEN PIN-KOODIN NOLLAUS

1. Kun ajoneuvo on pois päältä, poista Bluetooth käytöstä kaikissa lähellä olevissa laitteissa, jotka on kytketty äänijärjestelmään.
2. Suorita viisi näppäinsyklä, ja odota ainakin kymmenen sekuntia kunkin näppäinsyklin välillä.
3. Ota laitteen Bluetooth käyttöön, jotta voit yhdistää äänijärjestelmään.
4. Muodosta H-D Audio -mobiilisovelluksesta uusi yhteys järjestelmään.
5. Luo **uusi** PIN-koodi tai poista PIN-koodiominaisuus käytöstä.

Laiteohjelmiston päivitys

1. Katso Kuva 19. Punainen ympyrä ilmaisee, että laiteohjelmistopäivitys (1) on saatavilla.
2. Päivityksen lyhyt kuvaus (2).
 - a. Lataa ja päivitä päivittääksesi tämän version.
 - b. Paina edellistä versiota (3), jos haluat käyttää sitä.
3. Valitse versiopäivitys (3) ja jatka päivitykseen (4).
 - a. Katso Kuva 18. Päävalikon (1) kuvakkeen painaminen antaa lisätietoja päivityksestä.
4. Näytössä näkyy vahvistimeen sovellettavan päivityksen (5) tila.

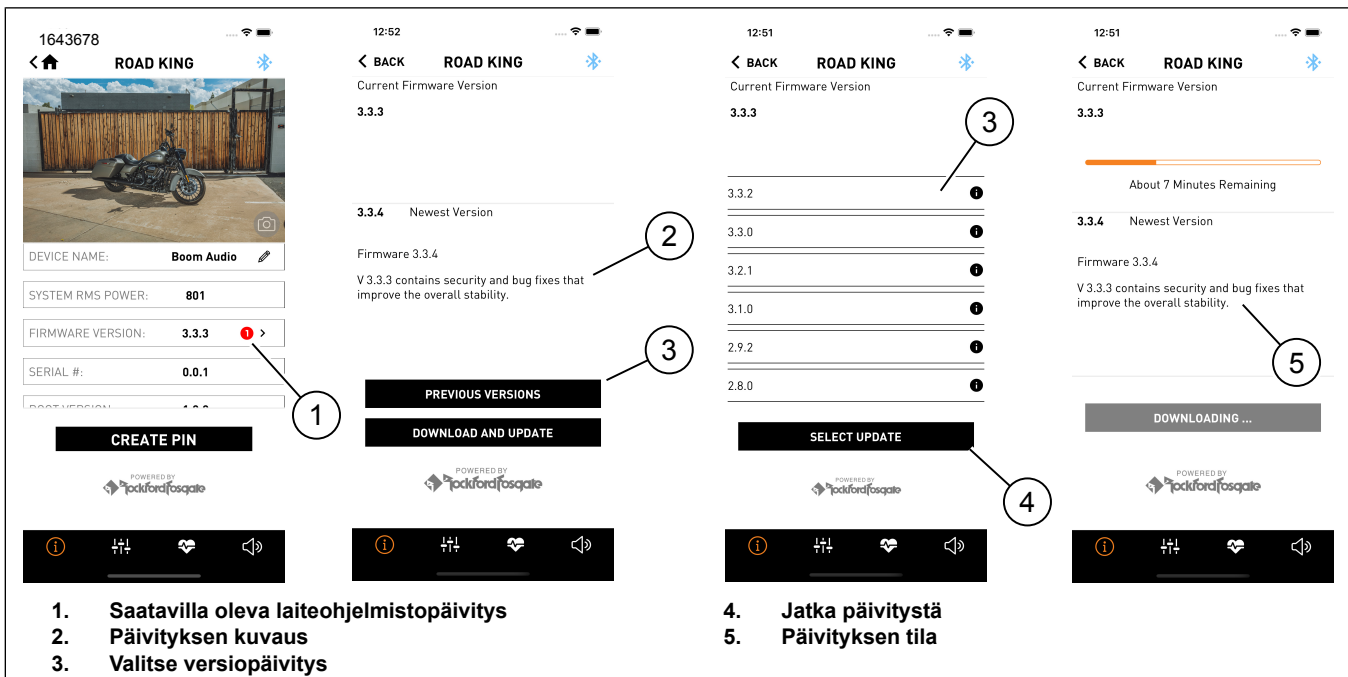

Kuva 19.