



# INSTRUCTIONS

94100149

2021-09-13



## KIT AMPLIFICATEUR PRIMAIRE ET DONGLE (NO DE PIÈCE 76000997)

### REMARQUE

Le code QR ne peut être scanné que dans l'application audio Harley-Davidson.

Le système audio et les haut-parleurs nouvellement installés ne diffuseront pas d'audio s'ils ne sont pas configurés à l'aide de l'application mobile Harley-Davidson ou par un concessionnaire Harley-Davidson agréé.

Tableau 1.





Harley-Davidson Audio Powered par Rockford Fosgate®	
Kit	Code QR
76000997	

Tableau 2.

Kit	Outils suggérés	Niveau de compétence
76000997	Lunettes de protection, clé dynamométrique, DIGITAL TECHNICIAN II (N° DE PIÈCE : HD-48650)	   

### CONTENU DU KIT

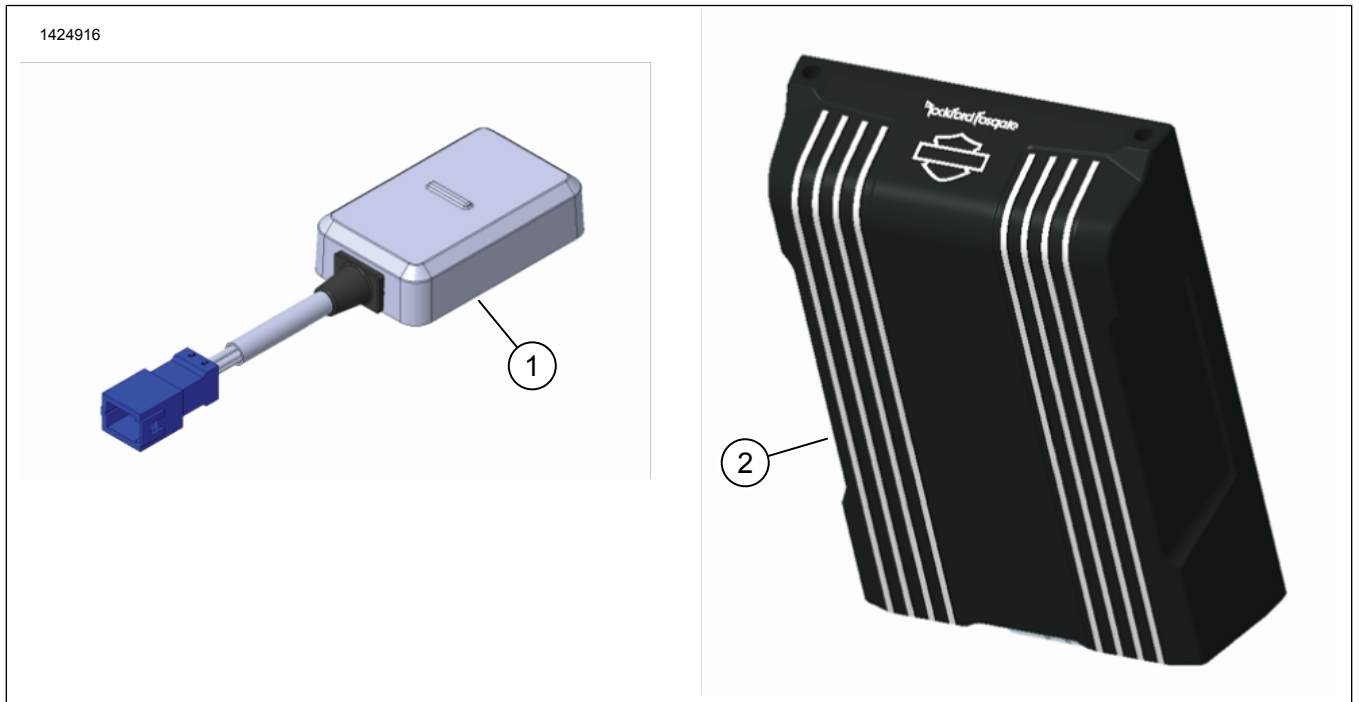

Figure 1. Pièces de rechange : Kit amplificateur primaire

**Tableau 3. Liste des pièces de rechange : Kit amplificateur primaire**

<input checked="" type="checkbox"/>	Ar-ticle	Qté	Description	No de pièce	Notes
<input type="checkbox"/>	1	1	Dongle Bluetooth	41000771	Pour obtenir des informations sur la compatibilité du modèle, voir le catalogue de vente au détail des pièces et accessoires (P&A Retail Catalog) ou la section Pièces et accessoires (Parts and Accessories) sur le site <a href="http://www.harley-davidson.com">www.harley-davidson.com</a> (en anglais uniquement).
<input type="checkbox"/>	2	1	Amplificateur, primaire	76000821	Pour obtenir des informations sur la compatibilité du modèle, voir le catalogue de vente au détail des pièces et accessoires (P&A Retail Catalog) ou la section Pièces et accessoires (Parts and Accessories) sur le site <a href="http://www.harley-davidson.com">www.harley-davidson.com</a> (en anglais uniquement).

**REMARQUE**

Vérifier que tous les contenus sont présents dans le kit avant de poser ou de déposer des articles du véhicule.

**GÉNÉRALITÉS**

**REMARQUE**

Les différentes générations de haut-parleurs, d'amplificateurs et de câblage destinés aux véhicules Harley-Davidson n'ont pas été conçus ou testés pour fonctionner ensemble. Voir le catalogue de P&A pour obtenir des recommandations sur la compatibilité et consultez votre concessionnaire afin d'assurer une performance et une compatibilité optimales.

Le dongle Bluetooth est un composant de communication audio. En conjonction avec l'application audio Harley-Davidson, il peut attribuer des amplificateurs et des canaux de haut-parleurs ou améliorer le son en élargissant la gamme de fréquences avec un égaliseur supplémentaire. Le dongle **ne peut pas** être utilisé comme dispositif de communication entre votre téléphone et la radio du véhicule.

**Modèles**

\*Pour obtenir des informations sur la compatibilité du modèle, voir le catalogue de vente des pièces et accessoires (P&A Retail Catalog) ou la section Pièces et accessoires (Parts and Accessories) sur le site [www.harley-davidson.com](http://www.harley-davidson.com) (en anglais uniquement).

S'assurer d'utiliser la version la plus récente de la fiche d'instructions qui est disponible à : [h-d.com/isheets](http://h-d.com/isheets)

Contactez le Harley-Davidson Customer Support Center au 1-800-258-2464 (États-Unis uniquement) ou 1-414-343-4056.

**Exigences relatives à la pose**

Télécharger l'application audio Harley-Davidson.

Ces articles sont disponibles auprès de votre concessionnaire Harley-Davidson local.

- **Modèles Touring 2014 et ultérieurs** : l'achat séparé du kit Installation de l'amplificateur primaire Harley-Davidson (no de pièce 76000974 ou 76001045) est nécessaire pour cette installation.

- **Modèles Touring 2014 et ultérieurs** : l'achat séparé du kit Installation de l'amplificateur secondaire Harley-Davidson (no de pièce 76000975) peut être nécessaire pour cette installation.
- **Modèles Tri Glide 2014 et ultérieurs** : l'achat séparé du kit Installation de l'amplificateur primaire Harley-Davidson (no de pièce 76000976 ou 76001046) est nécessaire pour cette installation.

**▲ AVERTISSEMENT**

**La sécurité du conducteur et du passager dépend de la pose correcte de ce kit. Suivre les procédures du manuel d'entretien approprié. Si l'opérateur ne possède pas les compétences requises ou les outils appropriés pour effectuer la procédure, la pose doit être confiée à un concessionnaire Harley-Davidson. Une pose incorrecte de ce kit risque de causer la mort ou des blessures graves. (00333b)**

Il est recommandé de procéder à l'installation par un technicien auprès d'un concessionnaire Harley-Davidson.

**REMARQUE**

Cette fiche d'instructions renvoie aux informations du manuel d'entretien. Il est nécessaire d'utiliser un manuel d'entretien correspondant au modèle et à l'année de la moto pour cette installation. Il est disponible auprès d'un concessionnaire Harley-Davidson.

**REMARQUE**

- Voir la figure 2. Les modèles Touring 2014 et ultérieurs avec la Boom! box 4.3 nécessitent un flashage du DIGITAL TECHNICIAN II (N° DE PIÈCE : HD-48650) par le concessionnaire.
- Voir la figure 3. Les modèles Touring 2014-2018 avec la Boom! Box 6.5 GT nécessitent un flashage du DIGITAL TECHNICIAN II (N° DE PIÈCE : HD-48650) par le concessionnaire.
- Voir la figure 4. Les modèles Touring 2019 et ultérieurs avec la Boom! Box GTS nécessitent le logiciel le plus récent. Voir <http://www.harley-davidson.com>.

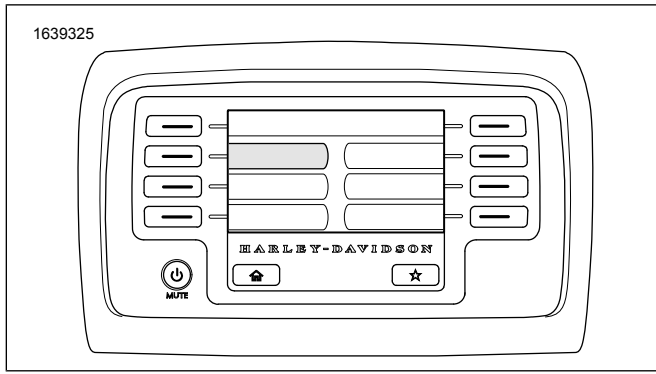

Figure 2. Radio Boom! 4.3

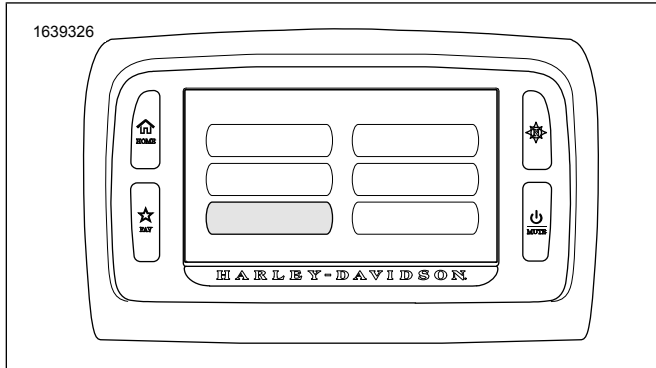

Figure 3. Radio Boom! 6.5 Gt

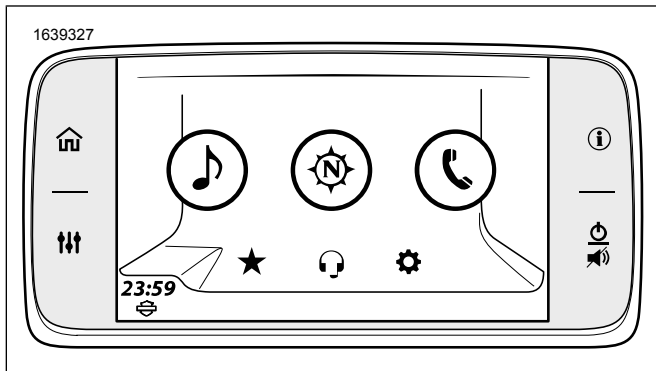

Figure 4. Radio Boom! GTS