



INSTRUCȚIUNI

94100149

2021-09-13



KIT AMPLIFICATOR PRIMAR ȘI ADAPTOR DONGLE (PN 76000997)

OBSERVAȚIE





Codul QR poate fi scanat numai în aplicația audio Harley-Davidson.

Sistemul audio nou instalat și difuzoarele nu vor reda audio decât dacă este configurat folosind aplicația audio Harley-Davidson sau de către o reprezentanță autorizată Harley-Davidson.

Tabelul 1.

Harley-Davidson Audio cu sprijinul Rockford Fosgate®	
Kit	Cod QR
76000997	

Tabelul 2.

Kit	Instrumente propuse	Nivelul de calificare
76000997	Ochelari de protecție, cheie dinamometrică, DIGITAL TECHNICIAN II (COD DE PRODUS: HD-48650)	   

CONȚINUTUL KITULUI



Figura 1. Componente de service: Kit amplificator primar

Tablul 3. Listă componente de service: Kit amplificator primar

<input checked="" type="checkbox"/>	Articol	Cant.	Descriere	Cod de produs	Observații
<input type="checkbox"/>	1	1	Dispozitiv dongle Bluetooth	41000771	Pentru informații privind montarea pe anumite modele, consultați catalogul de vânzare cu amănuntul de piese și accesorii sau secțiunea Piese și accesorii de pe www.harley-davidson.com (numai în limba engleză).*
<input type="checkbox"/>	2	1	Amplificator, Primar	76000821	Pentru informații privind montarea pe anumite modele, consultați catalogul de vânzare cu amănuntul de piese și accesorii sau secțiunea Piese și accesorii de pe www.harley-davidson.com (numai în limba engleză).*

OBSERVAȚIE

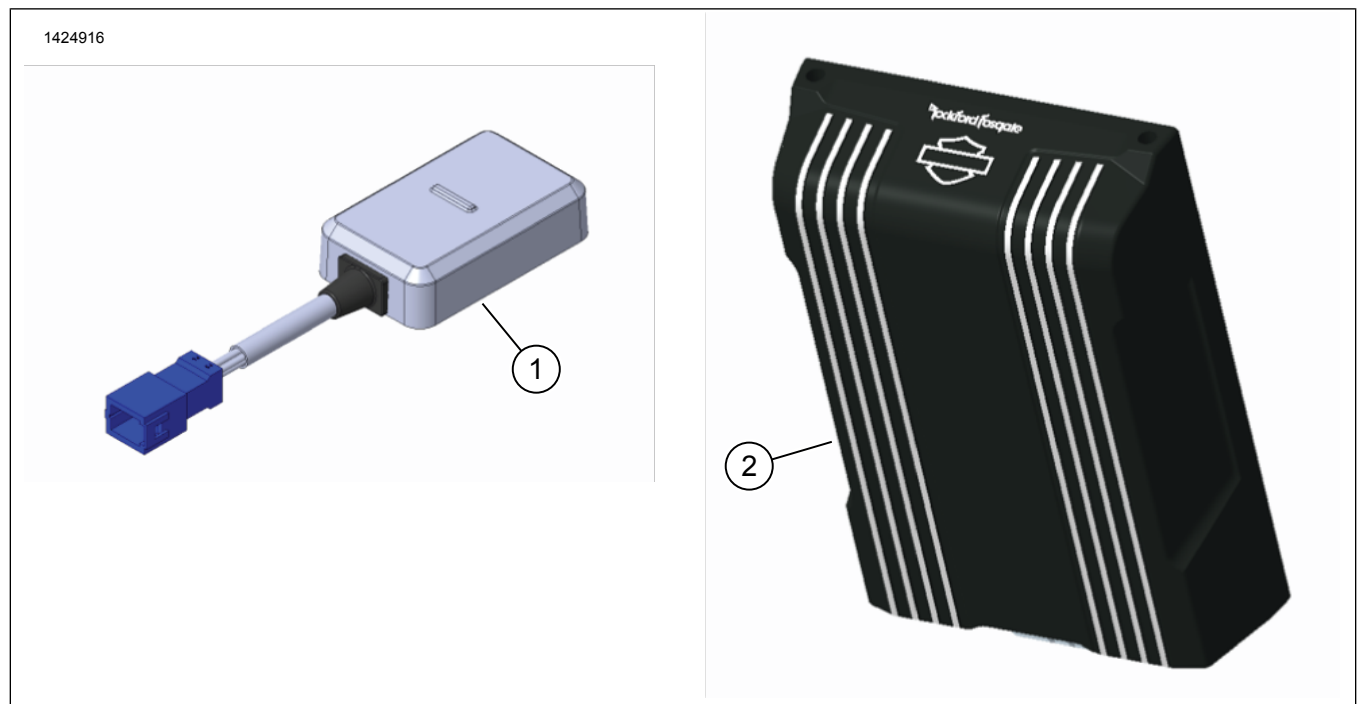
Verificați dacă toate articolele sunt prezente în Kit înainte de instalarea sau eliminarea de elemente din vehicul.

GENERAL

OBSERVAȚIE

Diferitele generații de boxe, amplificatoare și cabluri pentru vehiculele Harley-Davidson nu au fost proiectate sau testate pentru a funcționa împreună. Vă rugăm să consultați catalogul P&A pentru recomandări de potrivire și consultați reprezentanța pentru a asigura performanța și compatibilitatea optimă.

Bluetooth Dongle este o componentă de comunicare audio. Împreună cu aplicația audio Harley-Davidson, se pot atribui canale pentru amplificatoare și difuzoare sau se poate îmbunătăți sunetul prin lărgirea intervalului de frecvență cu un egalizator suplimentar. Dongle-ul **NU POATE FI** folosit ca dispozitiv de comunicare între telefon și radioul vehiculului.

Modele

Pentru informații privind montarea pe anumite modele, consultați catalogul de vânzare cu amănuntul de piese și accesorii sau secțiunea Piese și accesorii de pe www.harley-davidson.com (numai în limba engleză).

Asigurați-vă că utilizați cea mai recentă versiune de instrucțiuni, care este disponibilă la: h-d.com/isheets

Contactați Harley-Davidson Customer Support Center (Centrul de asistență pentru clienți) la 1-800-258-2464 (numai SUA) sau 1-414-343-4056.

Cerințe pentru montare

Descărcați aplicația audio Harley-Davidson.

Aceste elemente sunt disponibile de la dealerul dumneavoastră Harley-Davidson.

- **Touring 2014 și ulterioare:** achiziția separată a kitului de instalare a amplificatorului primar Harley-Davidson (cod produs nr. 76000974 sau 76001045) este necesară pentru această instalare.
- **Touring 2014 și ulterioare:** achiziția separată a kitului de instalare a amplificatorului secundar Harley-Davidson (cod produs nr. 76000975) poate fi necesară pentru această instalare.

- **Tri Glide 2014 și ulterioare:** achiziția separată a kitului de instalare a amplificatorului primar Harley-Davidson (cod produs nr. 76000976 sau 76001046) este necesară pentru această instalare.

▲ AVERTISMENT

Siguranța motociclistului și a pasagerului depinde de instalarea corectă a acestui kit. Utilizați procedurile corespunzătoare din manualul de service. Dacă nu aveți capacitatea de a efectua procedura sau dacă nu aveți instrumentele corecte, lăsați un dealer Harley-Davidson să efectueze instalarea. Instalarea necorespunzătoare a acestui kit ar putea conduce la deces sau la vătămări grave. (00333b)

Se recomandă instalarea de către un tehnician la o reprezentanță Harley-Davidson.

OBSERVAȚIE

Această fișă de instrucțiuni se referă la informațiile din manualul de service. Pentru montare, este necesar un manual de service pentru motocicletă din acest an/pentru acest model. Puteți obține unul de la un dealer Harley-Davidson.

OBSERVAȚIE

- A se vedea figura 2. Modelele Touring 2014 și ulterioare cu Boom! Box 4.3 necesită un flash DIGITAL TECHNICIAN II (COD DE PRODUS: HD-48650) la dealer.
- A se vedea figura 3. Modelele Touring 2014-2018 cu Boom! Box 6.5 GT necesită un flash DIGITAL TECHNICIAN II (COD DE PRODUS: HD-48650) la dealer.
- A se vedea figura 4. Modelele Touring 2019 și ulterioare cu Boom! Box GTS necesită cel mai recent software. Consultați <http://www.harley-davidson.com>.



Figura 2. Radio Boom! 4.3



Figura 3. Radio Boom! 6.5 GT

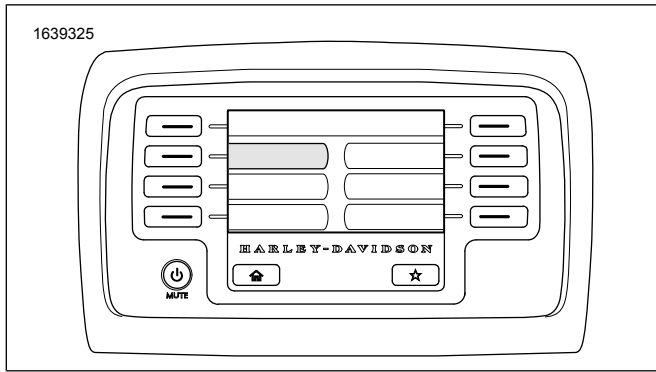
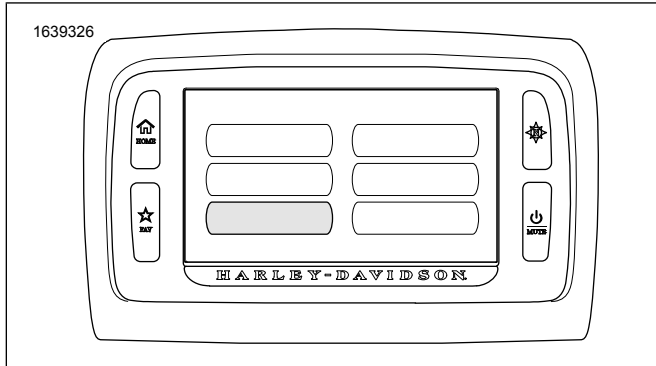
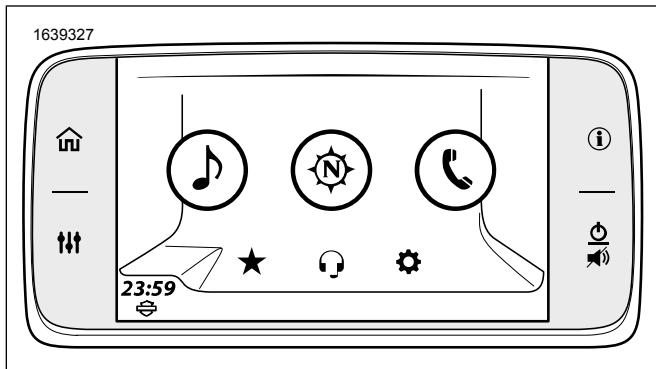

Figura 4. Radio Boom! GTS