



INSTRUKCJA PIELĘGNACJI

94100149

2021-09-13



WZMACNIACZ GŁÓWNY I ZESTAW KLUCZA BLUETOOTH (NR KAT. 76000997)

UWAGA





Kod QR można zeskanować tylko w aplikacji audio Harley-Davidson.

Nowo zainstalowany system audio i głośniki nie będą odtwarzać dźwięku, chyba że jest on skonfigurowany za pomocą aplikacji audio Harley-Davidson lub przez autoryzowanego dealera Harley-Davidson.

Tabela 1.

Audio Harley-Davidson, opracowane przez Rockford Fosgate®	
Zestaw	Kod QR
76000997	

Tabela 2.

Zestaw	Sugerowane narzędzia	Poziom umiejętności
76000997	Okulary ochronne, klucz dynamometryczny, DIGITAL TECHNICIAN II (NR KAT.: HD-48650)	   

ZAWARTOŚĆ ZESTAWU

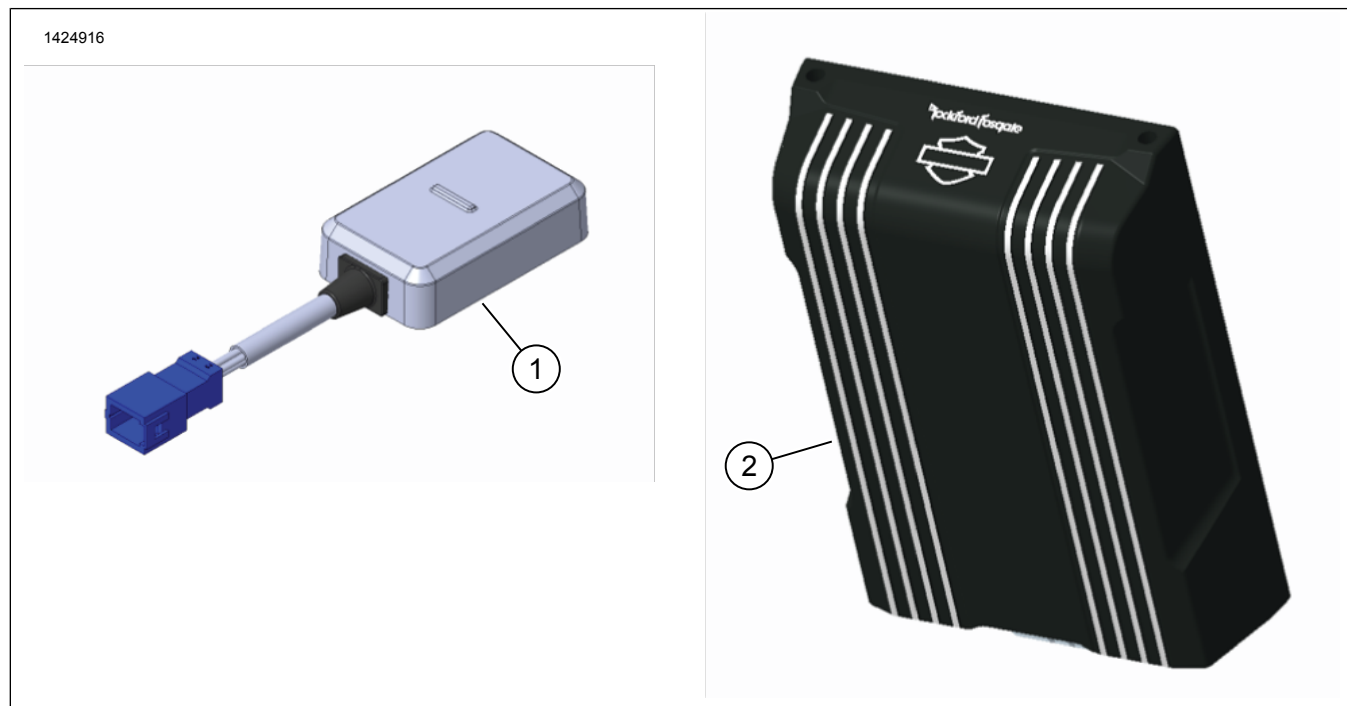

Rysunek 1. Elementy zestawu serwisowego: Zestaw wzmacniacza podstawowego

Tabela 3. Lista części serwisowych: Zestaw wzmacniacza podstawowego

<input checked="" type="checkbox"/>	Pozycja	Ilość	Opis	Nr kat.	Uwagi
<input type="checkbox"/>	1	1	Klucz Bluetooth	41000771	Dane modelu wyposażenia można znaleźć w katalogu detalicznym części i akcesoriów lub w części dotyczącej części i akcesoriów na stronie www.harley-davidson.com (tylko w języku angielskim).*
<input type="checkbox"/>	2	1	Wzmacniacz, podstawowy	76000821	Dane modelu wyposażenia można znaleźć w katalogu detalicznym części i akcesoriów lub w części dotyczącej części i akcesoriów na stronie www.harley-davidson.com (tylko w języku angielskim).*

UWAGA

Przed rozpoczęciem montażu lub demontowaniem części pojazdu sprawdź, czy w zestawie są wszystkie części.

INFORMACJE OGÓLNE

UWAGA

Różne generacje głośników, wzmacniaczy i przewodów do pojazdów Harley-Davidson nie zostały zaprojektowane ani przetestowane, aby działać wspólnie. Zalecenia dotyczące osprzętu zamieszczono w katalogu P&A, należy skonsultować się z dealerm, który udzieli wskazówek pozwalających uzyskać optymalne parametry i kompatybilność urządzenia.

Klucz sprzętowy Bluetooth jest elementem układu audio. W połączeniu z aplikacją audio Harley-Davidson, system może przypisywać wzmacniacze i kanały głośnikowe lub poprawiać ich dźwięk, rozszerzając pasmo przenoszenia za pomocą dodatkowego korektora. Klucza sprzętowego **NIE MOŻNA** używać jako urządzenia do komunikacji między telefonem a radiem pojazdu.

Modele

Dane modelu wyposażenia można znaleźć w katalogu detalicznym części i akcesoriów lub w części dotyczącej części i akcesoriów na stronie www.harley-davidson.com (tylko w języku angielskim).

Upewnij się, że używasz najnowszej wersji instrukcji, która jest dostępna pod adresem: h-d.com/isheets

Skontaktuj się z centrum obsługi klientów Harley-Davidson pod numerem 1-800-258-2464 (tylko USA) lub 1-414-343-4056.

Wymagania dotyczące montażu

Pobierz aplikację audio Harley-Davidson.

Produkty te są dostępne u najbliższego dealera Harley-Davidson.

- **Touring 2014 i później:** do instalacji potrzebny jest oddzielny zakup zestawu instalacyjnego wzmacniacza podstawowego Harley-Davidson (nr kat. 76000974 lub 76001045).
- **Touring 2014 i później:** do instalacji może być potrzebny oddzielny zakup zestawu instalacyjnego wzmacniacza dodatkowego Harley-Davidson (nr kat. 76000975).
- **Model Tri Glide 2014 i modele późniejsze:** do instalacji potrzebny jest oddzielny zakup zestawu instalacyjnego wzmacniacza podstawowego Harley-Davidson (nr kat. 76000976 lub 76001046).

⚠ OSTRZEŻENIE

Od prawidłowego zamontowania części z tego zestawu zależy bezpieczeństwo kierującego i pasażera. Wykonaj odpowiednie procedury z instrukcji serwisowej. Osoby niebędące w stanie przeprowadzić tej procedury lub niedysponujące odpowiednimi narzędziami powinny zlecić wykonanie montażu dealerowi firmy Harley-Davidson. **Niewłaściwy montaż części z tego zestawu może być przyczyną śmierci lub poważnych obrażeń ciała. (00333b)**

Zaleca się, aby instalację przeprowadził technik w salonie Harley-Davidson.

UWAGA

Ta karta instrukcji dotyczy informacji pochodzących z instrukcji serwisowej. Do montażu tego zestawu jest wymagana instrukcja serwisowa przeznaczona dla określonego roku/modelu motocykla. Można ją również uzyskać u dealera firmy Harley-Davidson.

UWAGA

- Zobacz rysunek 2. Modele Touring 2014 i nowsze z systemem Boom! Box 4.3 wymagają flashowania u DIGITAL TECHNICIAN II (NR KAT.: HD-48650) dealera.
- Zobacz rysunek 3. Modele Touring z lat 2014-2018 z systemem Boom! Box 6.5 GT wymagają flashowania u DIGITAL TECHNICIAN II (NR KAT.: HD-48650) dealera.
- Zobacz rysunek 4. Modele Touring 2019 i nowsze z systemem Boom! Box 4.3 wymagają instalacji najnowszego oprogramowania. Odwiedź <http://www.harley-davidson.com>

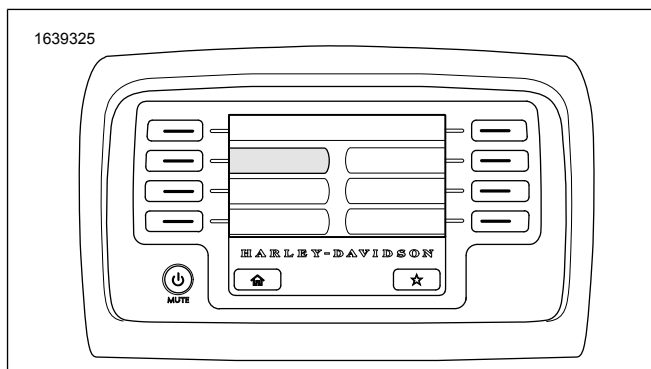

Rysunek 2. Radio Boom! 4.3

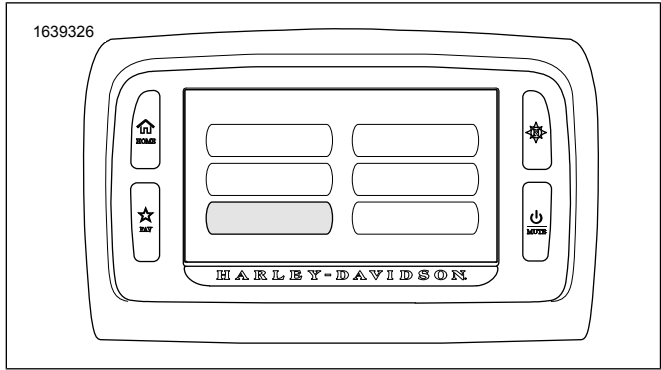

Rysunek 3. Boom! 6.5 GT Radio

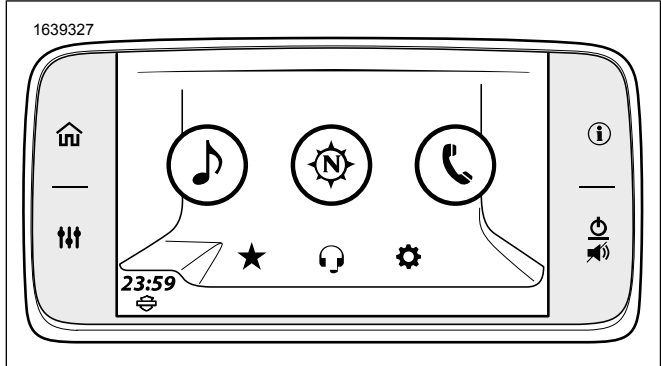

Rysunek 4. Radio Boom! GTS