



INSTRUCTIES





94100152

2021-02-09



PRIMAIRE VERSTERKER INSTALLATIE SET - TRI GLIDE MODEL (ONDERDEELNUMMER 76000976 EN 76001046)

Tabel 1.

Harley-Davidson Audio Powered by Rockford Fosgate®		
Sets	Voorgestelde Tools	Vaardigheidsniveau
76000976, 76001046	Veiligheidsbril, momentsleutel, boormachine, boorbit set, plakband, ontbraamgereedschap, isopropyl alcohol, schone poetslappen	   

SETINHOUD

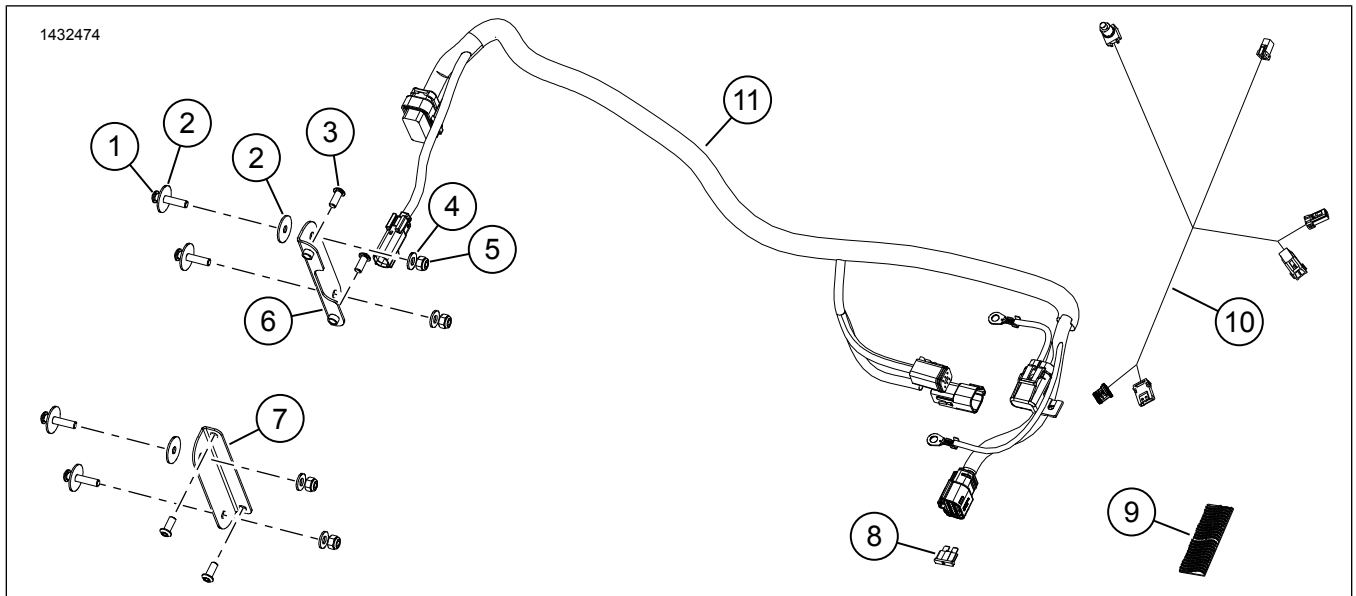

Afbeelding 1. Serviceonderdelen: Primaire versterkerset

Tabel 2. Serviceonderdelenlijst: Primaire versterker set

<input checked="" type="checkbox"/>	Onder-deel	Aan-tal	Beschrijving	Onderdeelnr.	Opmerkingen
<input type="checkbox"/>	1	4	Schroef, lang	2513	
<input type="checkbox"/>	2	6	Onderlegging, groot	6036	
<input type="checkbox"/>	3	4	Een korte schroef	926	
<input type="checkbox"/>	4	4	Onderlegging, klein	6110	
<input type="checkbox"/>	5	4	Borgmoer	7686	
<input type="checkbox"/>	6	1	Houder van de linker versterker	Niet afzonderlijk verkrijgbaar	
<input type="checkbox"/>	7	1	Houder van de rechter versterker	Niet afzonderlijk verkrijgbaar	
<input type="checkbox"/>	8	1	Zekering, 40 ampère	72371-95	
<input type="checkbox"/>	9	1	Dubbele vergrendeling	76434-06	
<input type="checkbox"/>	10	1	Bluetooth dongle kabelboom	69202657	
<input type="checkbox"/>	11	1	Versterker kabelboom	Niet afzonderlijk verkrijgbaar	

OPMERKING

Controleer of alle inhoud aanwezig is in de set voordat u onderdelen monteert of verwijdert van het voertuig.

ALGEMEEN

OPMERKING

Het nieuw geïnstalleerde geluidssysteem en luidsprekers spelen geen geluid ad tenzij ze met de Harley-Davidson mobiel app of door een erkende Harley-Davidson-dealer geconfigureerd zijn.

OPMERKING

De verschillende generaties luidsprekers, versterkers en bedrading van Harley-Davidson motorvoertuigen zijn niet ontworpen of getest om samen te werken. Raadpleeg de P&A-catalogus voor aanbevelingen over passendheid en raadpleeg uw dealer om optimale prestaties en compatibiliteit te garanderen.

De Bluetooth Dongle is een audiocommunicatie-onderdeel. In combinatie met de H-D geluids-app kan het versterkers en luidsprekerkanalen aanstellen of het geluid verbeteren door het frequentiebereik te vergroten met een extra equalizer. De dongle **kan niet** worden gebruikt als communicatieapparaat tussen uw telefoon en de radio van het voertuig.

Installatie door een monteur van een Harley-Davidson-dealer wordt aanbevolen.

Modellen

*Voor modelgerelateerde informatie raadpleegt u de P&A-detailhandel catalogus of het gedeelte 'Parts and Accessories' (Onderdelen en accessoires) op www.harley-davidson.com (alleen Engelstalig).

Controleer of u de meest recente versie gebruikt van de gebruiksaanwijzing die beschikbaar is op: h-d.com/isheets

Neem contact op met Harley-Davidson Customer Support Center op 1-800-258-2464 (alleen in de VS) of 1-414-343-4056.

Elektrische overbelasting

▲ WAARSCHUWING

Bij het installeren van een elektrische accessoire moet u controleren of het maximale amperage van de zekering of stroomonderbreker die het circuit beschermt dat u wijzigt, niet wordt overschreden. Het overschrijden van het maximale amperage kan leiden tot defecten in het elektrische systeem, hetgeen ernstig of dodelijk letsel tot gevolg kan hebben. (00310a)

MEDEDELING

U kunt u het oplaadsysteem van het motorvoertuig overbelasten indien u te veel elektrische accessoires aanbrengt. Als de op een bepaald moment gebruikte accessoires samen meer stroom verbruiken dan het laadsysteem kan opwekken, kan de accu als gevolg van het stroomverbruik leegraken waardoor er schade aan het elektrische systeem van de motorfiets kan ontstaan. (00211d)

Deze versterker vereist tot **8 ampère** meer stroom van het elektrisch systeem.

Montagevereisten

Download de geluids-app van Harley-Davidson.

Gebruik deze set in combinatie met andere **Harley-Davidson Audio powered by Rockford Fosgate®** sets.

Deze set is ALLEEN geschikt voor het gebruik met Harley-Davidson audiosystemen van **2014 en later**.

Deze artikelen zijn bij uw Harley-Davidson dealer verkrijgbaar:

- **2014 en latere trike modellen** Aparte aankoop van Harley-Davidson kabelboom verlengsnoer (onderdeelnr. 69200921) kan nodig zijn. Gebruik dit wanneer er meerdere elektrische accessoires op het motorvoertuig zijn geïnstalleerd.
- **Touring-modellen van 2014 en later:** Aparte aanschaf van de Harley-Davidson primaire versterker en dongle-set (onderdeelnr. 76000997) is vereist voor deze installatie.

⚠ WAARSCHUWING

De veiligheid van de berijder en de passagier is afhankelijk van de correcte montage van deze set. Volg de juiste stappen uit de servicehandleiding. Als u niet zeker weet of u de procedure correct kunt uitvoeren of als u niet beschikt over het juiste gereedschap, laat de installatie dan over aan een Harley-Davidson-dealer. Incorrecte montage van deze set kan ernstig of dodelijk letsel tot gevolg hebben. (00333b)

Installatie door een monteur van een Harley-Davidson-dealer wordt aanbevolen.

VOORBEREIDEN

OPMERKING

In dit instructieblad wordt verwezen naar informatie in de servicehandleiding. Voor installatie is een servicehandleiding voor dit modeljaar/model motorfiets vereist. Deze is verkrijgbaar bij een Harley-Davidson-dealer.

1. Verwijder het zadel. Zie de servicehandleiding.
2. Verwijder zijafdekkingen. Zie de servicehandleiding.
3. Verwijder de hoofdzekering. Zie de servicehandleiding.
4. Verwijder passagiersgrijprail. Zie de servicehandleiding.
5. Verwijder binnenkuip en plaats hem op beschermkussen. De spatborden en het Tour-Pak model kunnen op de body bevestigd blijven. Zie de servicehandleiding.

BAGAGEKOFFER

1. Zie Afbeelding 2. Installeer montagebeugels voor de versterker.
 - a. Installeer montagebeugels (6, 9) tot versterker (3).
 - b. Monteer de bouten (4). Haal de bouten aan.
Koppel: 5 N·m (44 in-lbs) Montagebeugel schroeven voor de versterker
2. Boor gaten in de body van het trike model.
 - a. Het op de versterker plaatsen van beugels over de vier verhoogde pads.
 - b. Positie van de connector naar links.

- c. Centreer de onderste gaten over de onderste pads (4).
- d. Het markeren van de plaatsen van de gaten.
- e. Verwijder versterker en beugels.
- f. Boor vier keer (9/32 inch) in 7.2 mm gaten.

3.

OPMERKING

Zorg ervoor dat de connector van de versterker geïnstalleerd is aan de linkerkant van het motorvoertuig.

Zie Afbeelding 2. Installeer de versterker met beugels.

- a. Het op de versterker (3) plaatsen van beugels (6,9) over de vier verhoogde pads.
- b. Installeer twee grote sluitringen (2) op de bovenste schroeven (1).
- c. Installeer een grote sluitring (2) op de onderste schroeven (1).
- d. Installeerde schroeven in de bagagekoffer.
- e. Installeer kleine sluitringen (7) en moeren (8) vanaf de buitenkant van de truck. Haal de bouten aan.
Koppel: 11–12 N·m (97–106 in-lbs) Montagebeugel moeren voor de versterker

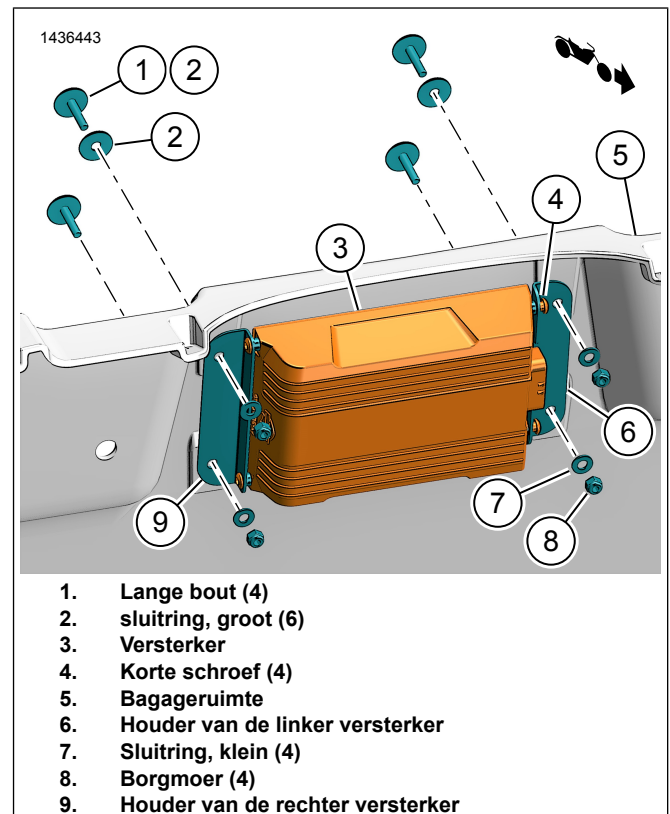

Afbeelding 2. Steunhouder voor de versterker

KABELBOOM

1. Zie Afbeelding 3. Sluit de connector [149B] op de versterker aan.

2. Leid de kabelboom langs het frame.
 - a. Begin bij de voorkant van het motorvoertuig.
 - b. Installeer de kabelboom losjes met behulp van kabelbanden.
 - c. Draai de kabelbandjes niet vast aan.
3. Zie Afbeelding 4 of Afbeelding 5 . Leid de kabelboom connectors (3, 4) achter het gebied van de accuhouder.

4. 2014-2016 modellen:

- a. Zoek de data link connector [91A] in de linker draagbak.
- b. Til de vergrendeling van het tabblad op. Schuif de BCM met aangesloten connector uit de linker draagbak.

OPMERKING

Verwijder de connector NIET uit het Besturingsmodule van de Body (BCM). Zorg ervoor dat de hoofdzekering verwijderd is als de BCM connector losgemaakt moet worden.

- c. Verwijder de connector [91A] uit de draagbak.
- d. Verwijder de weerkap van de connector [91A].
- e. Zie Afbeelding 4. Sluit de behuizing van het grijze stopcontact op de kabelboom van de versterker [91B] (12) aan op de connector van het motorvoertuig [91A].
- f. Plaats [91A] (13) van de externe kabelboom bovenop [91B]. Vastmaken met kabelbinders.
- g. Vervang de weerkap van het motorvoertuig [91A] met de externe kabelboom [91A].
- h. Installeer BCM met de connector bevestigd aan de linkerkant van de draagbak.

5. Modellen van het jaar 2017-2018:

- a. Zie Afbeelding 3. Zoek de connector van het motorvoertuig [319A] en de dop van de afsluitweerstand in de buurt van het rechter zijpaneel.
- b. Zie Afbeelding 5. Leid connectoren [319A] (3) en [319B] (4) naar het rechter zijpaneel [349B] (7).
- c. Sluit kabelboom connectoren van de versterker (3 en 4) aan op het motorvoertuig.
- d. Kabelboom van de versterker [319A] voor het motorvoertuig [319B].
- e. Kabelboom van de versterker [319B] naar de dop van de afsluitweerstand [319A].

6. 2019 en latere modellen:

- a. Zie Afbeelding 3. Zoek de connector van het motorvoertuig [319A] en de dop van de afsluitweerstand in de buurt van het rechter zijpaneel.
 - b. Zie Afbeelding 5. Leid de connectoren [319A] (3) en [319B] (4) onder de passagierszadel. Verwijder de kabelbinder om naar de achterkant van het motorvoertuig te leiden.
 - c. Sluit kabelboom connectoren van de versterker (3 en 4) aan op het motorvoertuig.
 - d. Kabelboom van de versterker [319A] voor het motorvoertuig [319B].
 - e. Kabelboom van de versterker [319B] naar de dop van de afsluitweerstand [319A].
7. Zie Afbeelding 3. Leid artikelen 5-9 voor de accu en naar het rechter zijpaneel.
 8. Koppel de negatieve accu kabel aan (6).
 9. Koppel de positieve accu kabel aan (5).
 10. Beveilig de zekeringhouder van de versterker (8) met kabelbinders.
 11. Zie Afbeelding 3. Leid de kabelboom met de connector van de versterker over de linkerkant van het frame.
 12.

OPMERKING

Er is geen toegang tot de connector van de versterker zodra de trike body volledig geïnstalleerd is.

Installeer de body op het voertuig. Zie de servicehandleiding.

 - a. Koppel [149B] op de versterker aan.
 13. Installeer de zekering (9) in de zekeringhouder (8).
 14. Beveilig de kabelboom met kabelbinders indien nodig.

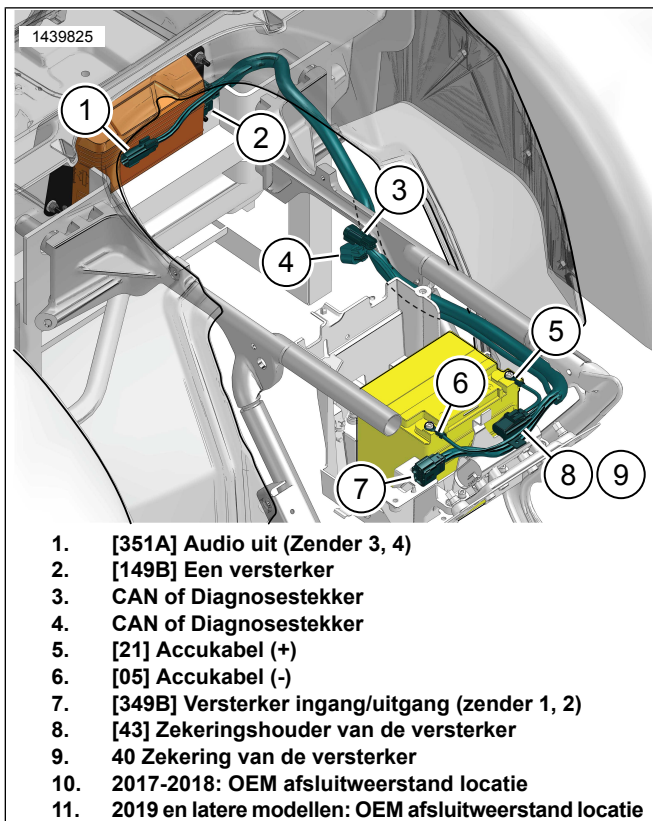

Afbeelding 3. Verloop van de kabelboom van de versterker

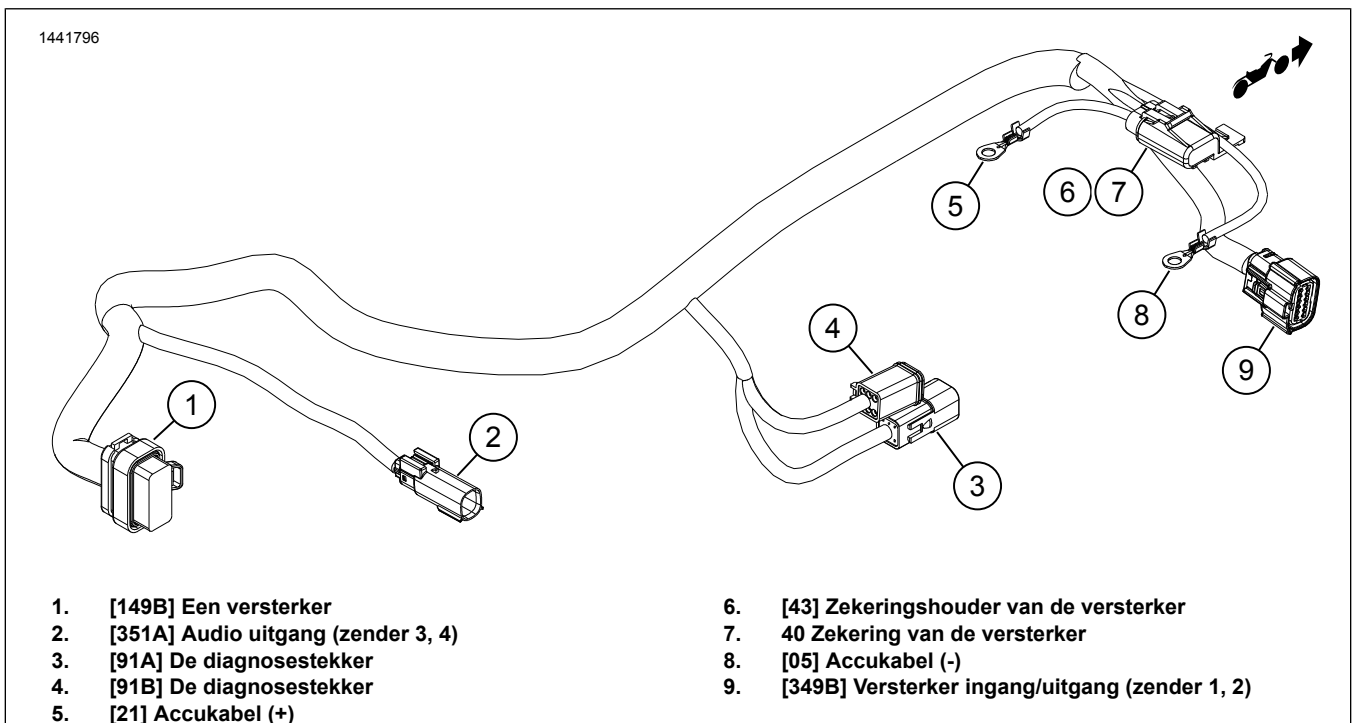

Afbeelding 4. Kabelboom van versterker (2014-2016 modellen)

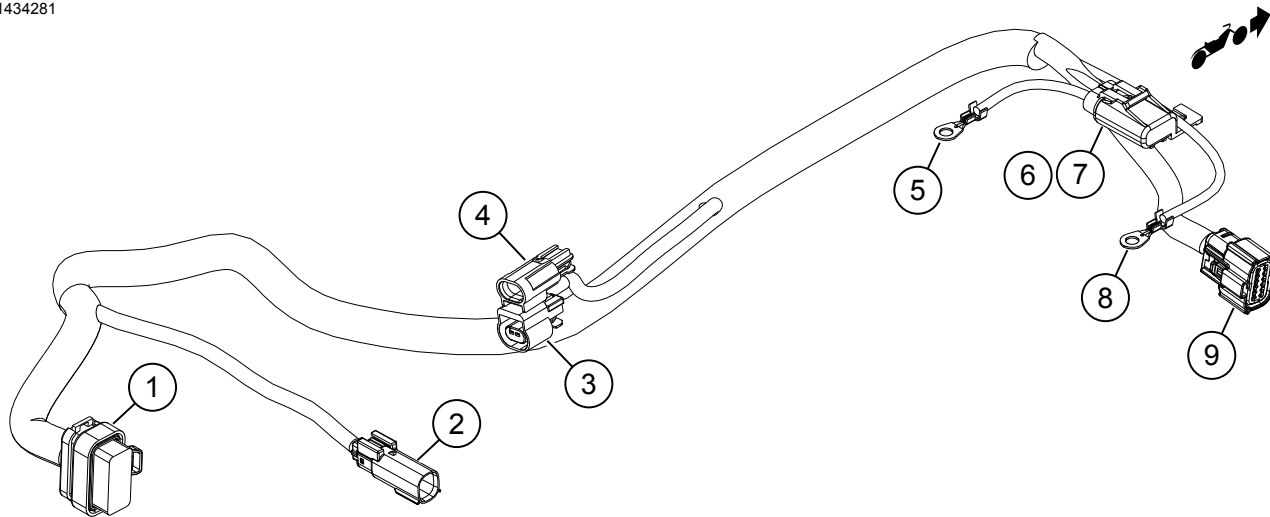

- | | |
|-----------------------------------|---|
| 1. [149B] Een versterker | 6. [43] Zekeringshouder van de versterker |
| 2. [351A] Audio uit (Zender 3, 4) | 7. 40 Zekering van de versterker |
| 3. [319B] De CAN | 8. [05] Accukabel (-) |
| 4. [319A] CAN | 9. [349B] Versterker ingang/uitgang (zender 1, 2) |
| 5. [21] Accukabel (+) | |

Afbeelding 5. Versterker kabelboom (2017 en latere modellen)

BLUETOOTH DONGEL KABELBOOM (2014 en later modellen)

OPMERKING

CVO modellen worden bij deze modellen gesloten.

1. Zie Afbeelding 6. Installeer en leid de bluetooth dongle kabelboom onder de kuip.
2. Zoek de connectoren van het motorvoertuig: [22-1] en [299].
 - a. Koppel de connectoren los.
3. Sluit de bluetooth dongle kabelboom aan op het motorvoertuig.
 - a. [22-1A] naar [22-1B].
 - b. [22-1B] naar de kuip van het motorvoertuig kabelboom [22-1A] rechter bediening.
 - c. van [299B] naar [299A]

OPMERKING

Gebruik onderdeelnr. 69200921 verlengde kabelboom indien nodig.

4. Sluit de bluetooth dongle (1) aan op de bluetooth dongle kabelboom (2).
 - a. [353B]
 - b. Beveilig de dongle (1) aan de steunende structuur van de kuip met dubbele vergrendelingstape.

5. OPMERKING

Van motorvoertuig naar het Bluetooth-onderdeel mag slechts eenmaal gekoppeld worden, tenzij een nieuw Bluetooth-apparaat wordt toegevoegd of wanneer het systeemonderdeel uitvalt.

De Bluetooth-dongle (1) kan slechts met één mobiel apparaat tegelijk worden gekoppeld. De dongle kan worden ontkoppeld via de geluids-app of door de koppelingsschakelaar (7) op de kabelboom in te drukken.

Monteer de koppelingsschakelaar (7) waar deze niet per ongeluk kan worden bediend tijdens het gebruik van het motorvoertuig.

Leid en beveilig de koppelingsschakelaar (7).

- a. Binnenin de kuip in de buurt van het stuurhoofd.

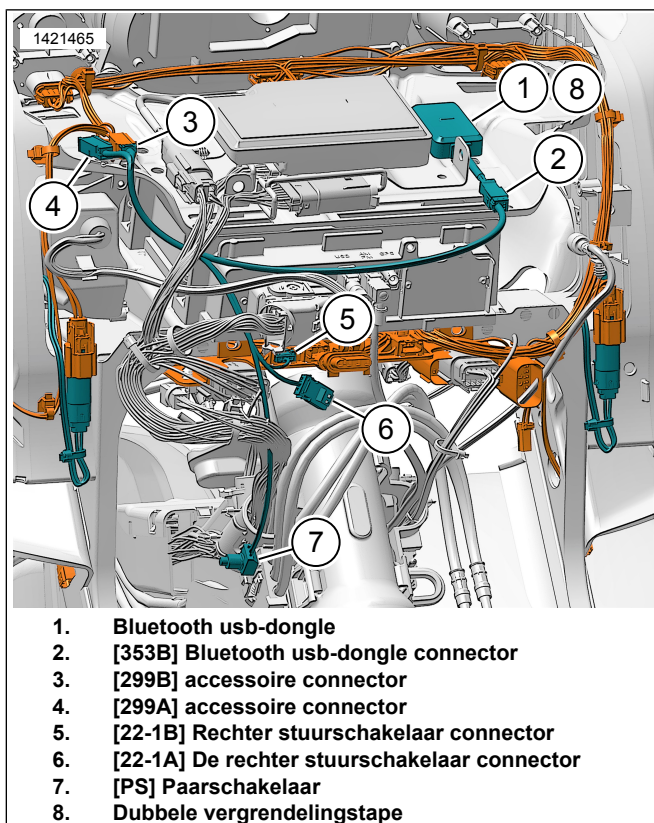

Afbeelding 6. Op de vork gemonteerde kuip met bluetooth usb-dongle kabelboom (2014 en latere modellen)

AANSLUITINGEN VAN DE LUIDSPREKER

Zender 1 en 2 (Kuip)

1. Zie de kuipluidspreker installatieset voor routing en verbindingen, die aan de set gekoppeld zijn.
2. **Zender 1:** Linker kuipluidspreker.
3. **Zender 2:** Rechter kuipluidspreker.
4. Sluit de kabelboom van de kuipluidspreker aan op de externe kabelboom [349B].

Zender 3 en 4 (Tour-Pak)

1. Zie de juiste kuipluidspreker installatieset voor routing en verbindingen, die aan de set gekoppeld zijn.
2. **Zender 3:** Linker luidspreker.
3. **Zender 4:** Rechter luidspreker.
4. Sluit de Tour-Pak kabelboom aan op de externe kabelboom [351A].

Tabel 3. Taken van de zender versterker

Taken	Kanalen	Kuipluidsprekers	Zadeltasluidsprekers	Tour-Pak-luidsprekers	Onderkuipluidsprekers
Belangrijkste versterker Tri-Glide model	Betreffende 1 en 2	X			
	Betreffende 3 en 4		Niet van toepassing (n.v.t)	X	Niet van toepassing (n.v.t)

APP SETUP

OPMERKING

Van motorvoertuig naar het Bluetooth-onderdeel mag slechts eenmaal gekoppeld worden, tenzij een nieuw Bluetooth-apparaat wordt toegevoegd of wanneer het systeemonderdeel uitvalt.

De Bluetooth-dongle kan slechts met één mobiel apparaat tegelijk worden gekoppeld. De dongel kan worden ontkoppeld via de geluids-app of door de koppel-schakelaar op de kabelboom in te drukken.

1. **Unresolved graphic link (id=40116-100120)** Toegang tot uw audiosysteem.
 - a. Koppel het apparaat (1) aan het systeem.
 - b. Gebruik de appmenu's (2) om het geluidssysteem van het voertuig in te stellen.
2. **Unresolved graphic link (id=40116-100121)** Hoofdmenuscherf.
 - a. Hoofdmenupictogram (1).

- b. Het persoonlijke identificatienummer (PIN) opnieuw instellen of wijzigen (2).
- c. De naam van uw systeem bewerken of wijzigen (3).
- d. Het hoofdmenu aanpassen met een afbeelding van uw motorfiets (4).
- e. Bluetooth-verbindingsindicator. Een schuine streep door een pictogram geeft aan: Niet verbonden (5).

3. **Unresolved graphic link (id=40116-100122)** Instellingenmenuscherf.
 - a. Instellingenmenupictogram (1).
 - b. Gebruiken om de QR-code (2) op het instructieblad te scannen.
 - c. Handmatige installatie voor stage 1- of 2-luidsprekers, luidsprekerlocatie en witte ruis om luidsprekerlocaties toe te wijzen.

4. [Unresolved graphic link \(id=40116-100123\)](#)
Instellingenschermb van de equalizer.
 - a. Pictogram van de equalizerinstellingen (1)
 - b. Stem 7-band equalizer (2) frequenties af.
 - c. Aangepaste of vooraf ingestelde equalizerselecties (3).

5. [Unresolved graphic link \(id=40116-100124\)](#)
Diagnostiekmenuschermb.
 - a. Het diagnostiekmenupictogram (1) geeft de status van het geluidssysteem weer.
 - b. Open het testschermb van de luidspreker (2).
 - c. Vernieuwt de status van luidspreker en versterker (3) na reparatie van onderdelen.
 - d. Selecteer luidspreker voor witte ruis (4)-test en functionaliteit.
 - e. Keer terug naar het diagnostiekmenuschermb (5).

VOLTOOID

1. Monteer passagiersgrijprail. Zie de servicehandleiding.
2. Monteer de hoofdzekering. Zie de servicehandleiding.
3. Monteer de zijafdekkingen. Zie de servicehandleiding.
4. Bevestig het zadel. Zie de servicehandleiding.