







MONTÁŽNA SÚPRAVA PRIMÁRNEHO ZOSILŇOVAČA – TRI GLIDE (Č. DIELU 76000976 A 76001046)

Tabuľka 1.

| Harley-Davidson Audio Powered by Rockford Fosgate® | | |
|--|--|---|
| Súpravy | Navrhované nástroje | Úroveň obtiažnosti |
| 76000976, 76001046 | Ochranné okuliare, momentový kľúč, vŕtačka, sada vrtákov, krycia páska, nástroj na odstraňovanie ostrín, izopropylalkohol, čisté utierky |     |

OBSAH SÚPRAVY

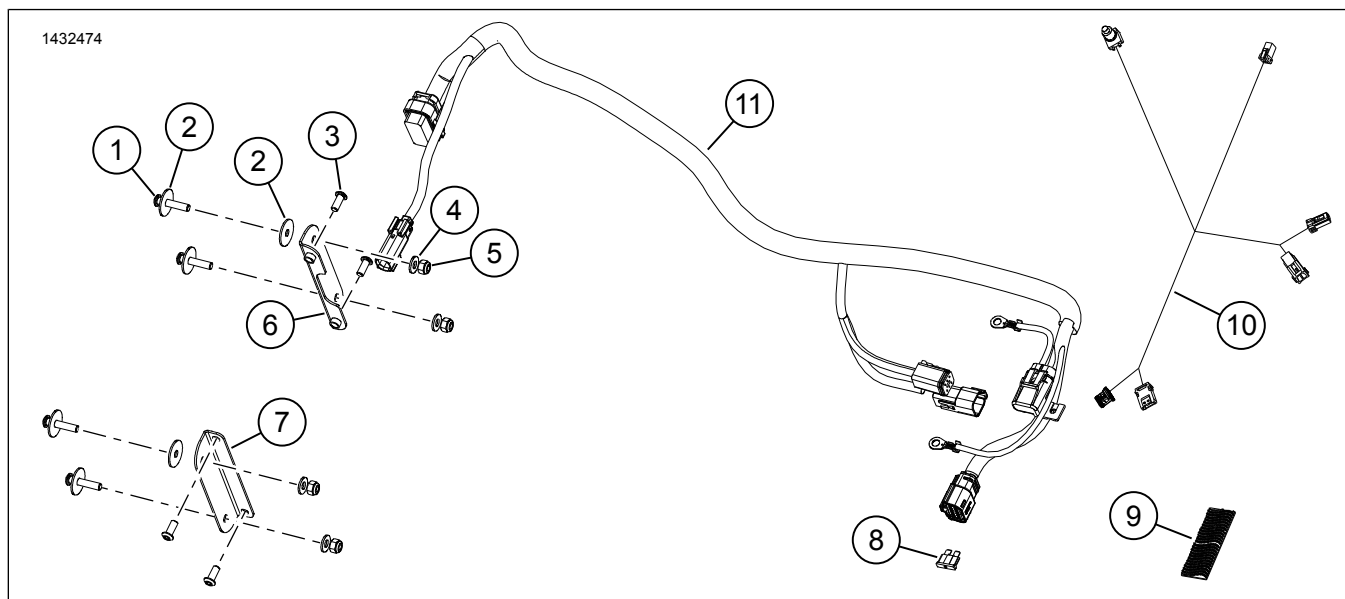

Obrázok 1. Servisné diely: Súprava primárneho zosilňovača



Tabuľka 2. Zoznam servisných dielov: Súprava primárneho zosilňovača

| <input checked="" type="checkbox"/> | Počet | Príloha | Popis | Part No. | Poznámky |
|-------------------------------------|-------|---------|-------------------------------------|-------------------------|----------|
| <input type="checkbox"/> | 1 | 4 | Skrutka, dlhá | 2513 | |
| <input type="checkbox"/> | 2 | 6 | Podložka, veľká | 6036 | |
| <input type="checkbox"/> | 3 | 4 | Skrutka, krátka | 926 | |
| <input type="checkbox"/> | 4 | 4 | Podložka, malá | 6110 | |
| <input type="checkbox"/> | 5 | 4 | Poistná matica | 7686 | |
| <input type="checkbox"/> | 6 | 1 | Montážny držiak ľavého zosilňovača | Nepredáva sa samostatne | |
| <input type="checkbox"/> | 7 | 1 | Montážny držiak pravého zosilňovača | Nepredáva sa samostatne | |
| <input type="checkbox"/> | 8 | 1 | Poistka, 40 ampérov | 72371-95 | |
| <input type="checkbox"/> | 9 | 1 | Dvojitý zámok | 76434-06 | |
| <input type="checkbox"/> | 10 | 1 | Zväzok Bluetooth kľúča | 69202657 | |
| <input type="checkbox"/> | 11 | 1 | Zväzok káblov zosilňovača | Nepredáva sa samostatne | |

POZNÁMKA

Pred inštaláciou alebo odstraňovaním položiek z vozidla overte, či sa v súprave nachádzajú všetky položky.

VŠEOBECNÉ INFORMÁCIE

POZNÁMKA

Novo nainštalovaný audio systém a reproduktory nebudú prehrávať zvuk, kým nebudú nakonfigurované pomocou audio aplikácie Harley-Davidson alebo autorizovaným predajcom motocyklov Harley-Davidson.

POZNÁMKA

Rôzne verzie reproduktorov, zosilňovačov a kabeľáže pre vozidlá Harley-Davidson neboli navrhnuté alebo testované pre vzájomnú kompatibilitu. Pozrite si katalóg dielov a príslušenstva ohľadom vhodnosti a navštívte vášho predajcu pre zabezpečenie optimálneho fungovania a kompatibilitu.

Bluetooth kľúč je súčasťou audio-komunikačných systémov. Pomocou aplikácie H-D Audio môže priradovať jednotlivé kanály zosilňovačov a reproduktorov alebo zvýšiť kvalitu zvuku rozšírením dosahu frekvencie s dodatočným ekvalizérom. Hardvérový kľúč **NEMÔŽE** byť použitý ako komunikačné zariadenie medzi vašim telefónom a rádiom vozidla.

Doporučuje sa zverenie tejto montáže technikovi z obchodného zastúpenia spoločnosti Harley-Davidson.

Modely

*Informácie o vhodnosti pre jednotlivé modely nájdete v maloobchodnom katalógu náhradných dielov a príslušenstva alebo v časti venovanej náhradným dielom a príslušenstvu na stránke www.harley-davidson.com (iba v angličtine).

Používajte najaktuálnejšiu verziu návodu, ktorá je k dispozícii na adrese: h-d.com/isheets

Obráťte sa na oddelenie podpory zákazníkov spoločnosti Harley-Davidson na čísle 1-800-258-2464 (len USA) alebo 1-414-343-4056.

Elektrické preťaženie

⚠ VÝSTRAHA

Počas inštalácie ľubovoľného elektrického príslušenstva dbajte na to, aby ste neprekročili prípustné hodnoty prúdu poistky alebo ističa, ktoré chráni príslušný upravovaný obvod. Prekročenie maximálneho prúdu môže zapríčiniť zlyhanie elektroniky, čo môže viesť k nehode s následkom smrti alebo ťažkého zranenia. (00310a)

UPOZORNENIE

Nabíjaci systém vozidla je možné preťažiť pridaním príliš veľkého množstva elektrického príslušenstva. Ak je v prevádzke príliš veľa spotrebičov, ktoré spotrebávajú viac elektrického prúdu, ako dokáže nabíjacia sústava vyprodukovať, môže takáto spotreba elektriny viesť k vybitiu batérie a spôsobiť poškodenie elektrickej sústavy motocykla. (00211d)

Tento zosilňovač potrebuje o **8 A** viac prúdu z elektrickej sústavy.

Požiadavky na montáž

Stiahnite si audio aplikáciu Harley-Davidson Audio.

Táto súprava je kompatibilná s ďalšími súpravami **Harley-Davidson Audio powered by Rockford Fosgate®**.

Tieto reproduktory sú určené na používanie **LEN** na audio systémoch Harley-Davidson z roku **2014 a novších**.

Tieto položky sú k dispozícii u vášho predajcu motocyklov Harley-Davidson:

- **Trike 2014 a novšie:** Môže sa vyžadovať samostatné zakúpenie zväzku predlžovacích káblov Harley-Davidson (č. dielu 69200921). Zväzok použite v prípade montáže viacerých dielov elektrického príslušenstva na vozidle.
- **Modely Touring 2014 a novšie:** Táto montáž vyžaduje samostatné zakúpenie inštaláčnej súpravy primárneho zosilňovača a kľúča Harley-Davidson (č. dielu 76000997).

▲ VÝSTRAHA

Na správnej inštalácii tejto súpravy závisí bezpečnosť vodiča a spolujazdca. Použite zodpovedajúce postupy uvedené v servisnej príručke. Ak daný postup presahuje vaše schopnosti alebo nemáte potrebné nástroje, zverte inštaláciu predajcovi motocyklov Harley-Davidson. Nesprávna inštalácia tejto súpravy môže mať za následok smrť alebo ťažké zranenie. (00333b)

Doporučuje sa zverenie tejto montáže technikovi z obchodného zastúpenia spoločnosti Harley-Davidson.

PRÍPRAVA

POZNÁMKA

Tento návod odkazuje na informácie v servisnej príručke. Na túto montáž je potrebná servisná príručka pre tento model alebo modelový rok motocykla. Príručka je k dispozícii u predajcu motocyklov Harley-Davidson.

1. Odmontujte sedlo. Pozrite si servisnú príručku.
2. Odstráňte bočné kryty. Pozrite si servisnú príručku.
3. Vyberte hlavnú poistku. Pozrite si servisnú príručku.
4. Demontujte držadlo spolujazdca. Pozrite si servisnú príručku.
5. Demontujte karosériu a položte ju na ochrannú podložku. Blatníky a kufror Tour-Pak môžu zostať upevnené na karosérii. Pozrite si servisnú príručku.

KUFOR

1. Pozrite údaj 2. Nainštalujte montážne držiaky zosilňovača.
 - a. Namontujte držiaky (6, 9) na zosilňovač (3).
 - b. Namontujte skrutky (4). Uťahnite.
Krútiaci moment: 5 N·m (44 in-lbs) *Skrutky montážneho držiaka zosilňovača*
2. Vyvrtajte otvory na karosérii modelu Trike.
 - a. Umiestnite zosilňovač s držiakmi cez štyri vyvýšené podložky.
 - b. Umiestnite konektor smerom k ľavej strane.
 - c. Dolné otvory umiestnite cez dolné podložky.
 - d. Polohu otvorov označte.
 - e. Zložte zosilňovač s držiakmi.
 - f. Vyvrtajte štyri otvory o veľkosti 9/32" (7,2 mm).

3. POZNÁMKA

Uistite sa, že konektor zosilňovača je namontovaný smerom k ľavej strane vozidla.

Pozrite údaj 2. Namontujte zosilňovač spolu s držiakmi.

- a. Umiestnite zosilňovač (3) s držiakmi (6, 9) cez štyri vyvýšené podložky.
- b. Namontujte dve veľké podložky (2) na horné skrutky (1).
- c. Namontujte jednu veľkú podložku (2) na spodné skrutky (1).
- d. Namontujte skrutky z vnútornej strany kufru.
- e. Namontujte malé podložky (7) a matice (8) z vonkajšej strany kufru. Uťahnite.

Krútiaci moment: 11–12 N·m (97–106 in-lbs) *Matice montážneho držiaka zosilňovača*

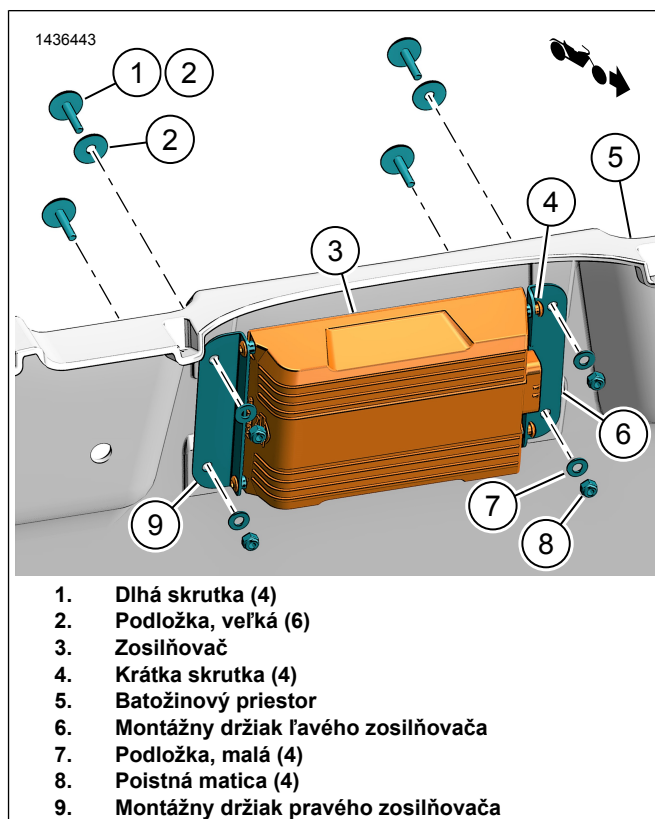

Obrázok 2. Montážne držiaky zosilňovača

KÁBLOVÉHO ZVÄZKU

1. Pozrite údaj 3. Zapojte konektor [149B] k zosilňovaču.
2. Vedte káblový zväzok pozdĺž rámu.
 - a. Začnite od prednej časti vozidla.
 - b. Pomocou viazacích pásov zväzok navoľno upevnite.
 - c. Viazacie pásky neuťahujte.

3. Pozrite Obrázok 4 alebo Obrázok 5 . Vedzte konektory zväzku (3, 4) zozadu priestoru akumulátorovej skrine.

4. Modely 2014 – 2016:

- a. Nájdite konektor dátového spojenia [91A] v puzdre ľavej strany.
- b. Uvoľnite zámok. Vysuňte modul BCM spolu so zapojeným konektorom smerom von z puzdra ľavej strany.

POZNÁMKA

NEODSTRÁŇUJTE konektor z modulu ovládania telesa motocykla (BCM). Ak je nutné modul BCM odpojiť, uistite sa, že bola hlavná poistka demontovaná.

- c. Demontujte konektor [91A] z puzdra.
- d. Demontujte ochranný uzáver z konektora [91A].
- e. Pozrite údaj 4. Zapojte šedý kryt otvoru na zväzku zosilňovača [91B] (12) do konektora vozidla [91A].
- f. Umiestnite konektor [91A] (13) z vonkajšieho zväzku do hornej časti konektora [91B]. Upevnite pomocou viazacích pásov.
- g. Premiestnite ochranný uzáver z konektora [91A] na vozidle na vonkajší zväzok [91A].
- h. Namontujte modul BCM s konektorom zapojeným do puzdra ľavej strany.

5. Modely 2017 – 2018:

- a. Pozrite údaj 3. Nájdite konektor [319A] na vozidle a uzáver zakončovacieho odporu v blízkosti miesta pravého bočného krytu.
- b. Pozrite údaj 5. Vedzte konektory [319A] (3) a [319B] (4) smerom k pravému bočnému krytu do konektora [349B] (7).
- c. Zapojte konektory zväzku zosilňovača (3 a 4) k vozidlu.
- d. Konektor zväzku zosilňovača [319A] ku konektoru vozidla [319B].
- e. Konektor zväzku zosilňovača [319B] ku konektoru uzáveru zakončovacieho odporu [319A].

6. 2019 a novšie modely:

- a. Pozrite údaj 3. Nájdite konektor [319A] na vozidle a uzáver zakončovacieho odporu v blízkosti miesta pravého bočného krytu.
- b. Pozrite údaj 5. Vedzte konektory [319A] (3) a [319B] (4) pod sedlom spolujazdca. Odstráňte viazaciú pásku tak, aby bolo možné viesť vetvu konektora smerom k zadnej časti vozidla.
- c. Zapojte konektory zväzku zosilňovača (3 a 4) k vozidlu.

d. Konektor zväzku zosilňovača [319A] ku konektoru vozidla [319B].

e. Konektor zväzku zosilňovača [319B] ku konektoru uzáveru zakončovacieho odporu [319A].

7. Pozrite údaj 3. Vedzte položky 5 – 9 spredu batérie a smerom k pravému bočnému krytu.

8. Zapojte záporný kábel batérie (6).

9. Zapojte kladný kábel batérie (5).

10. Upevnite držiak poistky zosilňovača (8) pomocou viazacej pásky.

11. Pozrite údaj 3. Vedzte zväzok spolu s konektorom zosilňovača cez ľavú stranu rámu.

12. **POZNÁMKA**

Po kompletnom namontovaní karosérie modelov Trike je konektor zosilňovača neprístupný.

Namontujte karosériu na vozidlo. Pozrite si servisnú príručku.

a. Zapojte konektor [149B] do zosilňovača.

13. Namontujte poistku (9) do poistkového držiaka (8).

14. Zvyšok zväzku podľa potreby upevnite viazacími páskami.

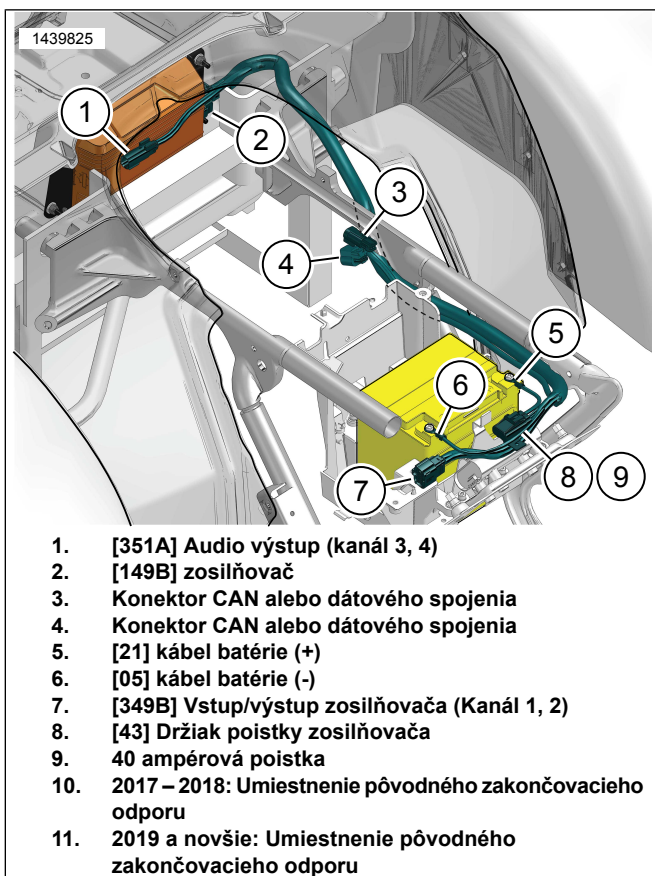

Obrázok 3. Trasa zväzku káblov zosilňovača

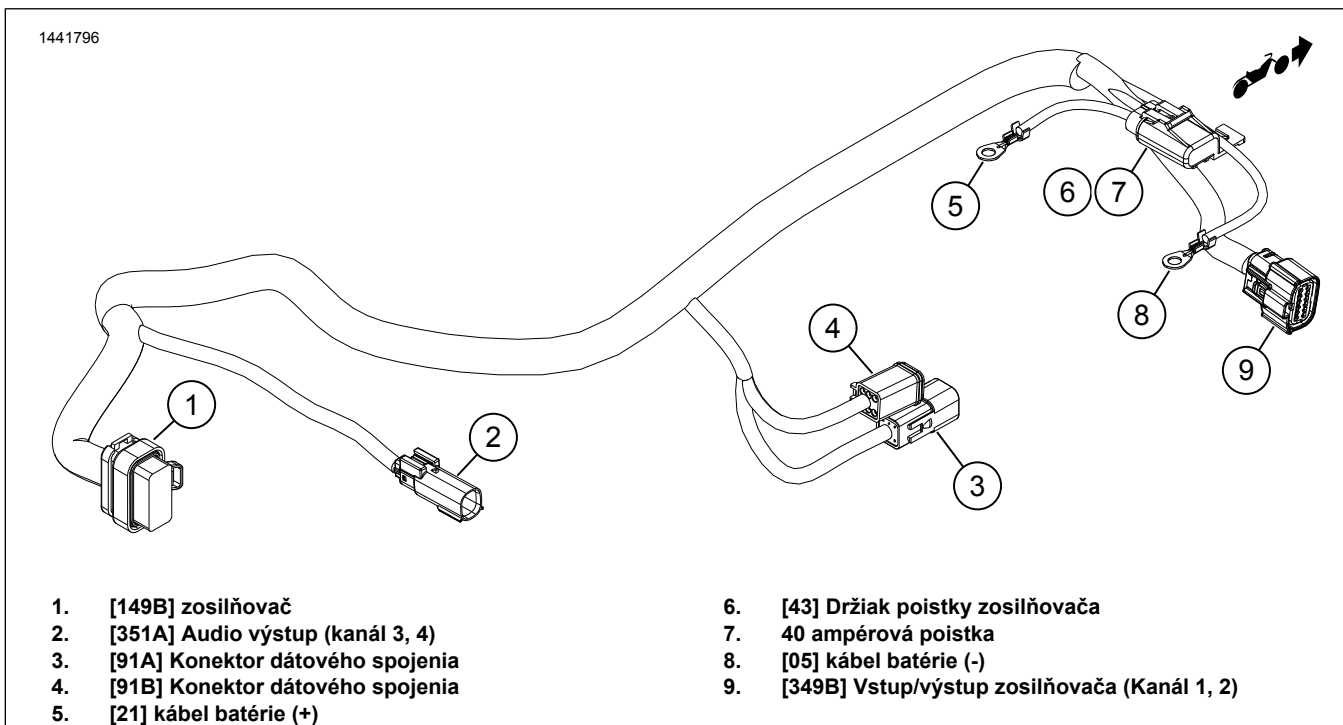

Obrázok 4. Zväzok zosilňovača (2014 – 2016)

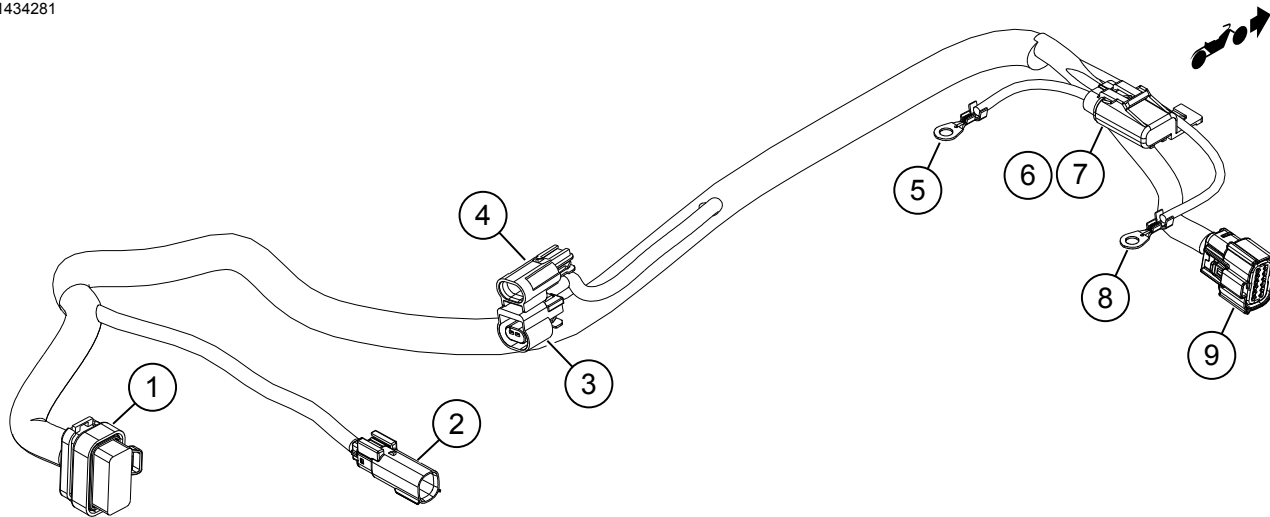

- | | |
|-------------------------------------|---|
| 1. [149B] zosilňovač | 6. [43] Držiak poistky zosilňovača |
| 2. [351A] Audio výstup (kanál 3, 4) | 7. 40 ampérová poistka |
| 3. [319B] CAN | 8. [05] kábel batérie (-) |
| 4. [319A] CAN | 9. [349B] Vstup/výstup zosilňovača (Kanál 1, 2) |
| 5. [21] kábel batérie (+) | |

Obrázok 5. Zväzok zosilňovača (2017 a novšie)

ZVÄZOK BLUETOOTH KLÍČA (2014 a novšie)

POZNÁMKA

Tento postup sa nevzťahuje pre modely CVO.

1. Pozrite údaj 6. Namontujte a vedte zväzok Bluetooth kľúča pod kapotážou.
2. Nájdite konektory vozidla: [22-1] a [299].
 - a. Odpojte konektory.
3. Zapojte zväzok Bluetooth kľúča k vozidlu.
 - a. [22-1A] do [22-1B].
 - b. [22-1B] do zväzku kapotáže vozidla [22-1A] pravého ručného ovládania.
 - c. [299B] do [299A]

POZNÁMKA

Podľa potreby použite zväzok predĺžovacích káblov, č. dielu 69200921.

4. Zapojte Bluetooth kľúč (1) do zväzku Bluetooth kľúča (2).
 - a. [353B]
 - b. Upevnite kľúč (1) ku konštrukcii podpory kapotáže pomocou pásky z dvojitým zámkom.

5. POZNÁMKA

Spojenie Bluetooth s vozidlom by malo byť spárované len raz okrem prípadov, kedy sa pridáva ďalšie zariadenie Bluetooth alebo sa jedná o systémovú chybu spojenia.

Bluetooth kľúč (1) môže byť naraz spárovaný iba s jedným mobilným zariadením. Zrušenie párovania s kľúčom je možné vykonať pomocou audio aplikácie alebo stlačením spínača párovania (7) umiestnenom na zväzku.

Namontujte spínač párovania (7) na miesto, kde ho nebude možné náhodne zapnúť počas prevádzky vozidla.

Vedte a upevnite spínač párovania (7).

- a. Vo vnútri kapotáže, v blízkosti hlavy riadenia.

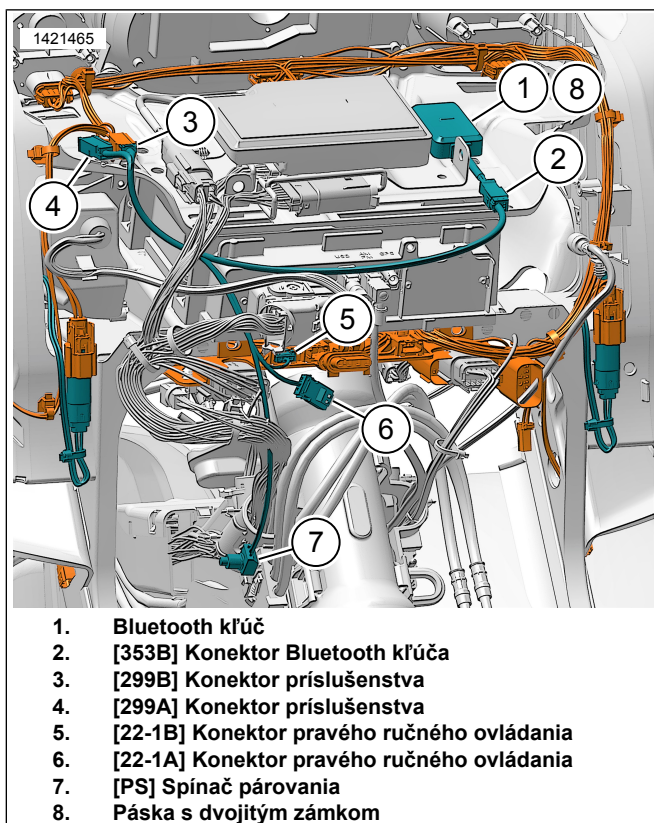

Obrázok 6. Zväzok Bluetooth kľúča kapotáže pripevnenej k vidlici (2014 a novšie)

ZAPOJENIA REPRODUKTORA

Kanál 1 a 2 (kapotáž)

1. Vedenie káblov a zapojenia danej súpravy nájdete v montážnej súprave reproduktorov na kapotáži.
2. **Kanál 1:** Reproduktor ľavej strany kapotáže.
3. **Kanál 2:** Reproduktor pravej strany kapotáže.
4. Zapojte káblový zväzok reproduktora na kapotáži do vonkajšieho zväzku [349B].

Kanál 3 a 4 (Tour-Pak)

1. Vedenie káblov a zapojenia nájdete v danej montážnej súprave reproduktorov.
2. **Kanál 3:** Ľavý reproduktor.
3. **Kanál 4:** Pravý reproduktor.
4. Zapojte káblový zväzok kufra Tour-Pak do vonkajšieho zväzku [351A].

Tabuľka 3. Priradenie kanálov zosilňovača

| Priradenie | Stanice | Reproduktory v kapotáži | Reproduktory v sedlových taškách | Reproduktory Tour-Pak | Reproduktory v spodnej kapotáži |
|----------------------------------|---------|-------------------------|----------------------------------|-----------------------|---------------------------------|
| Primárny zosilňovač Tri-Glide | 1 a 2 | X | | | |
| | 3 a 4 | | neuplatňuje sa | X | neuplatňuje sa |

NASTAVENIE APLIKÁCIE

POZNÁMKA

Spojenie Bluetooth s vozidlom by malo byť spárované len raz okrem prípadov, kedy sa pridáva ďalšie zariadenie Bluetooth alebo sa jedná o systémovú chybu spojenia.

Bluetooth kľúč môže byť naraz spárovaný iba s jedným mobilným zariadením. Zrušenie párovania s kľúčom je možné vykonať pomocou audio aplikácie alebo stlačením spínača párovania umiestnenom na zväzku.

1. [Unresolved graphic link \(id=40116-100120\)](#) Vstup do vášho audiosystému.
 - a. Spárujte zariadenie (1) so systémom.
 - b. Otvorte ponuky aplikácie (2) pre nastavenie zvukového systému vozidla.
2. [Unresolved graphic link \(id=40116-100121\)](#) Obrazovka hlavnej ponuky.
 - a. Ikona hlavnej ponuky (1).
 - b. Obnoviť alebo zmeniť bezpečnostné osobné identifikačné číslo (PIN) (2).
 - c. Upraviť a premenovať váš systém (3).
 - d. Prispôbiť hlavnú ponuku vložím obrázku vášho motocykla (4).
 - e. Indikátor pripojenia Bluetooth. Prečiarknutý symbol znamená že: Zariadenie nie je pripojené (5).
3. [Unresolved graphic link \(id=40116-100122\)](#) Obrazovka ponuky nastavení.
 - a. Ikona ponuky nastavení (1).
 - b. Služi na sken QR kódu (2) do iSheet.
 - c. Manuálne nastavenie reproduktorov Stage 1 alebo Stage 2, pozícia reproduktorov a biely šum na určenie pozície reproduktorov.
4. [Unresolved graphic link \(id=40116-100123\)](#) Obrazovka nastavenia ekvalizéra.
 - a. Ikona nastavenia ekvalizéra (1)

- b. Ladenie frekvencií 7-pásmového ekvalizéra (2).
 - c. Výber vlastného alebo prednastaveného ekvalizéra (3).
5. [Unresolved graphic link \(id=40116-100124\)](#) Obrazovke ponuky diagnostiky.
- a. Ikona ponuky diagnostiky (1) zobrazuje stav zvukového systému.
 - b. Otvorte obrazovku skúšky reproduktorov (2).
 - c. Po oprave komponentu sa stav reproduktora a zosilňovača (3) obnoví.
 - d. Zvoľte reproduktor pre test bieleho šumu (4) a správneho fungovania.
 - e. Vráťte sa na obrazovku ponuky diagnostiky (5).

DOKONČENIE

1. Nainštalujte držadlo spolujazdca. Pozrite si servisnú príručku.
2. Namontujte hlavnú poistku. Pozrite si servisnú príručku.
3. Namontujte bočné kryty. Pozrite si servisnú príručku.
4. Namontujte sedlo. Pozrite si servisnú príručku.