



INSTRUCCIONES

94100155

2021-02-04



KIT DE INSTALACIÓN DEL ARNÉS DE ALTAVOCES PARA ALFORJA (N.º DE PIEZA 76000979)

GENERAL

NOTA

El sistema de audio y los altavoces recién instalados no reproducirán audio a menos que se habiliten con la aplicación de audio de Harley-Davidson o que los configure un concesionario autorizado Harley-Davidson.

Tabla 1.

Sistemas de audio Harley-Davidson, con tecnología de Rockford Fosgate®	
Kit	Código QR
76000979	N/C

NOTA

Las distintas generaciones de altavoces, amplificadores y cableado para los vehículos Harley-Davidson no se diseñaron para funcionar en conjunto ni se probaron para ello. Consulta tu concesionario para asegurar un rendimiento y compatibilidad óptimos.

Modelos

Para obtener información sobre accesorios del modelo, consulta el Catálogo de venta al detalle de P&A (piezas y accesorios) o la sección de Piezas y Accesorios de www.harley-davidson.com (solo en inglés).

Verifica que estés utilizando la versión más actualizada de la hoja de instrucciones, disponible en: h-d.com/isheets

Comuníquese con el centro de soporte para clientes de Harley-Davidson al 1-800-258-2464 (EE. UU. solamente) o al 1-414-343-4056.

Requisitos de instalación

Descarga la aplicación de audio de Harley-Davidson.

Use este kit junto con otros kits de **audio Harley-Davidson con tecnología Rockford Fosgate®**.

Este arnés debe usarse SOLO en sistemas de audio Harley-Davidson **2014 y posteriores**.

Estos artículos están disponibles en tu concesionario Harley-Davidson.

- **Touring, FLHTKSE y FLTRUSE 2014 y posteriores:** Para esta instalación, se requiere la compra por separado del kit de amplificador principal y adaptador de Bluetooth Harley-Davidson (n.º de pieza 76000997).
- **Touring, FLHTKSE y FLTRUSE 2014 y posteriores:** Para esta instalación, se requiere la compra por separado del kit de instalación de amplificador principal Harley-Davidson (n.º de pieza 76000974 o 76001045).

- **Touring, FLHTKSE y FLTRUSE 2014 y posteriores:** Para esta instalación, es posible que se requiera la compra por separado del kit de amplificador secundario Harley-Davidson (n.º de pieza 76000975). Esto dependerá de si hay seis o más altavoces, y la forma en que se asignen los canales.
- **Touring, FLHTKSE y FLTRUSE 2014 y posteriores:** Para esta instalación, es posible que se requiera la compra por separado del kit de altavoces Stage 1 o 2 Harley-Davidson (n.º de pieza 76000986 o 76000987).

⚠ ADVERTENCIA

La seguridad del motociclista y del pasajero dependen de la instalación correcta de este kit. Use los procedimientos correspondientes en el Manual de servicio. Si el procedimiento no está dentro de sus capacidades o no tiene las herramientas correctas, pida a un concesionario Harley-Davidson que realice la instalación. La instalación incorrecta de este kit podría causar la muerte o lesiones graves. (00333b)

Se recomienda que un técnico realice la instalación en un concesionario Harley-Davidson.

Contenido del kit

Ver Figura 10 y Tabla 2.

PREPARAR

⚠ ADVERTENCIA

Extraiga el fusible principal antes de continuar para evitar el arranque accidental del vehículo, lo que podría ser la causa de muerte o de lesiones graves. (00251b)

NOTA

Esta hoja de instrucciones hace referencia a la información del Manual de servicio. Se requiere un manual de servicio para el modelo/año de esta motocicleta para la instalación. Hay uno disponible en un concesionario Harley-Davidson.

1. Quite las alforjas izquierda y derecha (salvo en modelos Tri-Glide).
2. Extraiga las cubiertas laterales izquierda y derecha.
3. Extraer el fusible principal.

NOTA

Modelos con seguridad: Desactive el sistema de seguridad.

4. Retirar el asiento.



ALFORJA DERECHA

NOTA

El proceso de perforación puede variar según la cantidad de altavoces y amplificadores que se instalen. **NO** perforo agujeros hasta comprender bien el proceso de instalación de los altavoces.

Si solo hay un amplificador principal en la alforja izquierda, perforo únicamente una abertura de 1,9 cm (3/4 pulg.), tal como se define en la sección **Instalación del arnés sin amplificador secundario**.

Si hay un amplificador secundario, siga las instrucciones de la sección **Instalación del arnés con amplificador secundario** y perforo 2 agujeros con una sierra para agujeros.

Es posible que todavía queden aberturas en la alforja derecha si se colocó un amplificador secundario antes de esta instalación. En ese caso, no se usará la plantilla.

1. Consulte la Figura 1. Coloque la plantilla (2) en la alforja derecha (1).
 - a. Use cinta para proteger la plantilla.

2. **NOTA**

Tenga mucho cuidado de no dañar la superficie pintada.

Modifique la alforja derecha.

- a. Marque los puntos de perforación con un punzón central.
- b. **Agujero de la arandela aislante:** Si solo se usa un amplificador principal, utilice una broca de 19 mm (3/4 pulg.).
- c. **Agujero del arnés interno: SOLO si hay un amplificador secundario y este está en uso,** use una sierra para agujeros de 63,5 mm (2 1/2 pulg.).
- d. Lija levemente la superficie para desbarbar el agujero.



Figura 1. Plantilla de la alforja derecha

INSTALACIÓN DEL ARNÉS SIN AMPLIFICADOR SECUNDARIO

NOTA

Extraiga la cubierta del amplificador de la alforja izquierda para acceder al conector del altavoz que está debajo del amplificador, cerca de su conector. El amplificador se puede extraer de la pieza de soporte para facilitar el acceso.

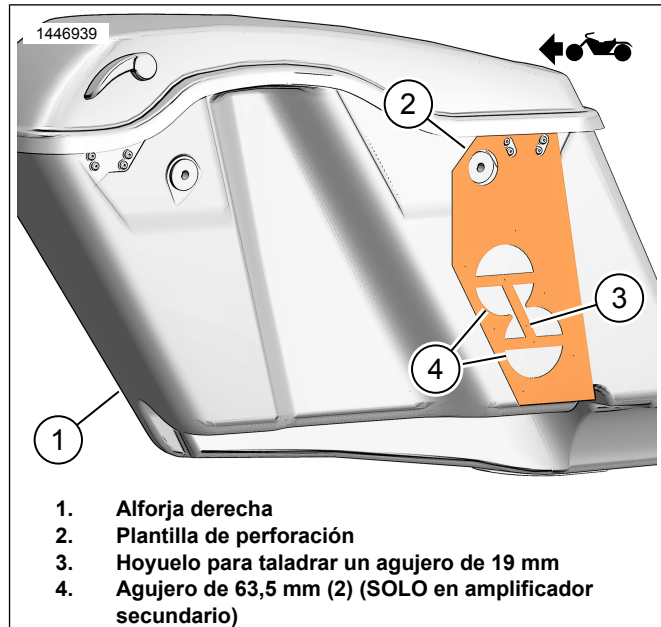
1. **NOTA**

Es posible que se deba extraer el amplificador de la pieza de soporte de montaje.

Conecte el arnés de cables del altavoz al amplificador de la alforja izquierda.

- a. Consulte la Figura 2. Busque el arnés de cables 69202532 (2).
 - b. Consulte la Figura 3. Desenchufe el conector del altavoz (1) del conector del arnés interno (2).
 - c. Enchufe el conector del arnés de cables (2) en el conector del altavoz (1).
2. Consulte la Figura 4. Instale el arnés de cables del altavoz izquierdo.
 - a. Tienda el arnés de cables (1) tal como se muestra.
 - b. Quite la cinta adhesiva del conducto de cables del arnés.
 - c. Instale el conducto de cables del arnés tal como se muestra.
 3. Consulte la Figura 5. Instale el arnés de cables del altavoz derecho.
 - a. Consulte la Figura 2. Busque el arnés de cables 69202533 (3).

- b. Tienda el arnés de cables (2) tal como se muestra.
- c. Comience por el conducto de cables del arnés superior y continúe hacia la arandela aislante que pasa por la alforja.

NOTA

Observe la disposición del arnés **ANTES** de quitar los forros de cinta e instalar el conducto en la alforja. El largo del arnés será **EXTREMADAMENTE** difícil de ajustar una vez que se hayan adherido varias piezas del conducto.

- d. Quite la cinta adhesiva del conducto de cables del arnés.
 - e. Instale el conducto de cables del arnés tal como se muestra.
 - f. Tienda el arnés de cables (2) a través del agujero de la arandela aislante.
 - g. Instale la arandela aislante (3) en el arnés de cables (2).
 - h. Ajuste la arandela aislante (3) según sea necesario e instálela en la alforja.
4. Consulte la Figura 2. Busque el arnés de cables 69202531 (4).
 - a. Enchufe las 4 vías de 69202531 (4) en el conector del arnés del amplificador principal [351A] debajo de la cubierta lateral derecha.
 5. Consulte la Figura 5. Conecte los arneses (1 y 2).
 6. Asegure los arneses con correas de cables.
 - a. Asegúrese de que el cable tenga el largo suficiente como para poder quitar la alforja y que el arnés de cables no ocupe el espacio libre necesario para que las piezas móviles del vehículo se muevan de forma dinámica.



Figura 2. Disposición y tendido del arnés de cables



Figura 3. Conexión del altavoz de la alforja izquierda

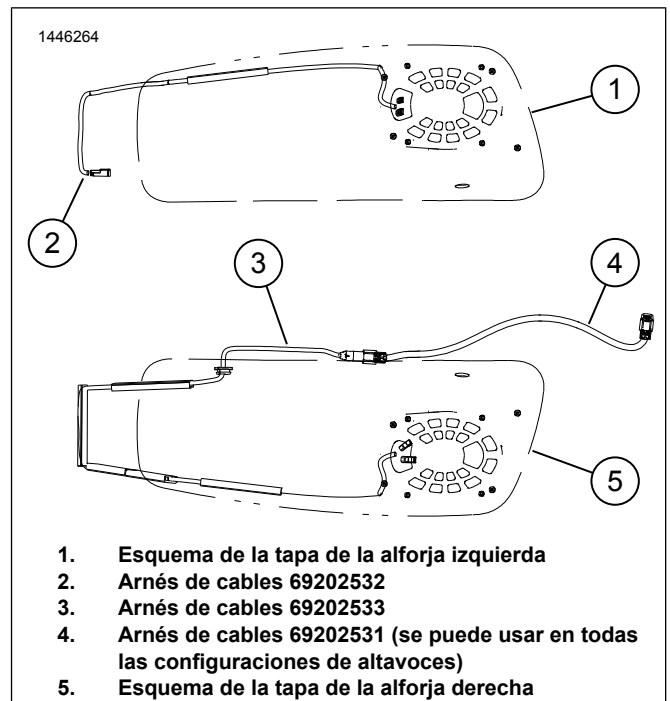

Figura 4. Tendido del arnés de la alforja izquierda

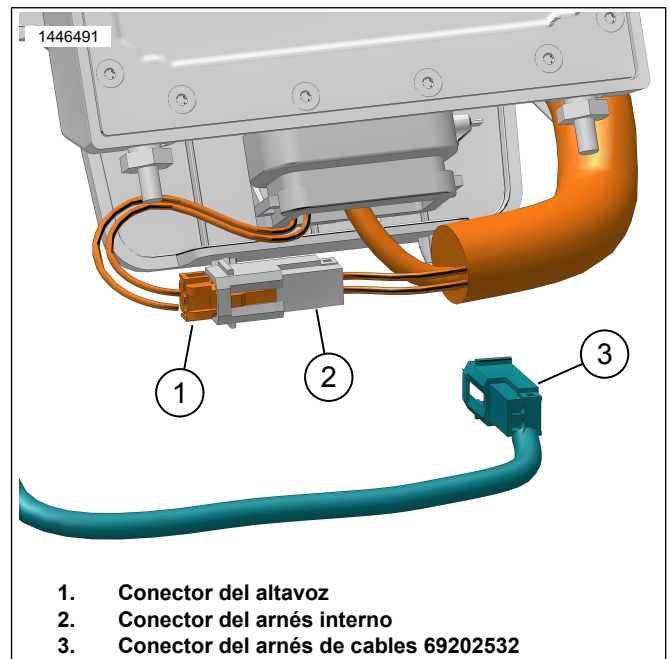

Figura 5. Tendido del arnés de la alforja derecha (sin amplificador)

INSTALACIÓN DEL ARNÉS CON AMPLIFICADOR SECUNDARIO

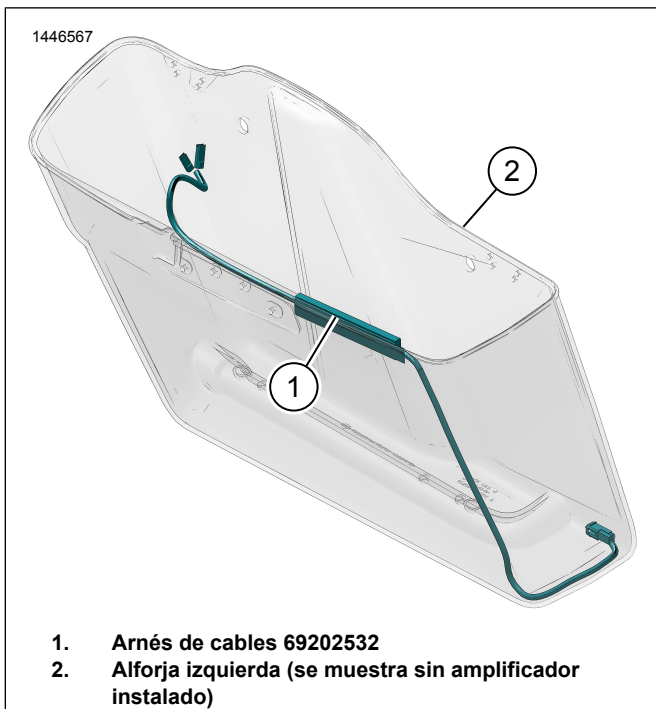
NOTA

Si se conectaron altavoces para Tour-Pak o para fuselaje inferior al arnés del amplificador principal antes de esta instalación, se deben desconectar desde [351]. Se volverán a conectar al arnés del amplificador secundario desde [352A_2] y [352A_2].

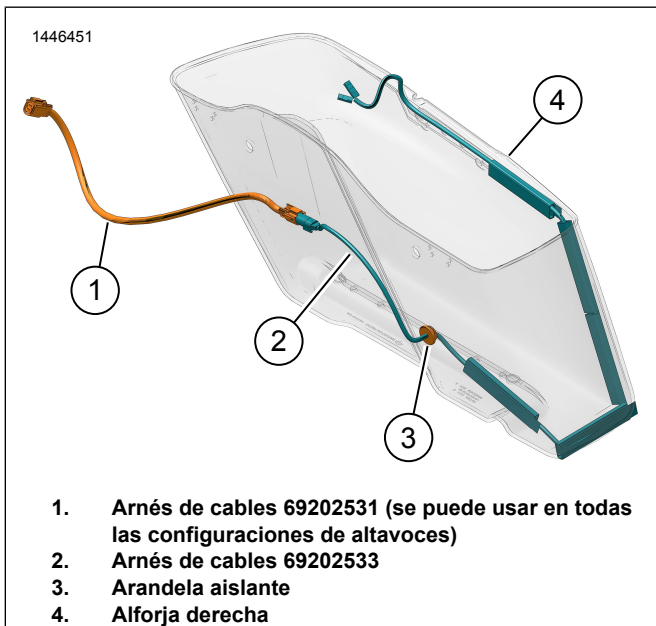
Extraiga la cubierta del amplificador de la alforja izquierda para acceder al conector del altavoz que está debajo del amplificador, cerca de su conector. El amplificador se puede extraer de la pieza de soporte para facilitar el acceso.

NOTA

Si aún no se instaló el amplificador secundario, vea las instrucciones del kit correspondiente para perforar agujeros de 63,5 mm (2 ½ pulg.) en la alforja derecha con una sierra para agujeros. Consulte la Figura 1.

1. Conecte el arnés de cables del altavoz al amplificador de la alforja izquierda.
 - a. Consulte la Figura 6. Busque el arnés de cables 69202532 (2).
 - b. Consulte la Figura 3. Desenchufe el conector del altavoz (1) del conector del arnés interno (2).
 - c. Enchufe el conector del arnés de cables (2) en el conector del altavoz (1).
2. Consulte la Figura 8. Instale el arnés de cables del altavoz izquierdo.
 - a. Tienda el arnés de cables (1) tal como se muestra.
 - b. Quite la cinta adhesiva del conducto de cables del arnés.
 - c. Instale el conducto de cables del arnés tal como se muestra.
 - d. Vuelva a instalar el amplificador y la cubierta (si se quitó) en la alforja izquierda.
Par de ajuste: 13,5 N·m (119 in-lbs)
3. Conecte el arnés de cables del altavoz al amplificador de la alforja derecha.
 - a. Consulte la Figura 6. Busque el arnés de cables 69202532 (3).
 - b. Consulte la Figura 7. Enchufe el conector del arnés de cables (2) en el conector del altavoz (1).
4. Consulte la Figura 9. Instale el arnés de cables del altavoz derecho.
 - a. Tienda el arnés de cables (3) tal como se muestra.
 - b. Quite la cinta adhesiva del conducto de cables del arnés.
 - c. Instale el conducto de cables del arnés tal como se muestra.
5. Consulte la Figura 6. Busque los arneses de cables 69202563 (4) y 69202531 (5).
6. Consulte la Figura 9. Conecte los arneses 69202531 (1) y 69202563 (2) juntos.
 - a. Enchufe el extremo de 4 vías de 69202531 (1) en el conector del arnés del amplificador principal [351A] debajo de la cubierta lateral derecha.
7. Conecte el arnés 69202563 (2) a la alforja.

8. Asegure los arneses con correas de cables.
9. Instale los amplificadores y las cubiertas, si se quitaron previamente.
 - a. Ajuste los tornillos de la cubierta.
Par de ajuste: 13,5 N·m (119 in-lbs) *Tornillo de la cubierta del amplificador*



Figura 6. Disposición y tendido del arnés de cables



Figura 7. Conexión del altavoz de la alforja izquierda (igual a la de la derecha)

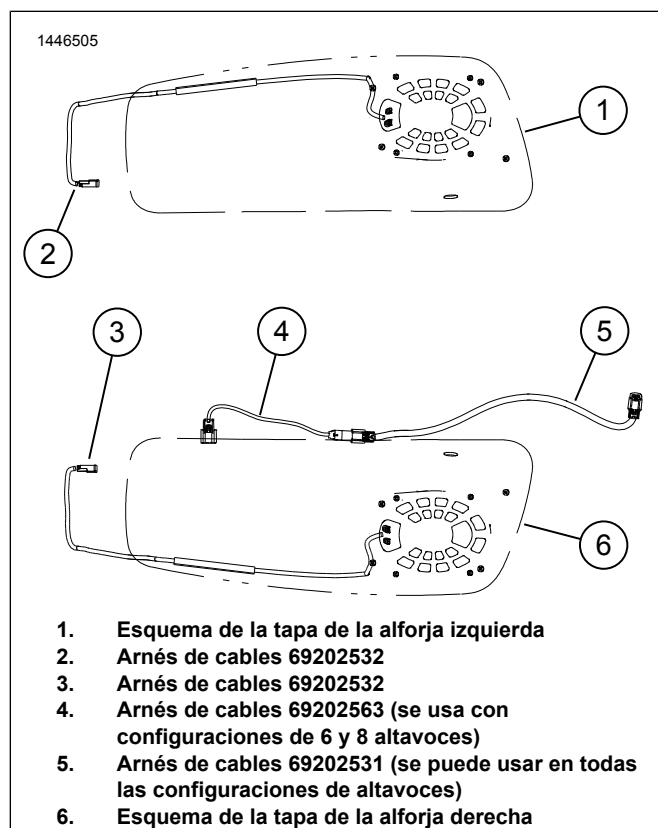

Figura 8. Tendido del arnés de la alforja izquierda

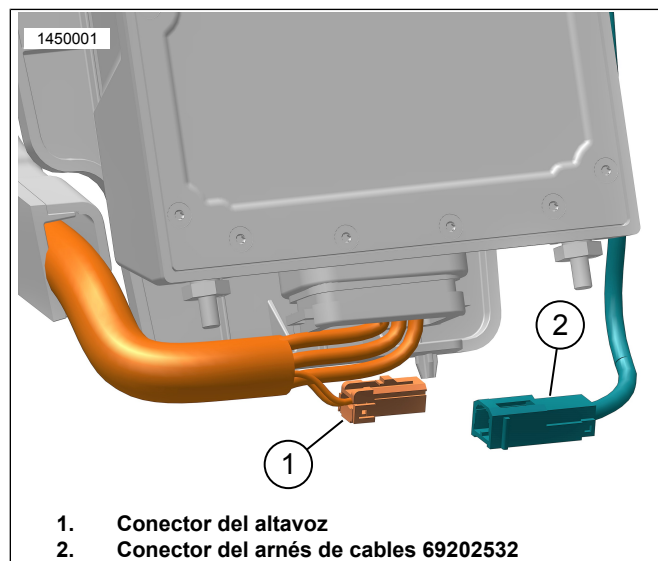

Figura 9. Tendido del arnés de la alforja derecha (con amplificador)

ELEMENTOS DE SUJECIÓN DEL ALTAVOZ

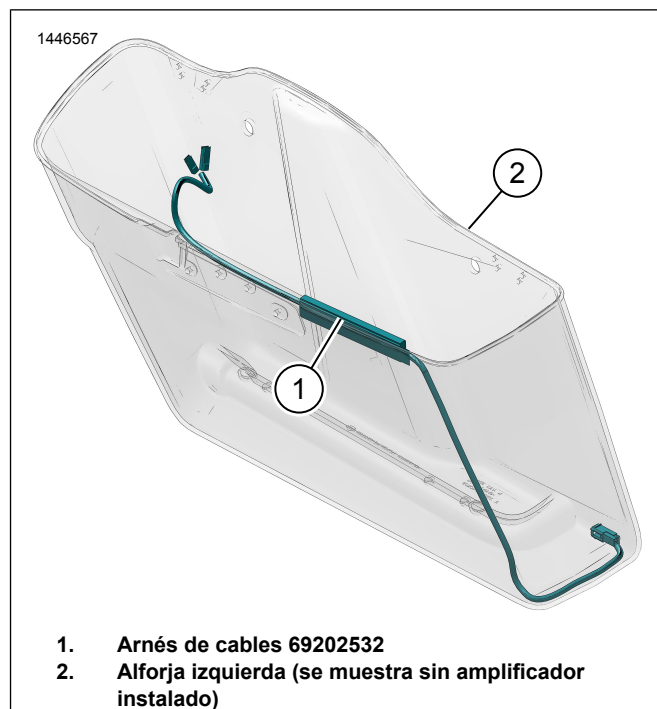
1. Consulte la Figura 10. Use los elementos de sujeción (tornillos y arandelas aislantes) (8, 9 y 10) para instalar los altavoces.
2. En el kit de altavoces encontrará instrucciones y valores de par de torsión.

Finalización

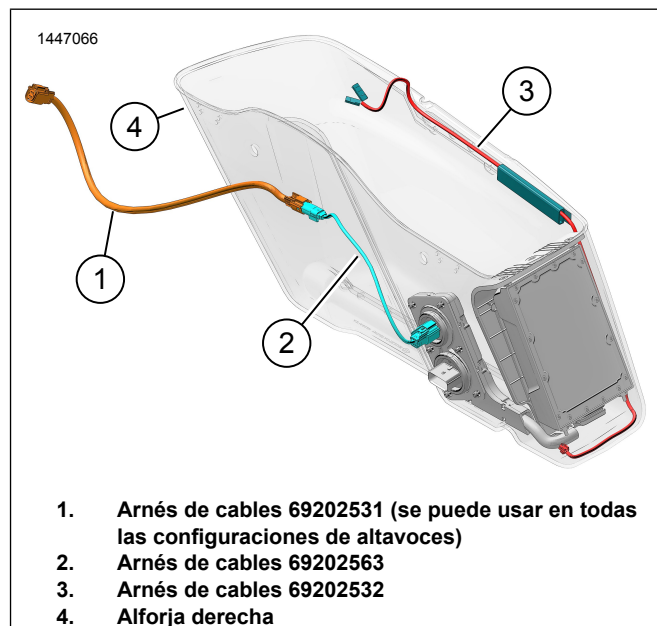
NOTA

Para evitar posibles daños en el sistema de sonido, verifica que el sistema esté apagado antes de instalar el fusible principal.

1. Instalar el fusible principal.

2. **NOTA**

Antes de instalar el fuselaje exterior, compruebe que los altavoces funcionen correctamente. Tenga en cuenta que pueden escucharse zumbidos, chirridos y vibraciones hasta que se instale el fuselaje exterior.

Gire el interruptor a ENCENDIDO, pero no arranque el vehículo.

3. Asegúrese de que todos los altavoces estén funcionando y que la función Fader (atenuador) delantero/trasero esté funcionando correctamente. Si no lo están, revise el cableado de los altavoces.

4. Instalar el asiento.

5. Instale las cubiertas laterales izquierda y derecha.

6. Instale las alforjas izquierda y derecha (salvo en modelos Tri-Glide).

CONFIGURACIÓN DE LA APLICACIÓN

1. **Unresolved graphic link (id=40119-100120)** Acceso al sistema de audio.

- Conecte el dispositivo (1) al sistema.
- Acceda a los menús de la aplicación (2) para configurar el sistema de sonido del vehículo.

2. **Unresolved graphic link (id=40119-100121)** Pantalla del menú principal.

- Icono del menú principal (1).

b. Restablezca o cambie el número de identificación personal de seguridad (PIN) (2).

c. Edite y cambie el nombre del sistema (3).

d. Personalice el menú principal con la imagen de su bicicleta (4).

e. Indicador de conexión Bluetooth. El símbolo de barra inclinada indica: No conectado (5).

3. **Unresolved graphic link (id=40119-100122)** Pantalla del menú de configuración.

a. Icono del menú de configuración (1).

b. Se usa para escanear el código QR (2) en iSheet.

c. Configuración manual para altavoces Stage 1 o 2, ubicación del altavoz y ruido blanco para asignar la ubicación de los altavoces.

4. **Unresolved graphic link (id=40119-100123)** Pantalla de configuración del ecualizador.

a. Icono de configuración del ecualizador (1)

b. Puede ajustar frecuencias del ecualizador de 7 bandas (2).

c. Selecciones del ecualizador personalizadas o predefinidas (3).

5. **Unresolved graphic link (id=40119-100124)** Pantalla del menú de diagnóstico.

a. El icono del menú Diagnóstico (1) muestra el estado del sistema de sonido.

b. Abra la pantalla de prueba del altavoz (2).

c. Se actualiza el estado del altavoz y del amplificador (3) después de la reparación del componente.

d. Seleccione el altavoz para prueba de ruido blanco (4) y funcionalidad.

e. Vuelva a la pantalla del menú de diagnóstico (5).

PIEZAS DE SERVICIO

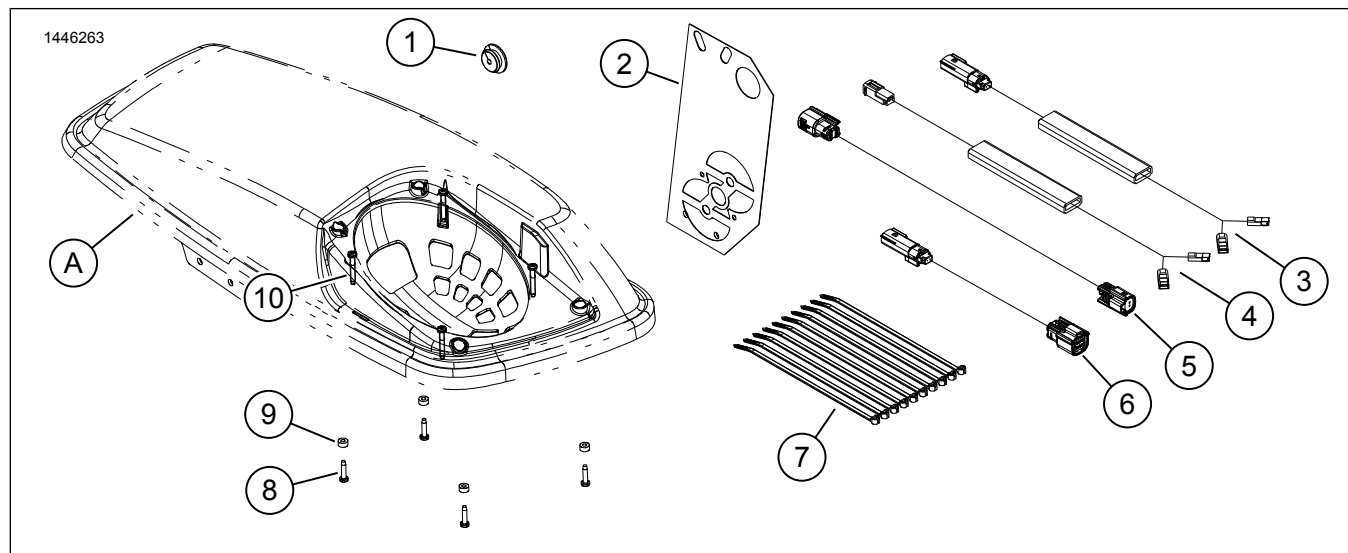

Figura 10. Piezas de repuesto, altavoces del fuselaje inferior

Tabla 2. Piezas de repuesto

Artículo	Descripción (cantidad)	Número de pieza
1	Arandela aislante	12100167
2	Plantilla de perforación	76001009
3	Arnés de cables interno del altavoz, alforja derecha (se usa con un sistema de 4 altavoces)	No se vende por separado
4	Arnés de cables interno del altavoz, alforja izquierda (2)	No se vende por separado
5	Arnés de cables de puente, largo (se usa con todas las configuraciones de altavoces)	No se vende por separado
6	Arnés de cables de puente, corto (se usa con configuraciones de 6 y 8 altavoces)	No se vende por separado
7	Correa de cables (10)	10006
8	Tornillo, corto (8)	10200351
9	Arandela, caucho (8)	10300066
10	Tornillo, largo (8)	10200095
Los artículos se mencionan en las instrucciones, pero no se incluyen en el kit:		
A	Tapa de la alforja	