



ZADELTAS LUIDSPREKER KABELBOOM INSTALLATIE SET (ONDERDEELNUMMER 76000979)

ALGEMEEN

OPMERKING

Het nieuw geïnstalleerde geluidssysteem en luidsprekers spelen geen geluid ad tenzij ze met de Harley-Davidson mobiel app of door een erkende Harley-Davidson-dealer geconfigureerd zijn.

Tabel 1.

Harley-Davidson Audio Powered by Rockford Fosgate®	
Set	QR-code
76000979	N.v.t.

OPMERKING

De verschillende generaties luidsprekers, versterkers en bedrading van Harley-Davidson motorvoertuigen zijn niet ontworpen of getest om samen te werken. Raadpleeg uw dealer om optimale prestaties en compatibiliteit te garanderen.

Modellen

Voor modelgerelateerde informatie raadpleegt u de P&A-detailhandel catalogus of het gedeelte 'Parts and Accessories' (Onderdelen en accessoires) op www.harley-davidson.com (alleen Engelstalig).

Controleer of u de meest recente versie gebruikt van de gebruiksaanwijzing die beschikbaar is op: h-d.com/isheets

Neem contact op met Harley-Davidson Customer Support Center op 1-800-258-2464 (alleen in de VS) of 1-414-343-4056.

Montagevereisten

Download de geluids-app van Harley-Davidson.

Gebruik deze set in combinatie met andere **Harley-Davidson Audio powered by Rockford Fosgate®** sets.

Deze kabelboom is ALLEEN geschikt voor gebruik met Harley-Davidson audiosystemen van **2014 en later**.

Deze artikelen zijn verkrijgbaar bij uw Harley-Davidson-dealer.

- **2014 en later FLHTKSE, FLTRUSE en Touring modellen:** Aparte aanschaf van de Harley-Davidson primaire versterker en dongelset (Onderdeelnr. 76000997) is vereist voor deze installatie.
- **2014 en later FLHTKSE, FLTRUSE en Touring modellen:** Aparte aanschaf van de Harley-Davidson primaire versterker en installatieset (Onderdeelnr. 76000974 of 76001045) is vereist voor deze installatie.

- **2014 en later FLHTKSE, FLTRUSE en Touring modellen:** Aparte aanschaf van de Harley-Davidson secundaire versterker set (Onderdeelnr. 76000975) kan vereist zijn voor deze installatie. Dit is afhankelijk van of er zes of meer luidsprekers zijn en hoe de versterkerkanalen zijn toegewezen.
- **2014 en later LHTKSE, FLTRUSE en Touring modellen:** Aparte aanschaf van de Harley-Davidson fase 1 of 2 luidspreker set (Onderdeelnr. 76000986 of 76000987) kan vereist zijn voor deze installatie.

⚠ WAARSCHUWING

De veiligheid van de berijder en de passagier is afhankelijk van de correcte montage van deze set. Volg de juiste stappen uit de servicehandleiding. Als u niet zeker weet of u de procedure correct kunt uitvoeren of als u niet beschikt over het juiste gereedschap, laat de installatie dan over aan een Harley-Davidson-dealer. Incorrecte montage van deze set kan ernstig of dodelijk letsel tot gevolg hebben. (00333b)

Installatie door een monteur van een Harley-Davidson-dealer wordt aanbevolen.

Setinhoud

Zie Afbeelding 10 en Tabel 2.

VOORBEREIDEN

⚠ WAARSCHUWING

Om te voorkomen dat de motorfiets per ongeluk start, met ernstig of dodelijk letsel tot gevolg, moet eerst de hoofdzekering worden verwijderd. (00251b)

OPMERKING

In dit instructieblad wordt verwezen naar informatie in de servicehandleiding. Voor installatie is een servicehandleiding voor dit modeljaar/model motorfiets vereist. Deze is verkrijgbaar bij een Harley-Davidson-dealer.

1. Verwijder de linker en rechter zadeltassen (behalve bij Tri-Glide).
2. Verwijder de linker- en rechterzijpanelen.
3. Verwijder de hoofdzekering.

OPMERKING

Modellen met beveiliging: Schakel het beveiligingssysteem uit.

4. Verwijder het zadel.

RECHTER ZADELTAS

OPMERKING

Het boren hangt af van het aantal luidsprekers en versterkers dat wordt geïnstalleerd. Boor **GEEN** gaten voordat de exacte installatie van de luidsprekers duidelijk is.

Als er alleen een primaire versterker aanwezig is in de linker zadeltas, boor dan slechts één opening van ¼ inch, zoals gedefinieerd in **Kabelboominstallatie zonder secundaire versterker**.

Als er een secundaire versterker aanwezig is, ga dan verder met **Kabelboominstallatie met secundaire versterker** en boor 2 gaten met behulp van een gatzaag.

Er kunnen al gaten aanwezig zijn in de rechter zadeltas als er voor deze installatie al een secundaire versterker is geïnstalleerd. In dat geval wordt de sjabloon niet gebruikt.

1. Zie Afbeelding 1. Plaats de sjabloon (2) op de rechter zadeltas (1).
 - a. Gebruik tape om de sjabloon te bevestigen.

2. OPMERKING

Wees uiterst voorzichtig om het gespoten oppervlak niet te beschadigen.

Pas de rechter zadeltas aan.

- a. Markeer de boorgaten met een centerpons.
- b. **Gat voor doorvoerrubber:** als er alleen een primaire versterker aanwezig is en gebruikt wordt, gebruik dan een 19mm (¾-in) boorbit.
- c. **Interne kabelboomgat: ALLEEN als er een secundaire versterker aanwezig is en gebruikt wordt,** gebruikt u een 63,5 mm (2 ½ inch) gatzaag.
- d. Ontbraam het gat door het oppervlak zachtjes op te schuren.

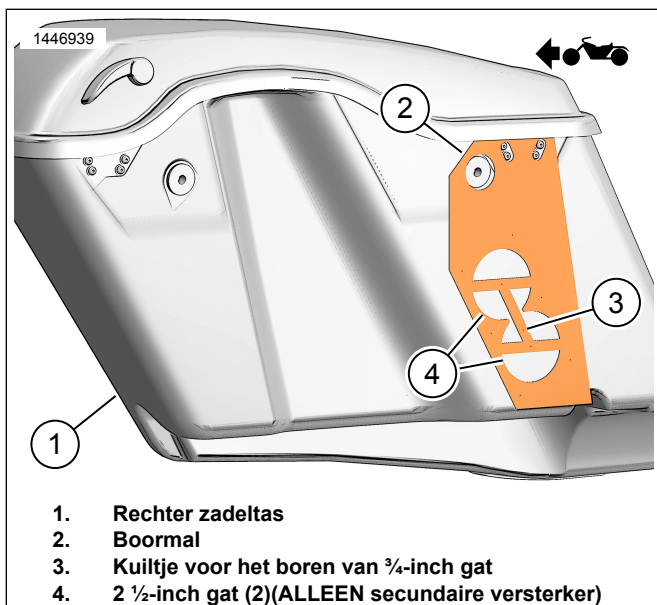

Afbeelding 1. Rechter zadeltas sjabloon

KABELBOOMINSTALLATIE ZONDER SECUNDAIRE VERSTERKER

OPMERKING

Verwijder de bedekking van de versterker van de linker zadeltas voor toegang tot de luidsprekerconnector onder de versterker bij de versterkerconnector. De versterker mag uit de houder worden verwijderd voor gemakkelijkere toegang.

1. OPMERKING

Het kan zijn dat de versterker uit de houder moet worden verwijderd.

Sluit de luidsprekerkabelboom aan op de versterker in de linker zadeltas.

- a. Zie Afbeelding 2. Zoek kabelboom 69202532 (2).
 - b. Zie Afbeelding 3. Koppel de luidsprekerconnector (1) los van de interne kabelboomconnector (2).
 - c. Sluit de kabelboomconnector (2) aan op de luidsprekerconnector (1).
2. Zie Afbeelding 4. Installeer de linker luidsprekerkabelboom.
 - a. Leid de kabelboom (1) zoals afgebeeld.
 - b. Plak het plakband op de kabelboomleiding.
 - c. Plak de kabelboomleiding vast zoals afgebeeld.
 3. Zie Afbeelding 5. Installeer de rechter luidsprekerkabelboom.
 - a. Zie Afbeelding 2. Zoek kabelboom 69202533 (3).
 - b. Leid de kabelboom (2) zoals afgebeeld.
 - c. Begin met de bovenste kabelboomleiding en werk naar het doorvoerrubber toe die door de zadeltas gaat.

OPMERKING

Controleer de plaatsing van de kabelboom **VOORDAT** u de plakranden losmaakt en de leiding aan de zadeltas bevestigd. Het is **ZEER** moeilijk om de lengte van de kabelboom aan te passen zodra meerdere delen zijn vastgeplakt.

- d. Plak het plakband op de kabelboomleiding.
- e. Plak de kabelboomleiding vast zoals afgebeeld.
- f. Leid de kabelboom (2) door het doorvoerrubber.
- g. Installeer het doorvoerrubber (3) op de kabelboom (2).
- h. Pas het doorvoerrubber (3) aan indien nodig aan en bevestig deze in de zadeltas.

4. Zie Afbeelding 2. Zoek kabelboom 69202531 (4).
 - a. Sluit de 4-wegconnector van 69202531 (4) aan op de kabelboomconnector van de primaire versterker [351A] onder de rechter zijklep.
5. Zie Afbeelding 5. Verbind de kabelbomen (1 en 2.)
6. Bevestig de kabelbomen met kabelbinders.
 - a. Zorg ervoor dat er voldoende draadlengte is om de zadeltas te kunnen verwijderen en dat de kabelboom geen dynamische beweging voorkomt en voldoende tussenruimte heeft met alle bewegende delen van het voertuig.

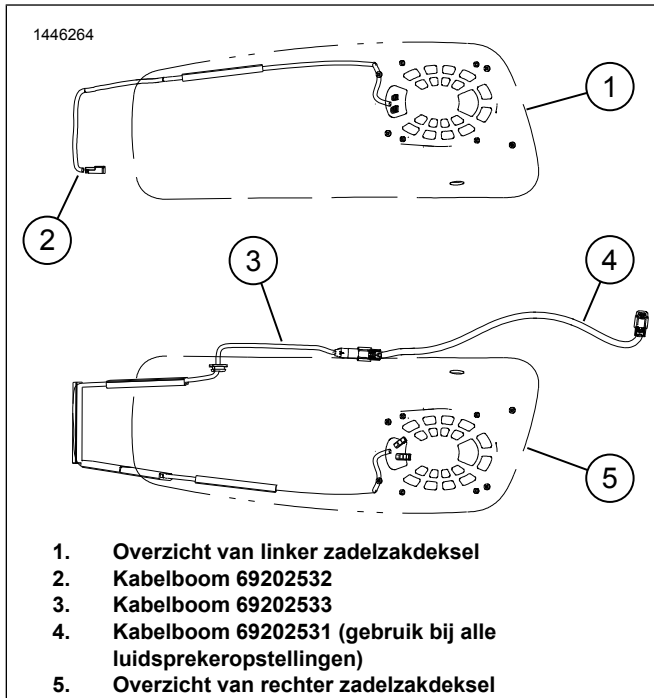

Afbeelding 2. Setup en leiden van kabelboom

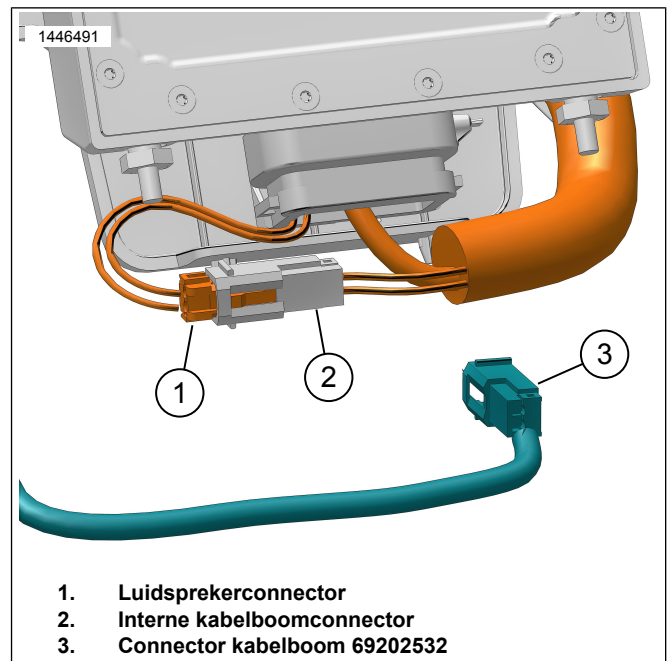

Afbeelding 3. Luidsprekerverbinding linker zadeltas

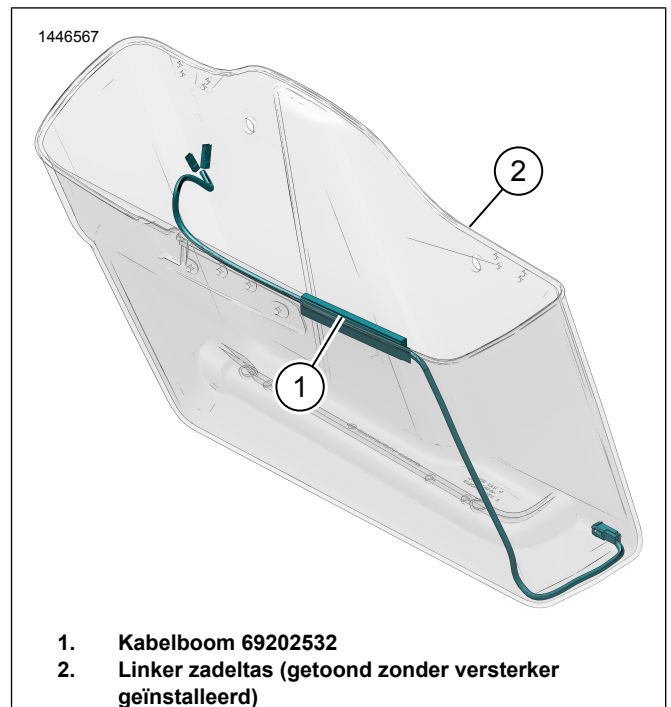

Afbeelding 4. Leiding kabelboom linker zadeltas

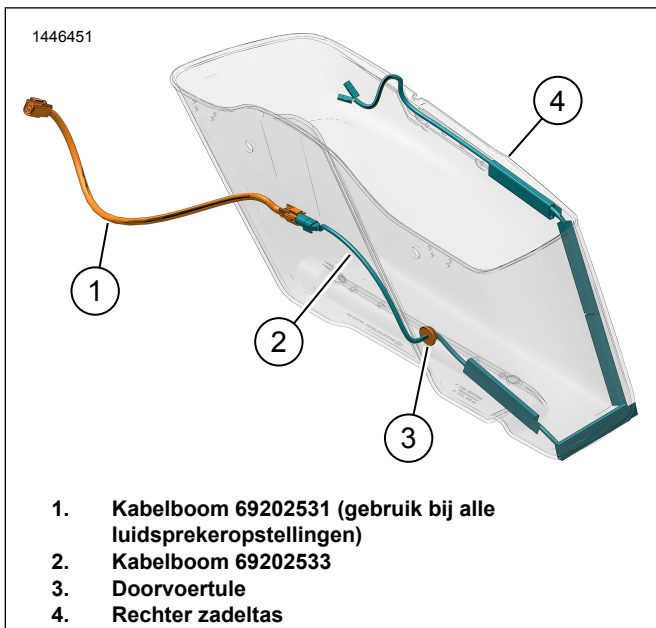

Afbeelding 5. Leiding kabelboom rechter zadeltas (zonder versterker)

KABELBOOMINSTALLATIE MET SECUNDAIRE VERSTERKER

OPMERKING

Als Tour-Pak-luidsprekers of onderkuipluidsprekers voorafgaand aan deze installatie op de primaire versterker zijn aangesloten, moeten ze worden losgekoppeld van de kabelboom van de primaire versterker op [351]. Ze worden opnieuw aangesloten op de kabelboom van de secundaire versterker op [352A_2] en [352A_2].

Verwijder de bedekking van de versterker van de linker zadeltas voor toegang tot de luidsprekerconnector onder de versterker bij de versterkerconnector. De versterker mag uit de houder worden verwijderd voor gemakkelijkere toegang.

OPMERKING

Als de secundaire versterker nog niet is geïnstalleerd, raadpleeg dan de instructies in die set om twee gaten van ½ inch in de rechter zadeltas te boren met een gatzaag. Zie Afbeelding 1.

1. Sluit de luidsprekerkabelboom aan op de versterker in de linker zadeltas.
 - a. Zie Afbeelding 6. Zoek kabelboom 69202532 (2).
 - b. Zie Afbeelding 3. Koppel de luidsprekerconnector (1) los van de interne kabelboomconnector (2).
 - c. Sluit de kabelboomconnector (2) aan op de luidsprekerconnector (1).
2. Zie Afbeelding 8. Installeer de linker luidsprekerkabelboom.
 - a. Leid de kabelboom (1) zoals afgebeeld.
 - b. Plak het plakband op de kabelboomleiding.
 - c. Plak de kabelboomleiding vast zoals afgebeeld.

- d. Installeer de versterker en deksel (indien verwijderd) opnieuw in de linker zadeltas.

Koppel: 13,5 N·m (119 in-lbs)

3. Sluit de luidsprekerkabelboom aan op de versterker in de rechter zadeltas.
 - a. Zie Afbeelding 6. Zoek kabelboom 69202532 (3).
 - b. Zie Afbeelding 7. Sluit de kabelboomconnector (2) aan op de luidsprekerconnector (1).
4. Zie Afbeelding 9. Installeer de rechter luidsprekerkabelboom.
 - a. Leid de kabelboom (3) zoals afgebeeld.
 - b. Plak het plakband op de kabelboomleiding.
 - c. Plak de kabelboomleiding vast zoals afgebeeld.
5. Zie Afbeelding 6. Zoek kabelbomen 69202563 (4) en 69202531 (5).
6. Zie Afbeelding 9. Verbind de kabelbomen 69202531 (1) en 69202563 (2).
 - a. Sluit de 4-wegconnector van 69202531 (1) aan op de kabelboomconnector van de primaire versterker [351A] onder de rechter zijklep.
7. Verbind kabelboom 69202563 (2) met op de zadeltas.
8. Bevestig de kabelbomen met kabelbinders.
9. Installeer versterkers en afdekkingen, indien verwijderd.
 - a. Haal de bouten van het deksel aan.
Koppel: 13,5 N·m (119 in-lbs) *Bout van afdekking van versterker*

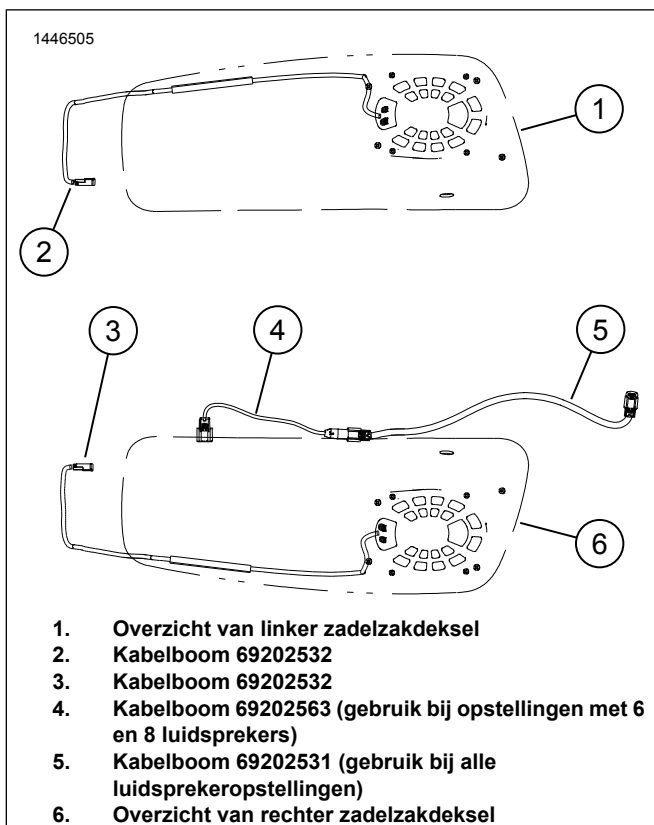

Afbeelding 6. Setup en leiden van kabelboom

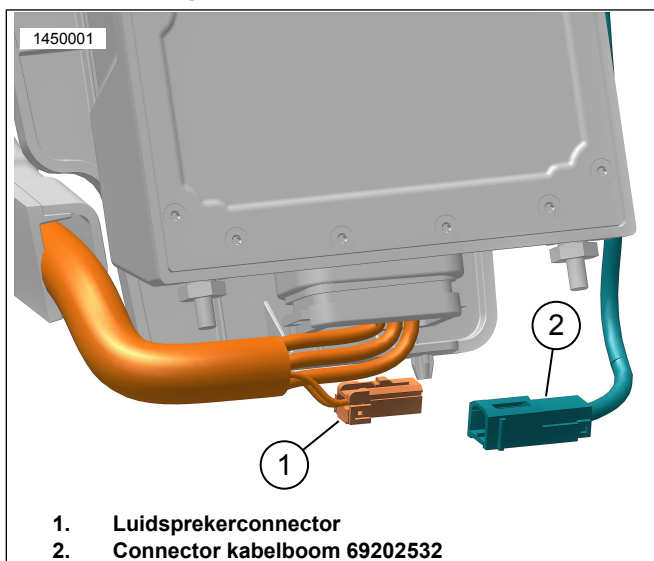

Afbeelding 7. Luidsprekerverbinding linker zadeltas, rechts is vergelijkbaar

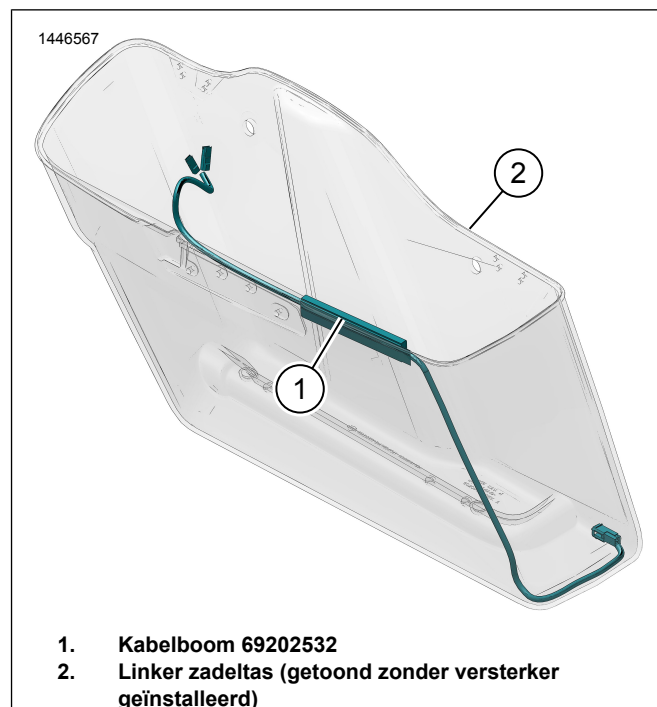

Afbeelding 8. Leiding kabelboom linker zadeltas

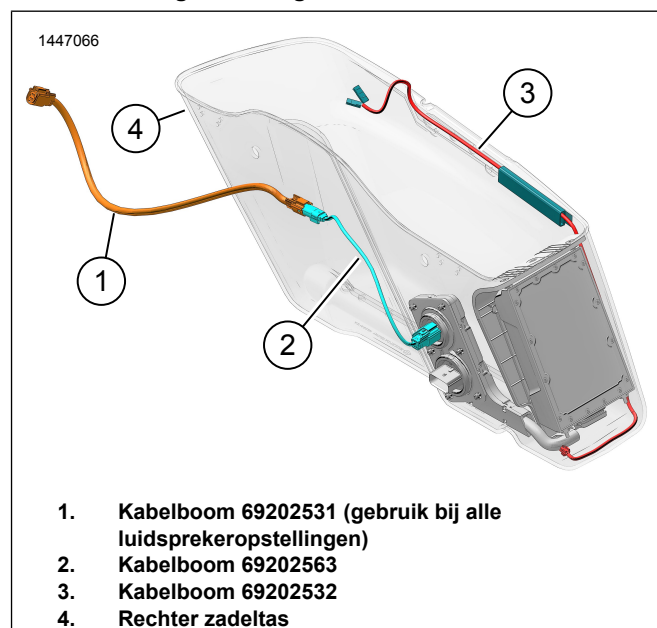

Afbeelding 9. Leiding kabelboom rechter zadeltas (met versterker)

BEVESTIGINGSMIDDELEN LUIDSPREKER

1. Zie Afbeelding 10. Gebruik de bouten en doorvoerrubbers (8, 9, 10) om luidsprekers te installeren.
2. Zie luidsprekerset voor instructies en koppelwaarden.

VOLTOOID

OPMERKING

Om mogelijke beschadiging van de geluidsinstallatie te voorkomen, dient de contactschakelaar op OFF (uit) te staan, voordat de hoofdzekering wordt geïnstalleerd.

1. Monteer de hoofdzekering.

2. **OPMERKING**

Controleer, voordat u de buitenkuip installeert, of de luidsprekers goed werken. Denk eraan dat u gebrom, gepiep en geratel kunt horen totdat de buitenkuip is geïnstalleerd.

Zet het contactslot op ON (aan), maar start de motor niet.

3. Controleer dat alle luidsprekers functioneren en dat de volumeregelaar voor/achter goed werkt. Controleer de luidsprekerbedrading als dat niet het geval is.

4. Bevestig het zadel.

5. Installeer de linker- en rechterzijpanelen.

6. Installeer de linker- en rechter zadeltassen (behalve bij Tri-Glide).

APP SETUP

1. [Unresolved graphic link \(id=40119-100120\)](#) Toegang tot uw audiosysteem.

- Koppel het apparaat (1) aan het systeem.
- Gebruik de appmenu's (2) om het geluidssysteem van het voertuig in te stellen.

2. [Unresolved graphic link \(id=40119-100121\)](#) Hoofdmenuscherm.

- Hoofdmenupictogram (1).
- Het persoonlijke identificatienummer (PIN) opnieuw instellen of wijzigen (2).
- De naam van uw systeem bewerken of wijzigen (3).

d. Het hoofdmenu aanpassen met een afbeelding van uw motorfiets (4).

e. Bluetooth-verbindingsindicator. Een schuine streep door een pictogram geeft aan: Niet verbonden (5).

3. [Unresolved graphic link \(id=40119-100122\)](#) Instellingenmenuscherm.

- Instellingenmenupictogram (1).
- Gebruiken om de QR-code (2) op het instructieblad te scannen.
- Handmatige installatie voor stage 1- of 2-luidsprekers, luidsprekerlocatie en witte ruis om luidsprekerlocaties toe te wijzen.

4. [Unresolved graphic link \(id=40119-100123\)](#) Instellingenscherm van de equalizer.

- Pictogram van de equalizerinstellingen (1)
- Stem 7-band equalizer (2) frequenties af.
- Aangepaste of vooraf ingestelde equalizerselecties (3).

5. [Unresolved graphic link \(id=40119-100124\)](#) Diagnostiekmenuscherm.

- Het diagnostiekmenupictogram (1) geeft de status van het geluidssysteem weer.
- Open het testscherm van de luidspreker (2).
- Vernieuwt de status van luidspreker en versterker (3) na reparatie van onderdelen.
- Selecteer luidspreker voor witte ruis (4)-test en functionaliteit.
- Keer terug naar het diagnostiekmenuscherm (5).

SERVICEONDERDELEN

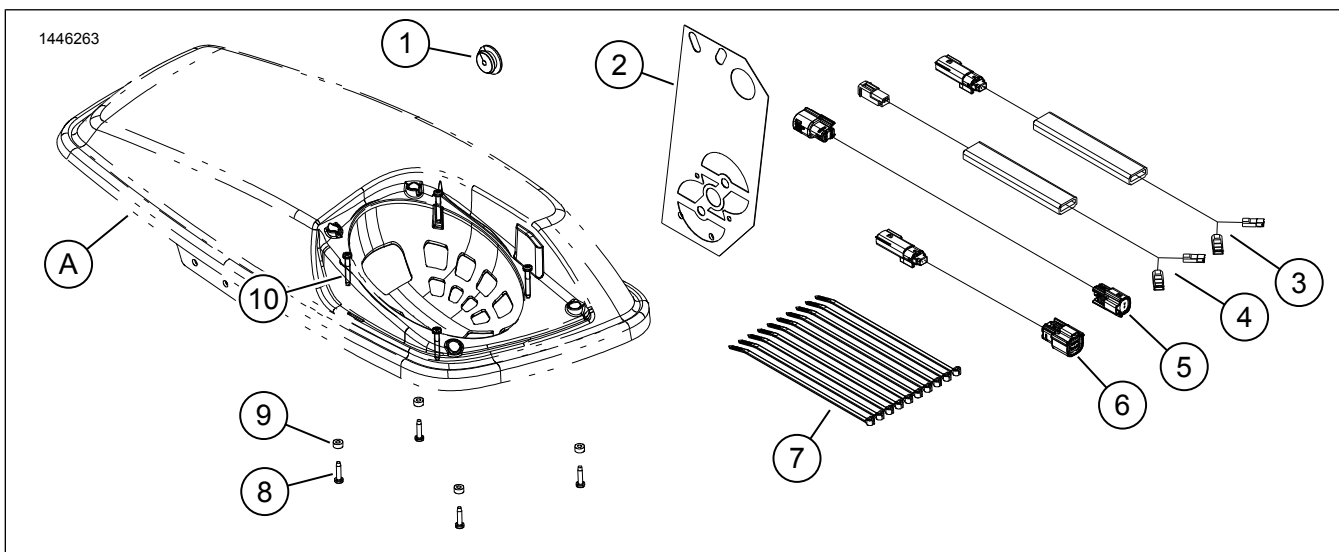

Afbeelding 10. Serviceonderdelen, Onderkuipluidsprekers

Tabel 2. Serviceonderdelen

Onderdeel	Beschrijving (aantal)	Onderdeelnummer
1	Doorvoertule	12100167
2	Boormal	76001009
3	Interne luidsprekerkabelboom, rechter zadeltas (alleen gebruiken bij opstelling met 4 luidsprekers)	Niet afzonderlijk verkrijgbaar
4	Interne luidsprekerkabelboom, linker zadeltas (2)	Niet afzonderlijk verkrijgbaar
5	Overbruggingskabelboom, lang (gebruiken bij alle luidsprekeropstellingen)	Niet afzonderlijk verkrijgbaar
6	Overbruggingskabelboom, kort (gebruiken bij opstellingen met 6 en 8 luidsprekers)	Niet afzonderlijk verkrijgbaar
7	Kabelbinder (10)	10006
8	Bout, kort (8)	10200351
9	Onderlegging, rubber (8)	10300066
10	Bout, lang (8)	10200095
Onderdelen genoemd in de instructies, maar niet in de set inbegrepen.		
A	Zadeltasdeksel	