



# INSTRUKSI

94100033

2023-01-09



## TAS OVERWATCH

### INFORMASI UMUM

Tabel 1. Informasi Umum

Kit	Alat-alat yang Disarankan	Level Keahlian <sup>(1)</sup>	Waktu
93300119, 93300120, 93300168	Kacamata Pengaman		15 menit

(1) Hanya memerlukan alat dan teknik sederhana

### ISI KIT

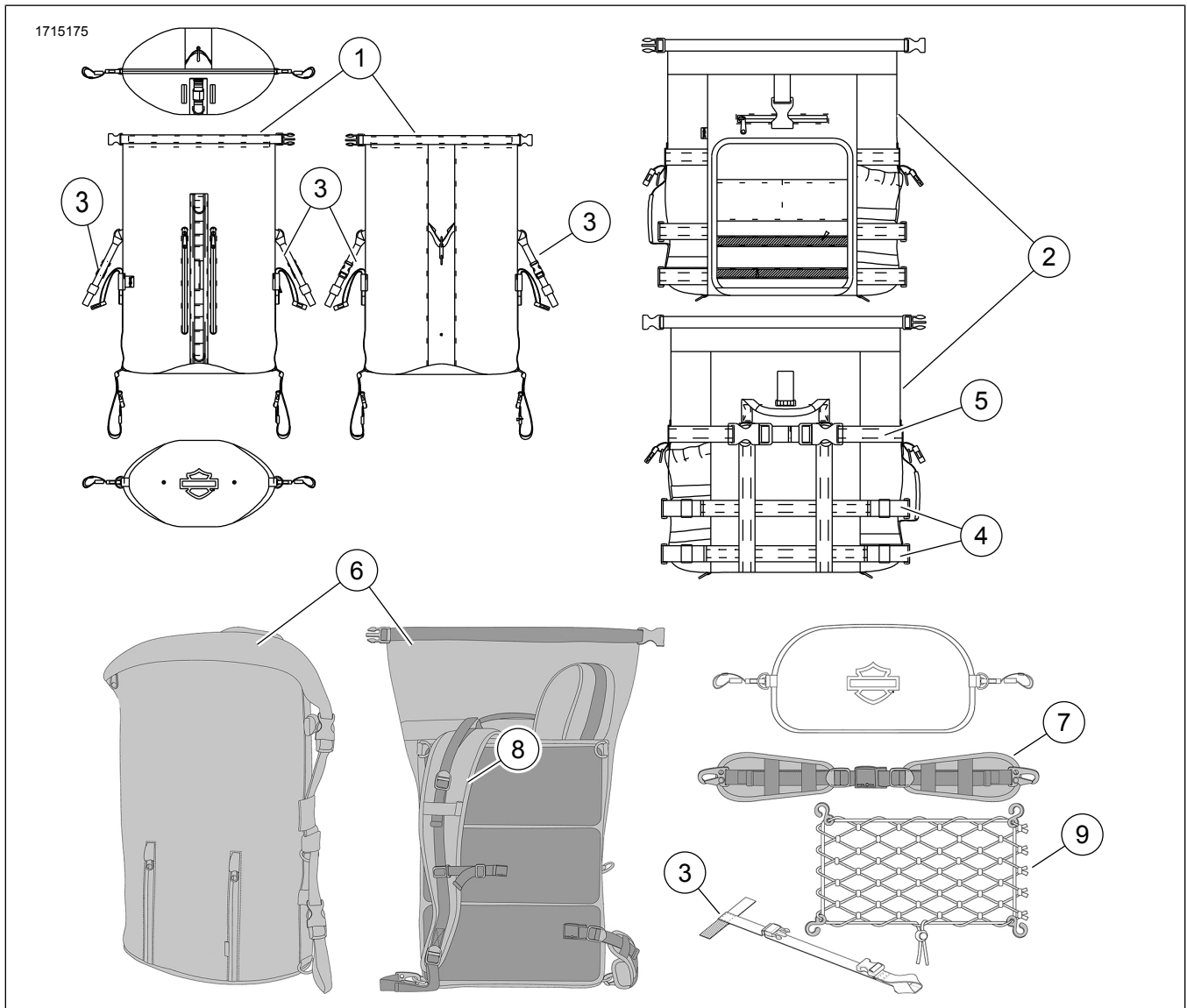

Gambar 1. Isi Kit: Komponen Tas Overwatch

Tabel 2. Isi Kit: Komponen Tas Overwatch

<input checked="" type="checkbox"/>	Item	Jmlh	Deskripsi	No. Komponen	Catatan
<input type="checkbox"/>	1	1	Tas, kering, Kit 93300119	Tidak dijual terpisah	
<input type="checkbox"/>	2	1	Tas, sandaran punggung, Kit 93300120	Tidak dijual terpisah	
<input type="checkbox"/>	3	4	Tali, Kit 93300119, 9330168	93300138	
<input type="checkbox"/>	4	2	Tali, Kit 93300120	93300139	
<input type="checkbox"/>	5	1	Tali, Kit 93300120	93300140	
<input type="checkbox"/>	6	1	Tas, kering, Kit 93300168	Tidak dijual terpisah	
<input type="checkbox"/>	7	1	Sabuk pinggang dapat dilepas, Kit 93300168	Tidak dijual terpisah	
<input type="checkbox"/>	8	1	Tali bahu, Kit 93300168	Tidak dijual terpisah	
<input type="checkbox"/>	9	1	Jaring kargo, Kit 93300168	Tidak dijual terpisah	

**CATATAN**

Pastikan semua isi kit lengkap sebelum memasang atau melepaskan item dari kendaraan.

**UMUM**

**Model**

Untuk informasi kesesuaian model, baca Katalog Retail P&A atau bagian Komponen dan Aksesori di [www.harley-davidson.com](http://www.harley-davidson.com) (hanya tersedia dalam Bahasa Inggris) .

Pastikan Anda menggunakan lembar instruksi versi terkini. Tersedia di: [www.harley-davidson.com/isheets](http://www.harley-davidson.com/isheets)

Hubungi Pusat Dukungan Pelanggan Harley-Davidson di 1-800-258-2464 (khusus AS) atau 1-414-343-4056.

**Persyaratan Pemasangan**

**▲ PERINGATAN**

Keselamatan pengendara dan penumpang bergantung pada pemasangan kit yang benar. Jika Anda tidak mampu menjalankan prosedur ini atau tidak memiliki alat yang tepat, mintalah dealer Harley-Davidson untuk melakukan pemasangan. Pemasangan yang salah terkait perangkat ini dapat menyebabkan kematian atau cedera parah. (00308b)

**PASANG**

**▲ PERINGATAN**

Lihat bagian AKSESORI DAN KARGO di bagian UTAMAKAN KESELAMATAN di manual pemilik Anda. Melampaui batas bobot tersebut dapat mengakibatkan kegagalan komponen dan memengaruhi stabilitas, kemudi, dan performa, yang dapat menyebabkan kematian dan cedera parah. (00021c)

- Tas HARUS dipasang sebagai berikut:
  - a. Lihat Gambar 6 dan Gambar 7 . Kencangkan keempat tali dengan gesper cepat lepas ke rak bagasi, sadel penumpang, sandaran penumpang atau struktur lain sepeda motor.
  - b. Gambar 8 Kencangkan setidaknya dengan dua tali mengelilingi sandaran penumpang.
- Jika terpasang pada rak bagasi, jangan melebihi batas muatan rak bagasi atau peringkat berat tas, mana yang lebih sedikit.
- Saat dipasang pada sadel penumpang, jangan melebihi 9 kg (20 lb) untuk Tas Kering dan 11,3 kg (25 lb) Tas Sandaran Penumpang.
- Pastikan semua pengikat sudah diamankan untuk mencegah tali bersinggungan dengan roda belakang selama berkendara sepeda motor.
- Pastikan bahwa tas, tali pemasangan, dan komponen lain dari sistem bagasi tidak menutupi atau menghambat visibilitas reflektor dan pencahayaan.
- Periksa kembali beban secara berkala.
- Lihat manual pemilik untuk pengisian angin ban yang disarankan.

**▲ PERINGATAN**

Jangan melampaui Batas bobot Kotor Kendaraan (GVWR) atau Batas Bobot Kotor Sumbu Kendaraan (GAWR). Melampaui batas bobot tersebut dapat mengakibatkan kerusakan komponen dan berdampak buruk pada stabilitas, kemudi, dan performa, yang dapat menyebabkan kematian dan cedera parah. (00016f)

- GVWR adalah bobot total sepeda motor, aksesori, pengendara, penumpang, dan kargo yang dapat diangkut dengan aman.
- GAWR merupakan bobot maksimum yang aman ditopang setiap as.

- GVWR dan GAWR ditunjukkan pada pelat informasi yang terletak di pipa rangka bagian bawah.

## Gesper Cepat Lepas

1. Lihat Gambar 2. Lepaskan gesper dan penjepit cepat lepas.

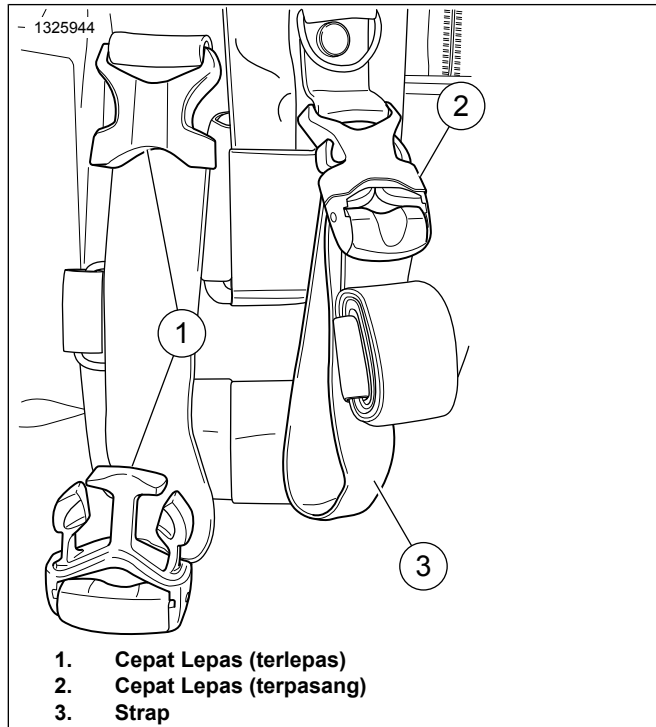

Gambar 2. Gesper Cepat Lepas

2. Kencangkan tali pada struktur kendaraan yang sesuai.
3. Sambungkan gesper cepat lepas.
4. Tarik tali dengan kuat untuk mengamankan tas ke kendaraan.
5. Lihat Gambar 3. Tutup penjepit untuk mengencangkan tali.

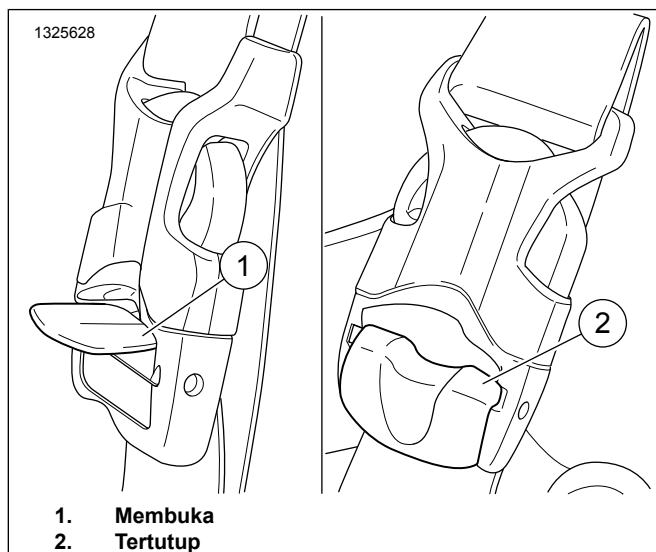

Gambar 3. Buka/Tutup Penjepit

6. Periksa tas jika sudah diikat dengan aman pada kendaraan.
7. Lihat Gambar 4. Gulung dan amankan bahan tali berlebih dengan menggunakan tab tempelan velcro agar tali tidak menyentuh roda belakang atau menggores atau membuat lecet permukaan yang dicat.

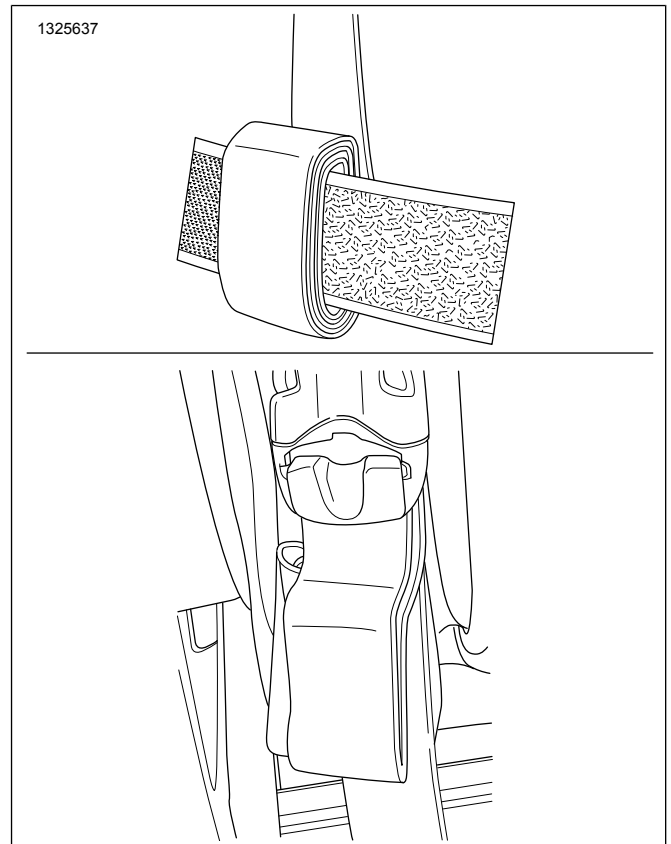

Gambar 4. Bahan Tali Berlebih

## Tas Kering Overwatch (Kit 93300119, 93300168)

### CATATAN

- Sadel penumpang atau rak bagasi diperlukan untuk memasang tas.
- Sebelum memasang tas kering (93300168) ke kendaraan, simpan tali bahu dan tas pinggang di saku tas seperti yang ditunjukkan pada Gambar 1.

1. Gambar 5 Pasang tali gesper lepas cepat (3) pada tas (1) dengan mengikat tali melalui ring-D.
2. Gambar 6 Posisikan tas pada sadel penumpang.
3. Gesper Cepat Lepas Pasang keempat tali gesper cepat lepas.

### CATATAN

Lihat Gambar 6 dan Gambar 7. Kencangkan keempat tali dengan gesper cepat lepas ke rak bagasi, sadel penumpang, sandaran penumpang atau struktur lain sepeda motor.

4. Gambar 7 Posisikan tas pada rak bagasi.

5. Gesper Cepat Lepas Pasang keempat tali gesper cepat lepas.

**CATATAN**

Lihat Gambar 6 dan Gambar 7 . Kencangkan keempat tali dengan gesper cepat lepas ke rak bagasi, sadel penumpang, sandaran penumpang atau struktur lain sepeda motor.

- a. Gambar 7 Untuk sadel penumpang dan rak bagasi yang lebih kecil, tali gesper cepat lepas bagian bawah dapat disilangkan untuk memastikan taliudukan dapat sepenuhnya dikencangkan guna mengencangkan bagasi pada kendaraan.

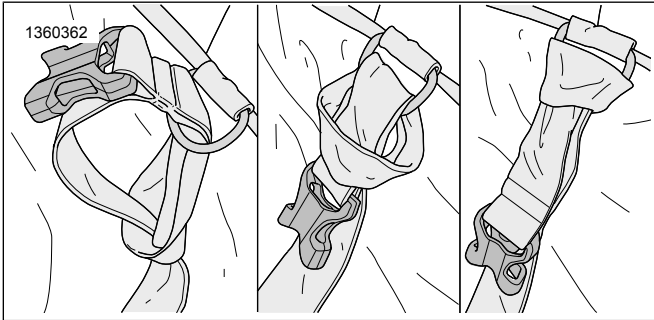

**Gambar 5. Tali Gesper Cepat Lepas (93300138)**

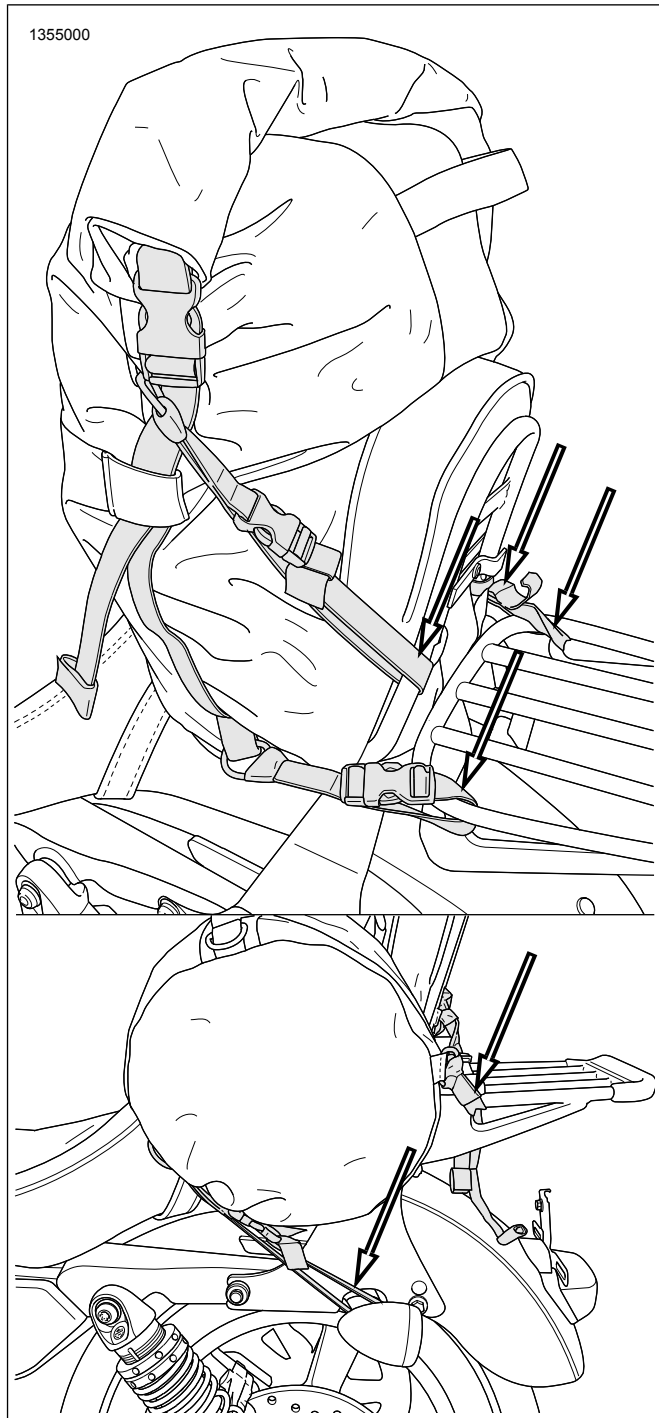

**Gambar 6. Pemasangan pada Sadel**

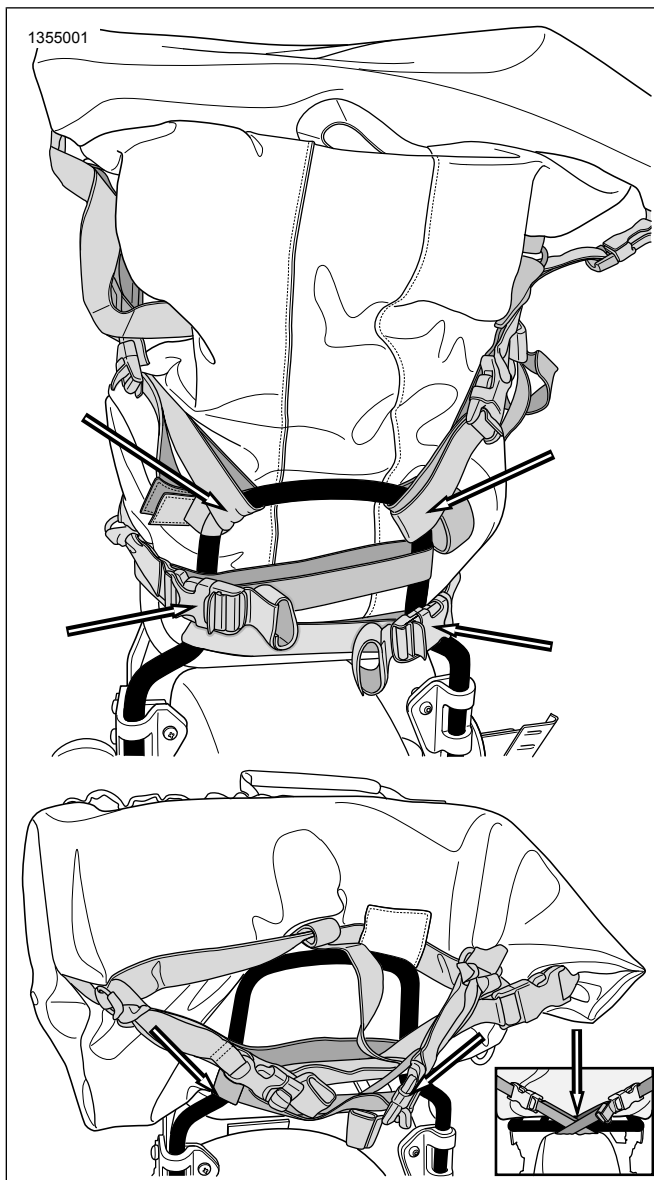

Gambar 7. Pemasangan pada Rak Bagasi

## Tas Sandaran Penumpang Besar Overwatch

1. Gambar 8 Posisikan tas pada rak bagasi.
2. Minimal, pasang dua tali gesper lepas cepat bagian bawah mengelilingi sandaran penumpang.

### CATATAN

*Tergantung pada konfigurasi sandaran penumpang, tali gesper lepas cepat bagian atas mungkin tidak pas di sekitar sandaran penumpang.*

3. Jika bisa, pasang gesper rilis lepas bagian atas di mengelilingi sandaran penumpang.

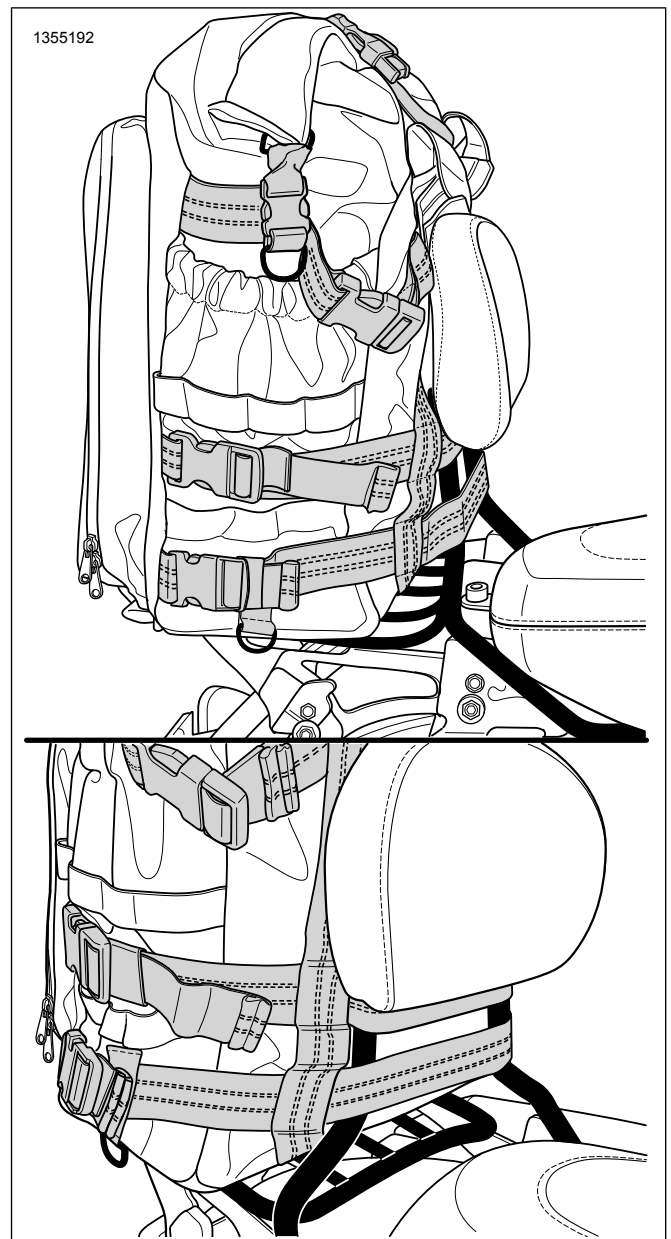

Gambar 8. Pemasangan pada Sandaran Penumpang

## INSTRUKSI PERAWATAN DAN PEMELIHARAAN

1. Gunakan kain bebas serat untuk membersihkan debu atau kotoran.
2. Bersihkan seluruh permukaan luar dengan air hangat dan detergen ringan.
3. Jangan gunakan alat bantu untuk mengeringkan bahan dengan cepat.
4. Berisi satu atau lebih dari bahan-bahan berikut:
  - a. Poliester
  - b. Polipropilena
  - c. Polietilena

d. Polivinil klorida