







MONTERINGSSETT FOR JUSTERBAR RYGGSTØTTE FOR FØRER

Tabell 1. Generell informasjon

Sett	Anbefalte verktøy	Ferdighetsnivå ⁽¹⁾
52596-09A	Vernebriller, momentnøkkel	   

(1) Du må ha og kunne bruke en momentnøkkel eller annet egnet verktøy

SETTETS INNHOLD

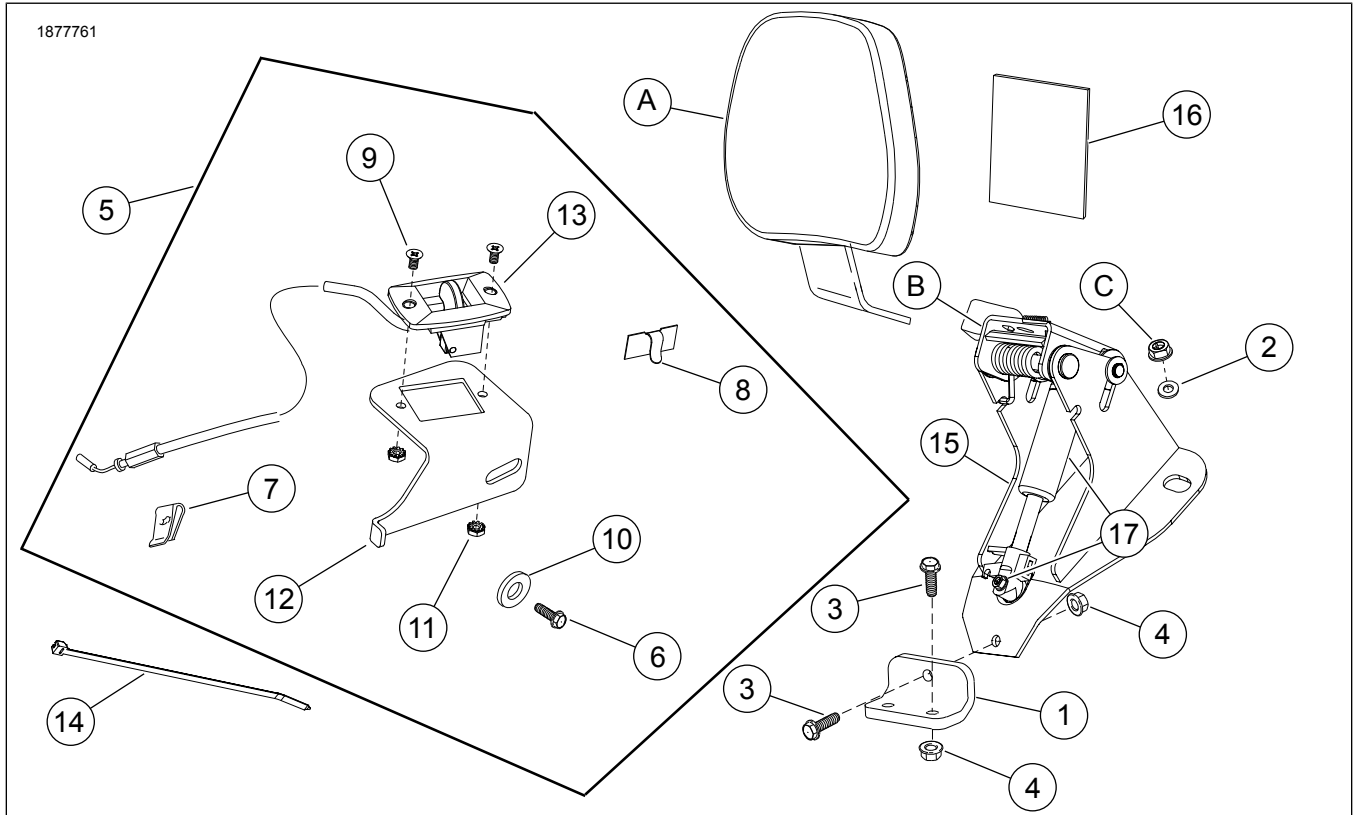

Figur 1. Settets innhold: FL-monteringssett for justerbar ryggstøtte for fører

Tabell 2. Settets innhold: FL-monteringssett for justerbar ryggstøtte for fører

<input checked="" type="checkbox"/>	Ele-ment	Meng-de	Beskrivelse	Delenr.	Merknader
<input type="checkbox"/>	1	1	Monteringsbrakett	52590-09	
<input type="checkbox"/>	2	2	Skive	6223	
<input type="checkbox"/>	3	3	skruer	3574	8–11 N·m (6–8 ft-lbs)
<input type="checkbox"/>	4	3	Flenslåsenummer	7716	
<input type="checkbox"/>	5	1	Aktuatorhåndtaksett (inneholder del 6 til 13)	52365-09	
<input type="checkbox"/>	6	1	Skrue	3574	5,1–6,2 N·m (45,1–54,9 in-lbs)
<input type="checkbox"/>	7	1	Klipsmutter	8108	
<input type="checkbox"/>	8	1	Ledningsføring	10102	
<input type="checkbox"/>	9	2	Skrue	2933	
<input type="checkbox"/>	10	1	Skive	6036	
<input type="checkbox"/>	11	2	Låsenummer	7838	
<input type="checkbox"/>	12	1	Aktuatorbrakethåndtak	Selges ikke separat	
<input type="checkbox"/>	13	1	Aktuatorhåndtak og kabel	Selges ikke separat	
<input type="checkbox"/>	14	1	Kabelstrop	Selges ikke separat	
<input type="checkbox"/>	15	1	Monteringsbrakett for ryggstøtte	52482-01A	
<input type="checkbox"/>	16	1	Setebeskytter, selvklebende bakside, 3 1/2 x 3 tommer	52300017	
<input type="checkbox"/>	17	1	Gassfjærsett	52300681	
Ting som er nevnt i teksten, men ikke inkludert i settet:					
<input checked="" type="checkbox"/>	A	1	Ryggstøttepute	Selges separat	
<input checked="" type="checkbox"/>	B	1	Reparasjonssett for svingbrakett (inneholder svingbrakett, spak, fjær og annet utstyr)	52342-09	
<input checked="" type="checkbox"/>	C	1	Standardmutter		7–11 N·m (5–8 ft-lbs)

MERK

Kontroller at alt innholdet er med i settet før du begynner å montere eller fjerne deler fra sykkelen.

GENERELT

Modeller

For informasjon om modellmontering kan du se P&A-handelkatalogen eller seksjonen for deler og utstyr på www.harley-davidson.com (kun på engelsk).

Sjekk at du bruker den nyeste versjonen av instruksjonsarket, som er tilgjengelig på: www.harley-davidson.com/isheets

Kontakt Harley-Davidson Customer Support Center på 1-800-258-2464 (kun i USA) eller 1-414-343-4056.

Installasjonskrav

⚠ ADVARSEL

Føreren og passasjerens sikkerhet avhenger av korrekt montering av dette settet. Hvis du ikke er i stand til å utføre prosedyren eller ikke har de nødvendige verktøyene, bør du få en Harley-Davidson-forhandler til å utføre monteringen. Feilaktig montering av dette settet kan utgjøre en fare for liv og helse. (00308b)

FJERN

1. Fjern setet, og ta vare på delene. Se brukerhåndboken.

2. Fjern det venstre sidedekslet. Se brukerhåndboken.
 - a. Fjern Karosseristyringsmodul (BCM) og BCM-kabinett. Se brukerhåndboken.
3. Se Figur 2 . Fjern mutterne (1). La skivene (3) og skruene (2) bli værende.
 - a. **MY23.5-senere CVO og MY24-senere FLHX, FLTRX:** Hopp over installasjonstrinn 3.

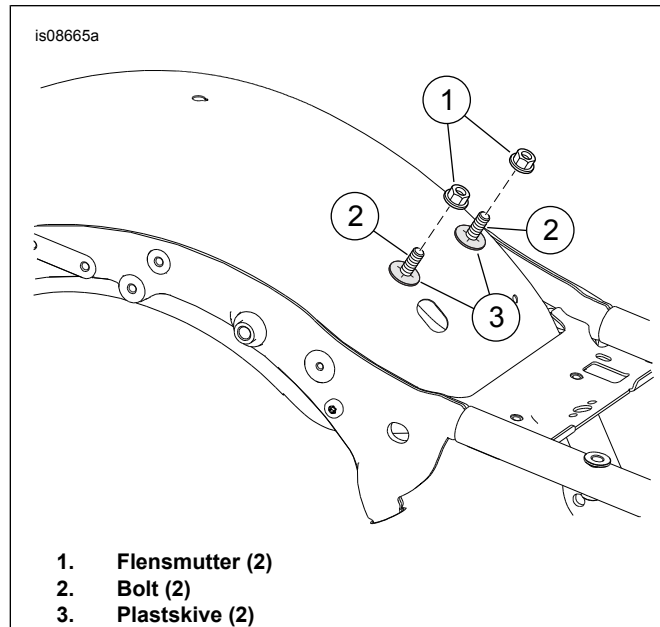

Figur 2. Monteringsdeler

4. Se Figur 3 . Fjern klemmen til tennpluggledning (1).

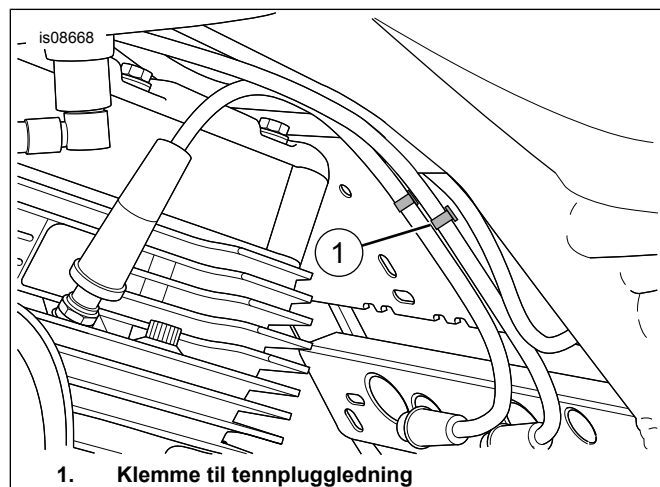

Figur 3. Klemme til tennpluggledning

5. **Modeller med luftdeflektorer midt på rammen:** Fjern den øvre venstre siden.

MONTER

1. Se Figur 4 . Monter klipsmutteren (1) i monteringshullet (2).

2. Rett inn klipsen med innrettingshullet (3).

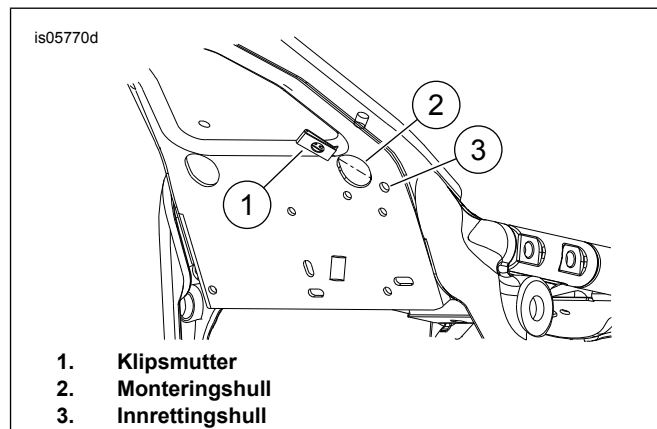

Figur 4. Fest klipsmutteren

3. Se Figur 5 . Fest monteringsbraketten (2) til monteringsbasen (3).
4. Sett på plass skruen (1) og mutteren (4) som vist. La festene være løse.

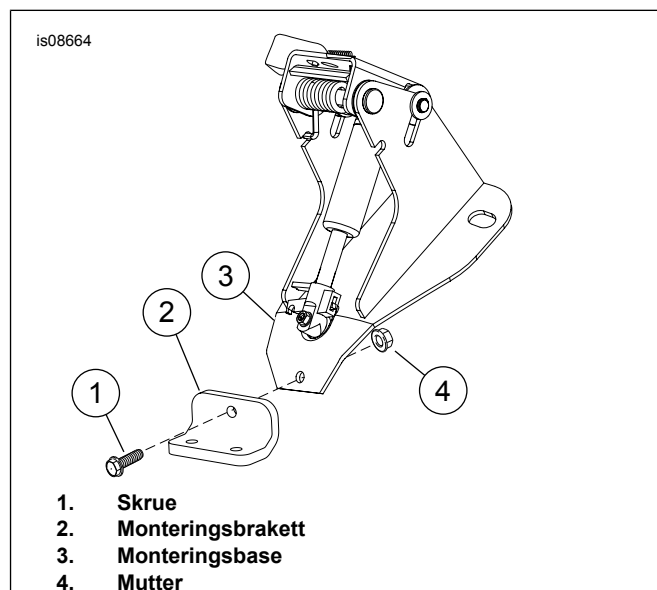

Figur 5. Monter braketten

5. Figur 2 Plasser festet over skruene (2) og plastskivene (3).
6. Figur 6 Plasser monteringsbraketten (1) på riktig sted, og sett på plass skruer og muttere (2) som vist. La festene være løse. Kontroller at den elektriske kontakten kan beveges fritt.
 - a. Se Figur 6 og Figur 7. Hvis den elektriske kontakten (5) kommer i kontakt med monteringssockelen (3), flytt monteringsbraketten (1) bak monteringssockelen (3).
 - b. Monter skruen (1) og mutteren (4).
7. Sett på plass skiver (4) og muttere (6). Stram til. Tiltrekningsmoment: 7–11 N·m (60–96 in-lbs)

8. Trekk til skruene og mutterne (2). Stram til.
Tiltrekningsmoment: 8–11 N·m (6–8 ft-lbs)

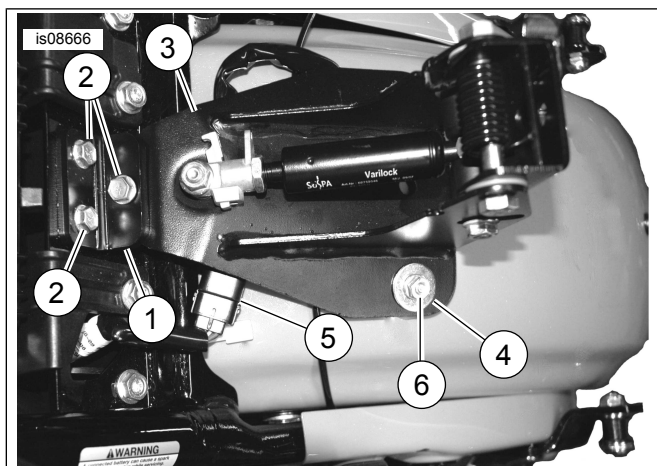

1. Monteringsbrakett
2. Bolt og mutter (3)
3. Monteringsbase
4. Skive (2)
5. Elektrisk kontakt
6. Mutter (fjernet tidligere)

Figur 6. Monter braketten til ryggstøtten

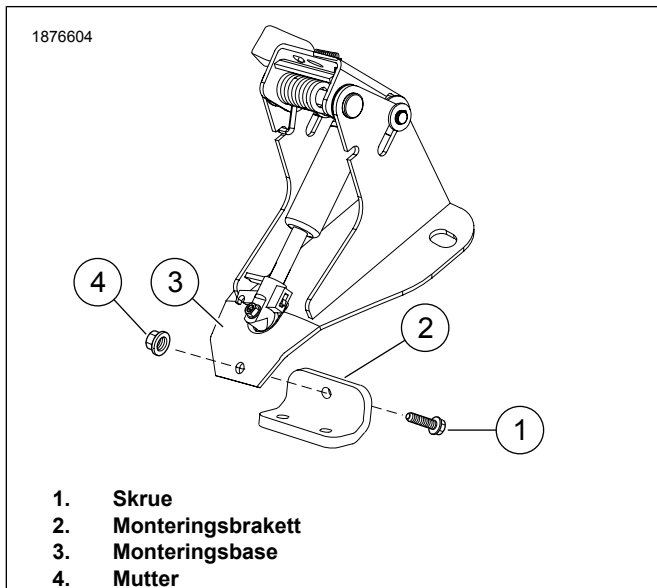

1. Skruer
2. Monteringsbrakett
3. Monteringsbase
4. Mutter

Figur 7. Mulig installasjonsalternativ for monteringsbrakett

9. Se Figur 1 . Fest aktuatorhåndtaket (13) sammen med kablen til aktuatorhåndtakbraketten (12) slik at kablen peker ned når den er montert.

10. Fest med skruer (9) og muttere (11).

11. **Modeller uten luftdeflektor midt på rammen:** Se Figur 8 .

- a. Trekk den flate siden av aktuatorenheten (1) bak ledningene fra tennpluggene.
- b. Kontroller at kroken / den bøyde fliken av braketten festes i krysstagplaten.

- c. Fest med skruer (4) og skive (5). Stram til.
Tiltrekningsmoment: 5,1–6,2 N·m (45–55 in-lbs) skruer

12. **Modeller med luftdeflektor midt på rammen:** Se Figur 9 .

- a. Trekk den flate siden av aktuatorenheten (1) bak ledningene fra tennpluggene.
- b. Kontroller at kroken / den bøyde fliken av braketten festes i krysstagplaten.
- c. Fest med skruer (4) og skive (5). Stram til.
Tiltrekningsmoment: 5,1–6,2 N·m (45–55 in-lbs) skruer

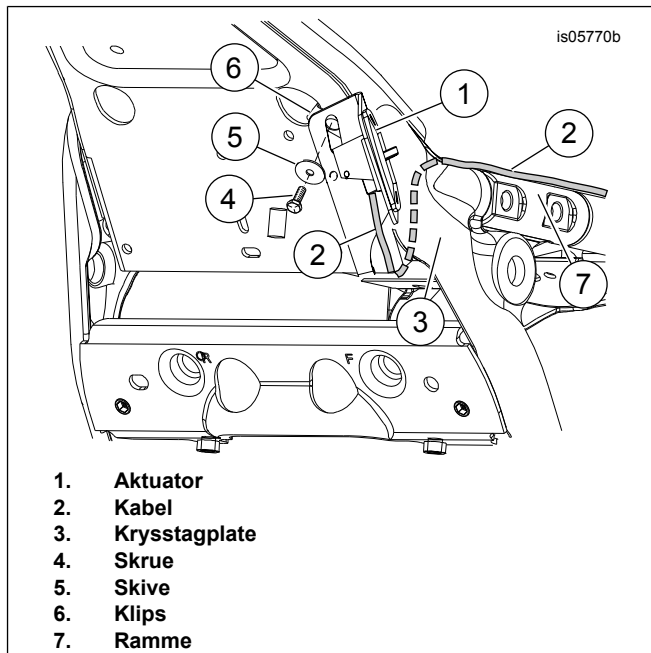

1. Aktuator
2. Kabel
3. Krysstagplate
4. Skruer
5. Skive
6. Klips
7. Ramme

Figur 8. Monter aktuatorenheten

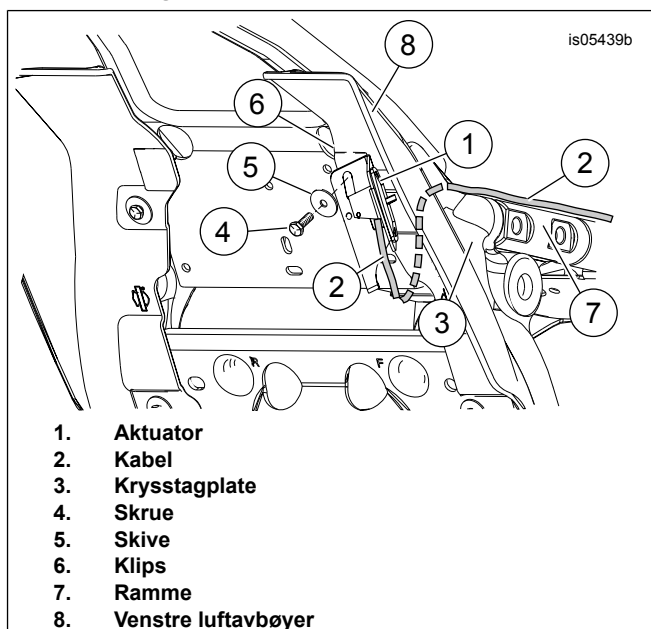

1. Aktuator
2. Kabel
3. Krysstagplate
4. Skruer
5. Skive
6. Klips
7. Ramme
8. Venstre luftavbøyer

Figur 9. Montering av aktuatoren med luftavbøyeren på midten av rammen

13. Rengjør et område på justeringshåndtakbraketten omtrent der klemmen til tennpluggledningen ble fjernet. Bruk en blanding av 50 % alkohol og 50 % vann.
14. Se Figur 1 . Monter en ledningsføring (8) på braketten.
15. Før tennpluggledningen gjennom klemmen.
16. Brett klemmen for å feste tennpluggledningen.
17. Se Figur 10 . Før kabelen (2) under krysstaget.
18. Fortsett å føre kabelen (2) mellom sikringsboksen (4) og rammen (5) til toppen av bakskjermen og til ryggstøttebraketten.

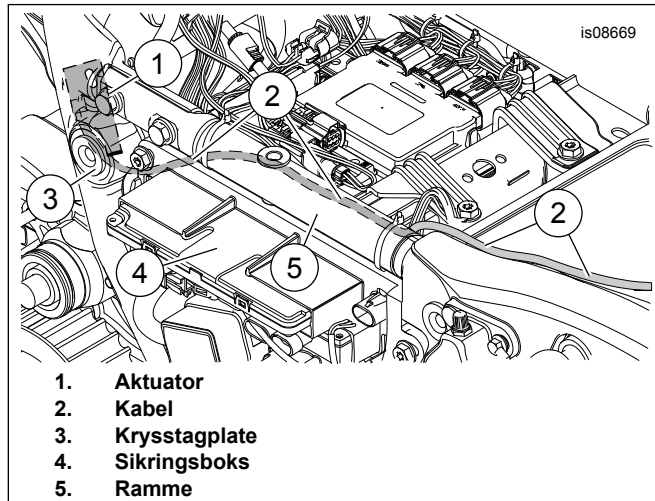

Figur 10. Kabelføring

19. Se Figur 11 . Fest utløserkabelen (1) til monteringsbraketten for ryggstøtten (2) som vist.
20. Sikre kabelen til skaftet til gassfjæren (4) med den medfølgende kabelstroppe (3). Ikke trekk til kabelstroppe for hardt.

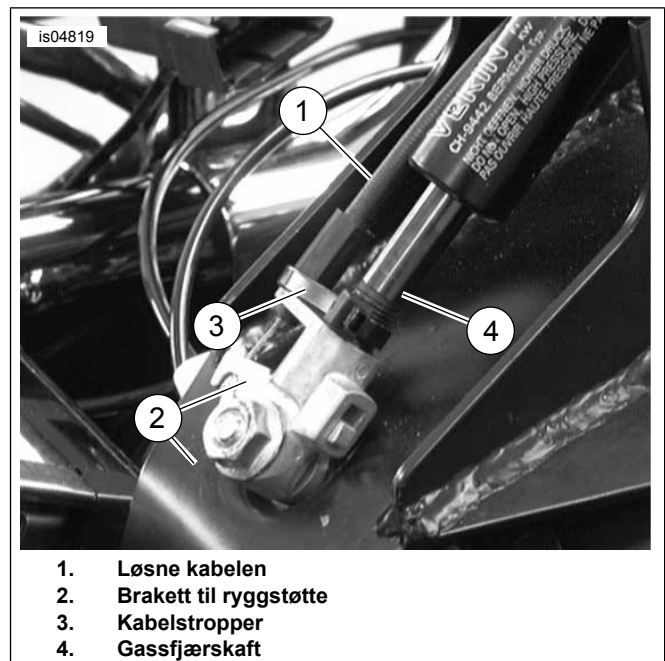

Figur 11. Fest kabelen til ryggstøttebraketten

MONTERING AV SETEBESKYTTELSE

MERK

Formålet med setebeskytteren er å forhindre unødig slitasje mellom ryggstøttemekanismen og undersiden av setet. Hvis setebeskytteren plasseres for lavt i seteåpningen, kan ryggstøttemekanismen når den dyttes fremover komme borti den øvre kanten av beskytteren, og det kan bli vanskelig å returnere den til stående stilling.

1. Monter setet over ryggstøttemekanismen midlertidig.
2. Monter, men ikke trekk til setefestet.
3. Monter ryggstøtten til føreren i henhold til instruksjonene under MONTERING AV RYGGSTØTTE.
4. Se Figur 1 . Finn frem setebeskytteren (16).
5. Bruk maskeringsteip som en hjelp til å plassere setebeskytteren på setet.
 - a. Bruk maskeringsteip på den glatte, ikke-klebrige siden av setebeskytteren.
 - b. Maskeringsteipen bør gå rundt 5 cm forbi hver kant på den korte siden av setet.
6. Plasser setebeskytteren ovenfra mellom den bakre seteåpningen og ryggstøttemekanismen, helt til kanten med teip. Ikke teip fast beskytteren til setet nå.
7. Se Figur 14 . Når ryggstøtten og setet er på plass, fører du ryggstøtten til fremre posisjon (3). Ryggstøttemekanismen presses mot undersiden av setet og mot setebeskytteren.

8. Når ryggstøttemekanismen er i fremre posisjon, justerer du setebeskytteren slik at den øvre kanten er plassert rundt 13 mm over den bakre kanten av mekanismen i setelommen.
9. Fest maskeringsteip midlertidig til setet for å sikre posisjonen.
10. Mens setebeskytteren er teipet på plass, fjerner du setet og plasserer det opp ned på en jevn og ren overflate.
11. Marker eller indiker plasseringen av kantene på setebeskytteren på undersiden av setet.
12. Fjern beskytteren fra setet og maskeringsteipen fra beskytteren.
13. Se Figur 12. Merk deg at formen på overflaten av setebeskytteren (2) dekker og former beskytteren så den skal passe setets konturer bedre (1).

MERK

For å sørge for at ryggstøtten ikke hekter seg borti beskytteren når den monteres, kan du rulle til side den øverste kanten av setebeskytteren, som er nærmest ryggstøttedelen av setet.

14. Merk deg plasseringen av setebeskytteren, og rengjør et område på rundt 10 kvadratcentimeter med såpevann eller alkohol.
15. Fjern beskyttelsen fra den klebrige siden av setebeskytteren, og plasser setebeskytteren der den skal festes.
16. Press fra midten av setebeskytteren og utover for å fjerne luftbobler fanget mellom beskytteren og setet.
17. La limet få 24 timer på å herde før du bruker vann på sykkelen eller plasserer den i ekstreme temperaturer.

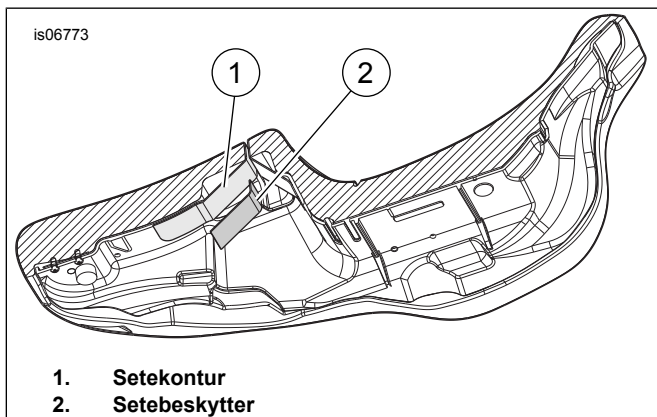

Figur 12. Undersiden av setet

MONTERING av SETE og BCM

1. Monter BCM-kabinett og BCM. Se brukerhåndboken.
2. Monter setet og gripestroppen (hvis du har en) med delene du fjernet tidligere.

3. Når du har montert setet, drar du det oppover for å kontrollere at det er festet. Se brukerhåndboken.

BAKHVILERMONTERING

⚠ ADVARSEL

Etter montering av ryggstøtten, trekker du den oppover for å sikre at den er i låst posisjon. En løs ryggstøtte kan forårsake tap av kontroll mens du kjører, noe som kan utgjøre en fare for liv og helse. (00386a)

1. Se Figur 13 . Trykk på spaken på ryggstøtten som vist.
2. Plasser ryggstøtten, og press forsiktig til den knepper på plass.

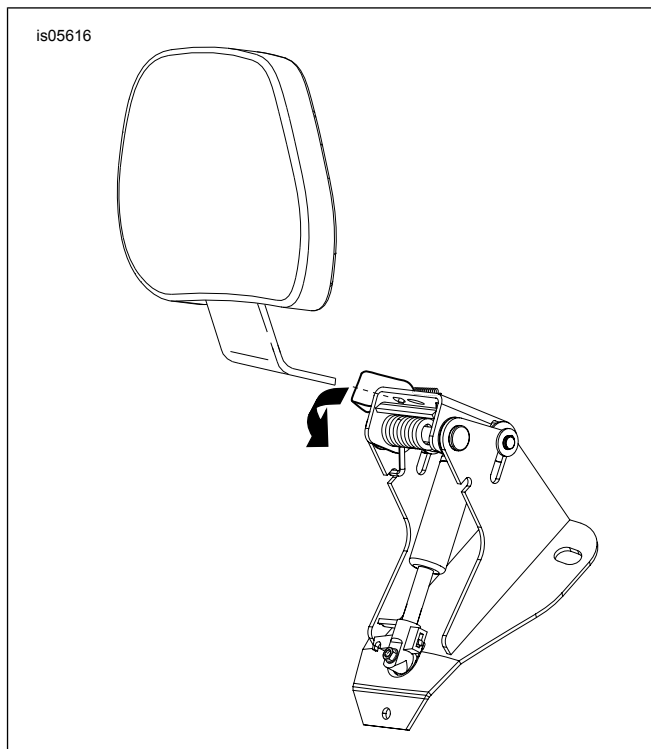

Figur 13. Montering av ryggstøtte

BRUK

⚠ ADVARSEL

Etter montering av ryggstøtten, trekker du den oppover for å sikre at den er i låst posisjon. En løs ryggstøtte kan forårsake tap av kontroll mens du kjører, noe som kan utgjøre en fare for liv og helse. (00386a)

1. Se Figur 14 . Justeringshåndtaket brukes til å bevege ryggstøtteputen mellom fremre og bakre stilling.
2. Du justerer ryggstøtteputen fremover eller bakover (2) ved å trykke på håndtaket .
3. Du kan justere ryggstøtten bakover ved å lene deg mot den.
4. Hvis ikke du legger vekten på ryggstøtten mens du trykker på håndtaket, vil ryggstøtten bevege seg til fremre posisjon.

5. Slipper du håndtaket, låses ryggstøtten der den er.
6. Du justerer ryggstøtteputen opp og ned (1) ved å trekke i knappen bak på puten.

MERK

Vær forsiktig når du presser setet til fremre monteringsposisjon (3). Hvis du presser setet for langt, kan du skade setematerialet.

7. Flytt ryggstøtten opp eller ned til ønsket posisjon, og slipp.
8. Ryggstøtteputen kan presses fremover mot setet (3) som vist for å gjøre det lettere å gå av og på sykkelen uten å bruke håndtaket.

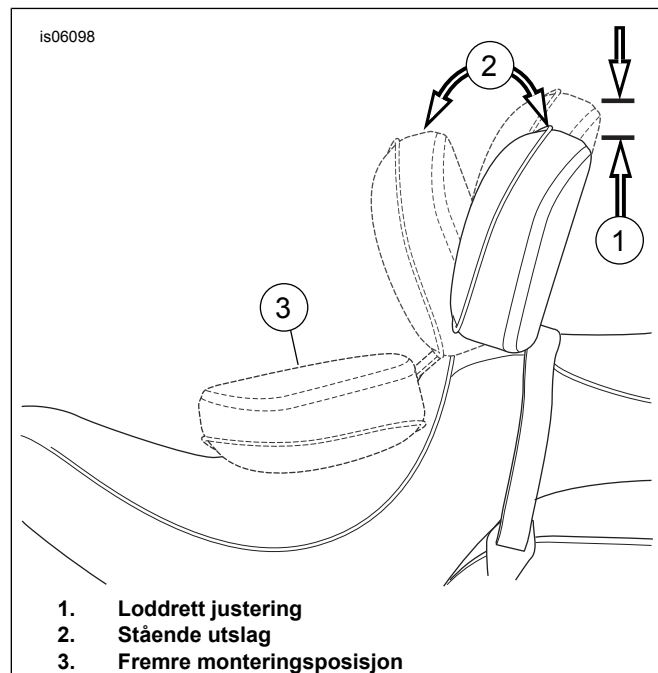

Figur 14. Ryggstøtteposisjoner