



## תיקי אוכף רכים

## מידע כללי

טבלה 1. מידע כללי

רמת המיומנות <sup>(1)</sup>	כלים מוצעים	ערכות
	משקפי בטיחות, מפתח מומנט	90202107
(1) נדרש הידוק עד לערך המומנט או כלים וטכניקות מתונים אחרים		

## תכולת הערכה

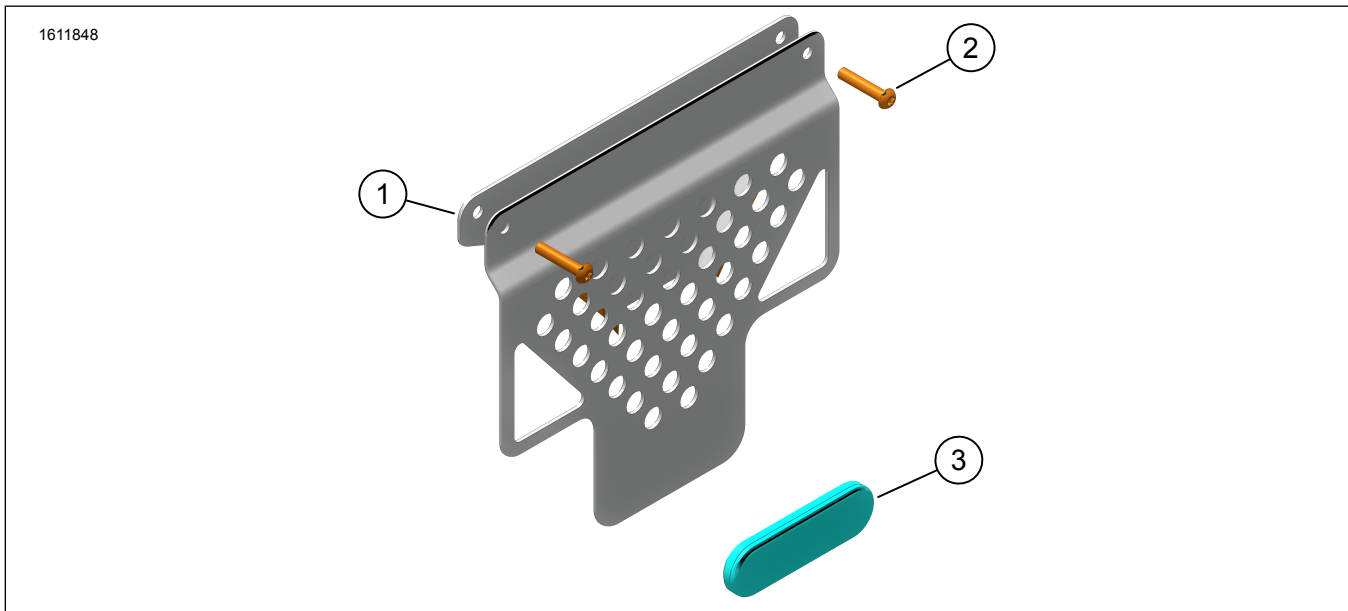

תרשים 1. תכולת הערכה: תיקי אוכף רכים

טבלה 2. תכולת הערכה: תיקי אוכף רכים

יש לוודא שכל התכולה נמצאת בערכה לפני שמתקינים אותה או שמסירים פריטים מכלי הרכב.					<input checked="" type="checkbox"/>
הערות	מספר חלק	תיאור	כמות	פריט	
	67900650	תושבת תמיכה, תיק אוכף	2	1	<input type="checkbox"/>
	10201320	בורג, ראש כפתור, M6	4	2	<input type="checkbox"/>
	A67900205	רפלקטור, אדום	2	3	<input type="checkbox"/>
לא מוצג	90202251	תיק אוכף רך	2	4	<input type="checkbox"/>

ודא שאתה משתמש בגרסה העדכנית ביותר של דף ההוראות. היא זמינה ב: [h-d.com/isheets](http://h-d.com/isheets)

יש ליצור קשר עם מרכז התמיכה ללקוחות של Harley-Davidson בטלפון 1-800-258-2464 (ארה"ב בלבד) או 1-414-343-4056.

## כללי

## דגמים

למידע על ההתאמה לדגמים ניתן לעיין בקטלוג הקמעונאי של חלקים ואביזרים (P&A) (Parts and Accessories) או בדף "חלקים ואביזרים" (Accessories) באתר [www.harley-davidson.com](http://www.harley-davidson.com)

**▲ אזהרה**

הבטיחות של הרוכב והנוסע תלויה בהתקנה נכונה של הערכה הזאת. אם אינך מסוגל לבצע את הנוהל או אם אין לך הכלים הנכונים, בצע את ההתקנה בסוכנות Harley-Davidson. התקנה לא נאותה של הערכה הזאת עלולה לגרום למוות או פגיעה חמורה. (b00308)

פריטים אלה זמינים בסוכנות Harley-Davidson המקומית.

- לצורך התקנה זו נדרשת רכישה בנפרד של ערכה להתקנת ארגז צד (מס' חלק 90202087).

**הכנה**

**הערה**

איור 2 אומי לוח סוגר הנעילה (3) (מס' חלק 10100152) הם מהערכה להתקנת ארגז הצד.

1. הסר תושבות, לוחות נעילה ואביזרי חיבור כלשהם המשמשים להתקנת ארגזי אלומיניום.

a. שמור את אומי לוח סוגר הנעילה לשימוש בהמשך.

**התקנה**

1. איור 2 התקן את תושבת התמיכה של תיק האוקף (1) במסגרת התמיכה של תיק האוקף.

2. התקן את הברגים (2) ואת אומי לוח סוגר הנעילה (3). הדק את הברגים.

מומנט: 9.5 (7 ft-lbs) N·m) בורג תושבת התמיכה

3. חזור על ההליך בצד השני.

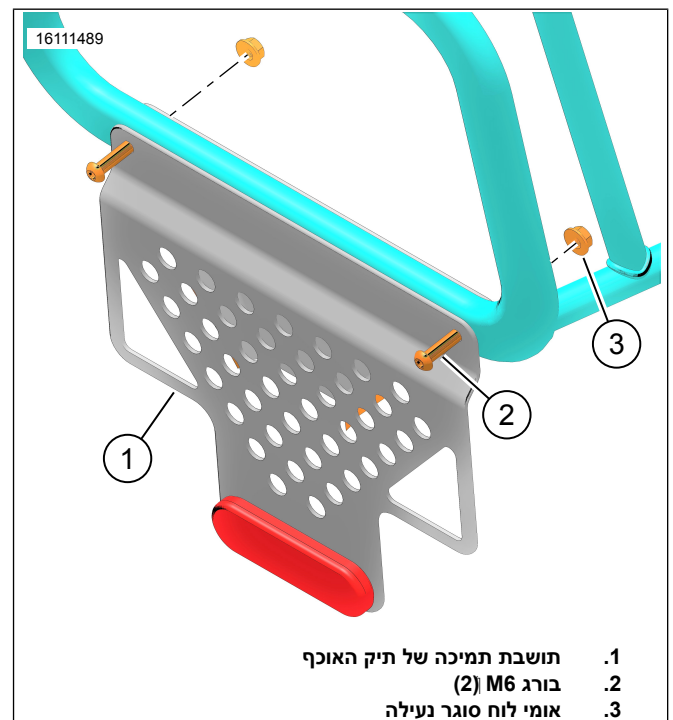

1. תושבת תמיכה של תיק האוקף
2. בורג M6 (2)
3. אומי לוח סוגר נעילה

**תרשים 2. תושבות התקנה**

4. איור 3 התקן את תיקי האוקף על הרכב כשהרצועות מחוברות מעל המושב האחורי לנוסע.

5. איור 4 שים את הפס הזוהר (2) על תיק האוקף מול התמוכה האופקית התחתונה (3). כוונן את הרצועות כנדרש.

**הערה**

יש לשמור על גובה מתאים של התיק כדי להפחית את הסיכוי שתיק האוקף ייגע בקרקע במהלך נסיעה בפניות בזווית הטיה מרבית של האופנוע.

6. איור 3 שים את הקצוות העודפים של הרצועות בתוך הלולאות הגמישות (1).

7. איור 5 לפף את רצועות המתיחה של תיק האוקף (3) סביב מסגרת התמיכה (4).

a. יש ארבע רצועות מתיחה לכל תיק אוקף.

8. הדק את תיק האוקף למסגרת התמיכה.

a. ראה את איור 6 ואת איור 7. הכנס את האבזם הקטן (1) לתוך האבזם הגדול (2).

b. הדק את רצועות המתיחה כנדרש.

9. איור 8 יש לחבר את רצועות המתיחה (2, 3, 4) במקומות סמוכים.

10. יש לקשור את קצוות רופפים כלשהם בלולאות גמישות.

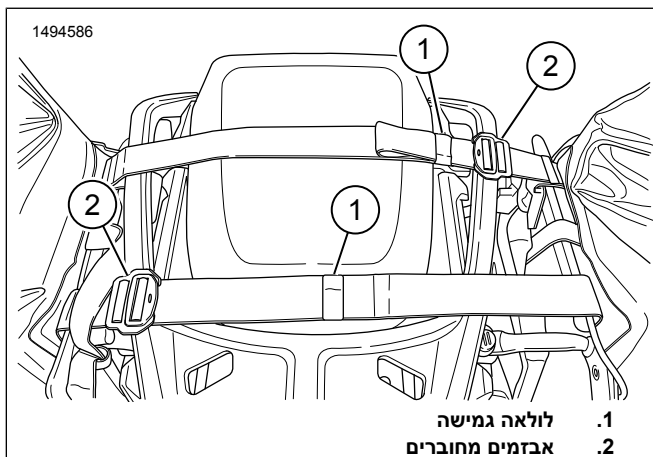

1. לולאה גמישה
2. אבזמים מחוברים

**תרשים 3. רצועות לרוחב המושב האחורי**

1494588

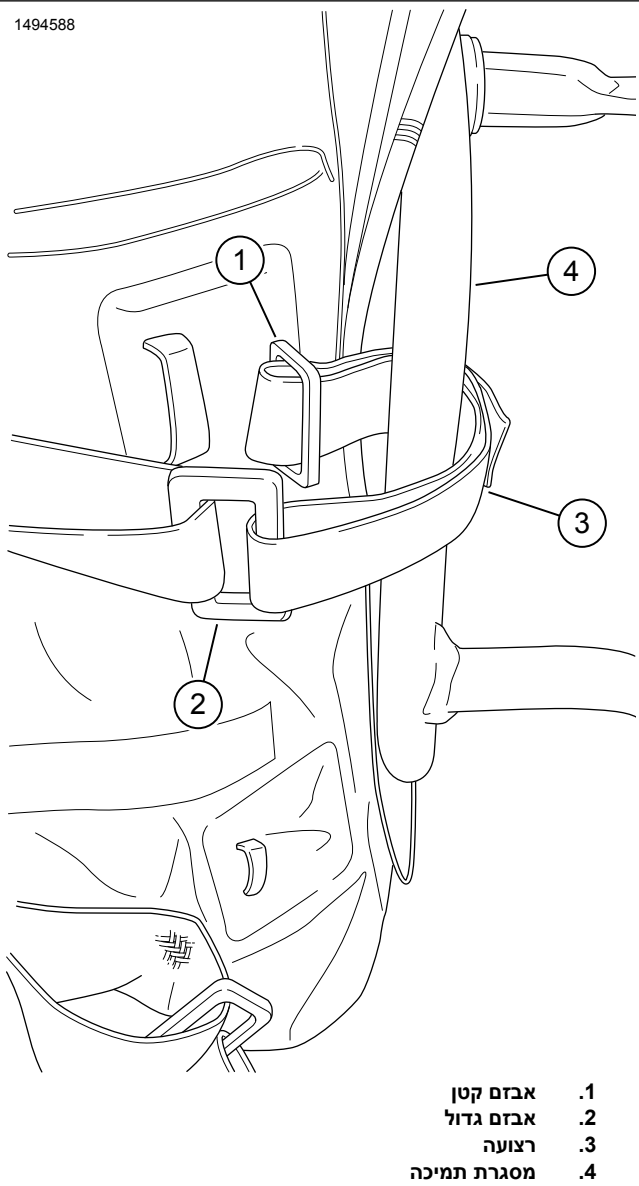

- .1 אבזם קטן
- .2 אבזם גדול
- .3 רצועה
- .4 מסגרת תמיכה

תרשים 5. נוהל מתיחת רצועה 1

1494585

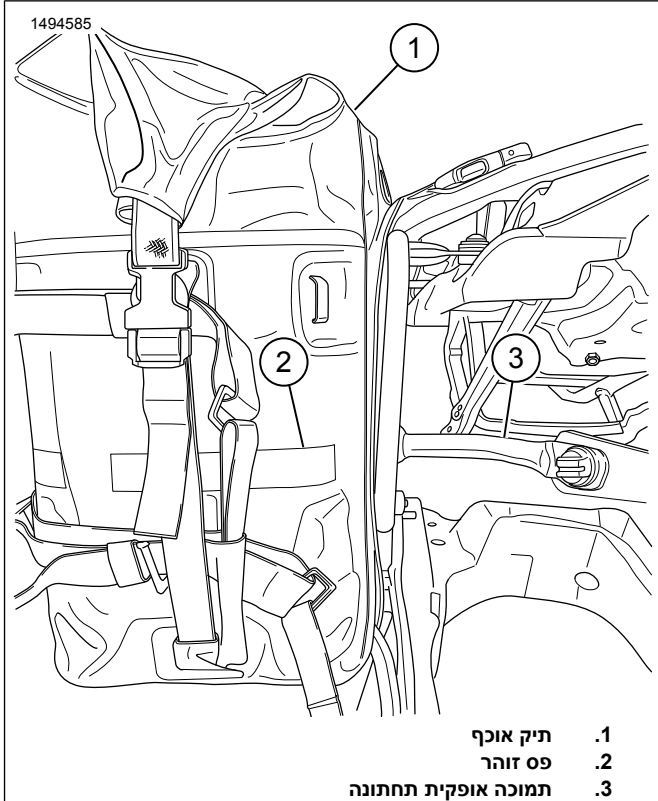

- .1 תיק אוקף
- .2 פס זוהר
- .3 תמוכה אופקית תחתונה

תרשים 4. התקנת תיק האוקף

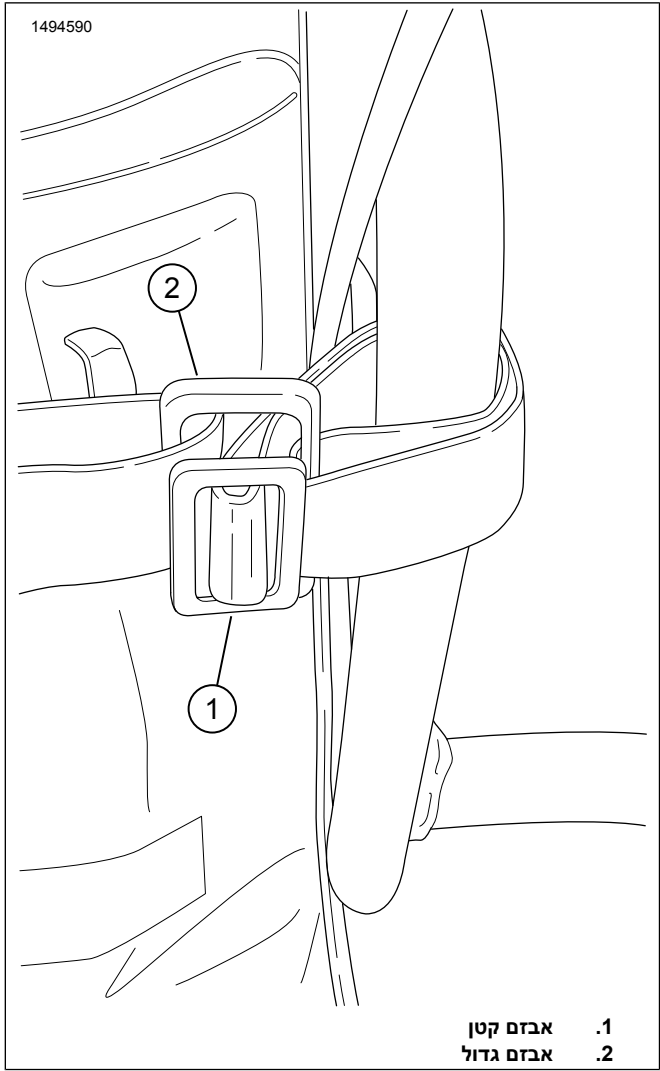

תרשים 7. נוהל מתיחת רצועה 3

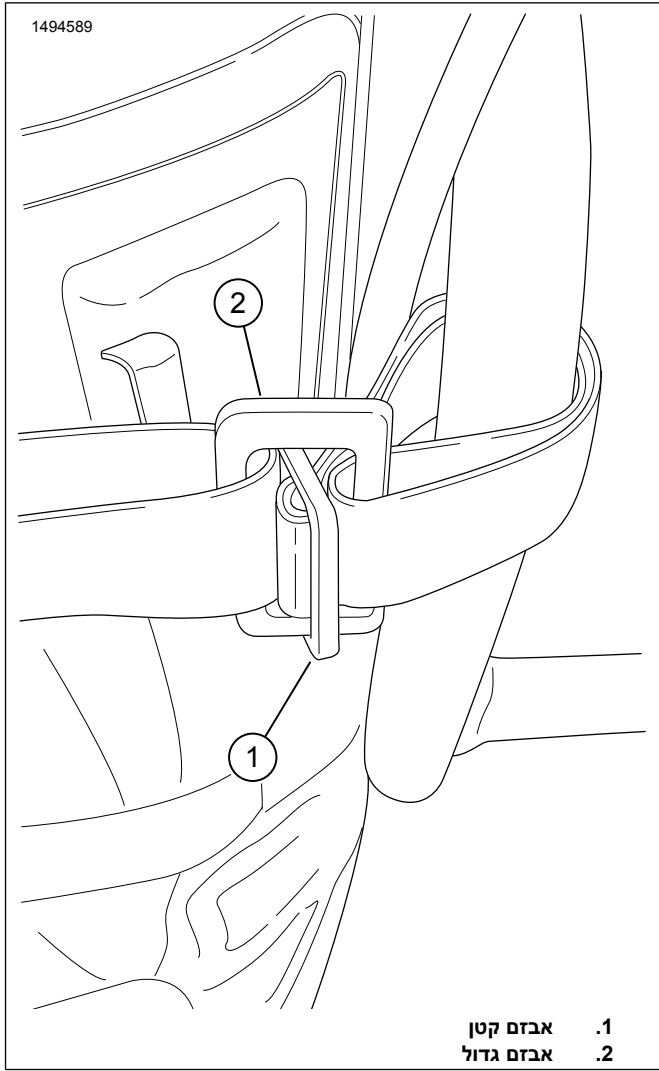

תרשים 6. נוהל מתיחת רצועה 2

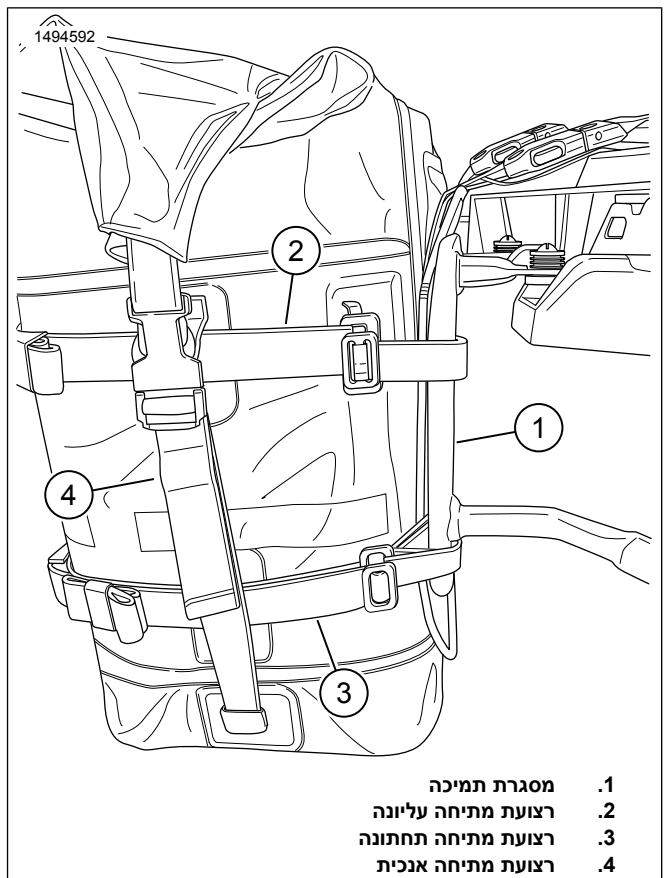

תרשים 8. מתיחת כל הרצועות