



BOOM! AUDIO PREMIUM HOVEDTELEFONER TIL MUSIK OG KOMMUNIKATION TIL INTEGRALHJELM

GENERELT

BEMÆRK

Nogle lokale myndigheder har forbud mod eller begrænsning i brugen af hovedtelefons (monteret på hjelm) højttalere. Undersøg hos de lokale myndigheder, og overhold gældende love og bestemmelser.

Sætnumre

77117-10, 76000602

Modeller

Find oplysninger om tilpasning af lydanlæg i Reserve dele og tilbehør (P&A) detailkataloget eller i afsnittet Parts and Accessories på www.harley-davidson.com (kun på engelsk).

For 2006-2009 modeller med radiosoftwareversioner tidligere end ST10 v8.22.0 og TMS320 v8.19.0, kan det være ønskeligt at opdatere softwaren for at få mere VOX (stemme-aktiveret) mikrofonjustering ved de høje indstillinger.

Cd'en, der følger med 77117-10 sættet, kan bruges til at opdatere radiosoftwaren i 2006-2009 modeller. Softwareopdateringen kan også fås hos en Harley-Davidson forhandler, eller besøg www.harley-davidson.com for at hente en kopi ned på cd.

BEMÆRK

Da det materiale, der skrives på cd'en, er data, skal der anvendes en optagehastighed på 8X eller langsommere.

Sådan henter du en kopi af softwaren til computeren:

- Søg efter udtrykket "Advanced Audio Software" (Avanceret lydsoftware) på www.H-D.com/infotainment-support.
- Rul ned til linket "H-D Advanced Audio by Harmon/Kardon®".
- I pop op-vinduet skal du vælge og fremhæve fanen "Software Download" (download af software) øverst.
- Følg gør-det-selv-vejledningen for at finde ud af, hvilken softwareversion du har, og udfør opdateringen, hvis det er nødvendigt.

Hovedtelefonerne i dette sæt kan bruges til både 3/4 hjelme og helhelme. Det passer også til **mange** halvhjelme med tilkøb af en kommunikationslomme til hjelmen.

Find delnumrene på kommunikationslommen til hjelm under afsnittet Motorclothes® Merchandise (motorcykeltøj) på www.harley-davidson.com (kun på engelsk) samt et udvalg af halvhjelme, som lommen passer til.

Sættets indhold

Se Figur 7 og Tabel 1 .

INSTALLATION AF HOVEDTELEFONER

BEMÆRK

Følg installationsprocedurerne i dette instruktionsark nøje. Harley-Davidson giver ingen garantier, udtrykkelige eller underforståede, der dækker skader på hjelme forårsaget af forkert installation af disse hovedtelefoner.

Hvis du ikke magter procedurerne eller ikke har de korrekte værktøjer, skal du få en Harley-Davidson forhandler til at installere disse hovedtelefoner.

Installation af stik til hovedtelefoner og mikrofon

BEMÆRK

Der medfølger to slags hjelmklemmer, der passer til forskellige typer hjelme.

1. Se Figur 1 . Placer stikhuset til hovedtelefonerne (1) mod den yderste venstre side af hjelmens skal (5), med armen (2) fremad. Placer den valgte klemme (3) på indersiden af venstre hjelmkant, **imellem** indtrækket (6) og skallen.

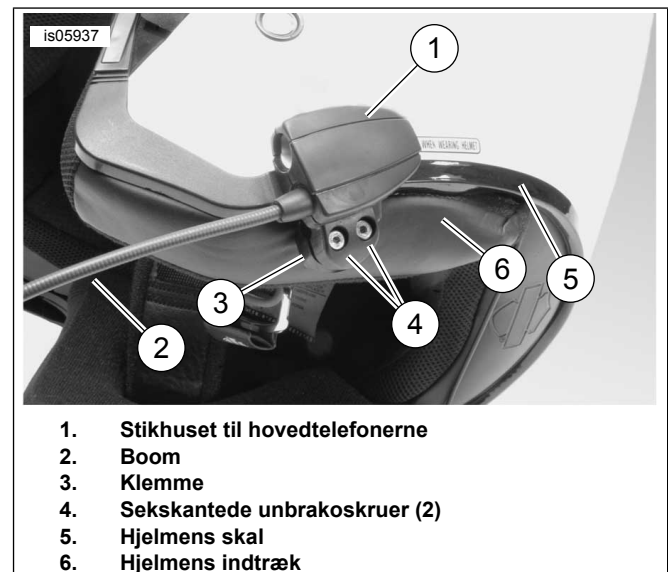

1. Stikhuset til hovedtelefonerne
2. Boom
3. Klemme
4. Sekskantede unbrakoskruer (2)
5. Hjelmens skal
6. Hjelmens indtræk

Figur 1. Klemmens placering på hjelmen

2. Saml stikhuset til hovedtelefonerne og klemmen med de to skruer (4), men stram ikke til endnu.
3. Tag hjelmen på. Juster positionen af armen og stikhuset til hovedtelefonerne så mikrofonen og vindsokken kan placeres foran munden. Tag hjelmen af. Brug unbrakonøglen (10) til at stramme klemmeskruerne for at fastgøre hovedtelefonerne til hjelmen.

Installation af højttaler

BEMÆRK

Omgivende temperatur skal være **mindst 16 °C (60 °F)** for korrekt fastklæbning af højttalerne til hjelmen.

1. Se Figur 7 . Højttalerne skal monteres på en hård overflade på indersiden af hjelmen ved hjælp af de medfølgende velcrolapper (7).
- Hvis hjelmen **HAR aftagelige ørepuder** , skal du fjerne ørepuderne fra hjelmen.
- Hvis hjelmen **IKKE HAR aftagelige ørepuder** , skal du skære et lille stykke stofindtræk væk på hver side af hjelmen for at komme ind til den hårde inderside af hjelmens skal.
2. Rengør de områder indvendigt i hjelmen, hvor højttalerne skal monteres, med en blanding af 50–70% isopropylalkohol og 30–50% destilleret vand. Lad områderne tørre helt.
3. Fjern beskyttelsen fra **den ene side** af velcrolappen. Tryk klæbesiden af den samlede velcrolap ned mod en hård overflade i fordybningen i ørepude-området.

BEMÆRK

Højttaleren i venstre side har en kortere ledning.

4. Fjern beskyttelsen fra den anden side af lappen. Tryk højttaleren mod klæbesiden af lappen. Gentag installationen af lap og højttaler med den modsatte højttaler.
5. Brug sættets træpind (11) til at sætte højttalerkablerne ind imellem hjelmens skal og indtræk, startende ved hjelmklemmen. Læg overskydende højttalerkabel i et loop ved hjelmhøjttalerne for at mindske trækbelastningen.

Opdatering af radiosoftware for 2006-2009 køretøjer

Følg disse enkle instruktioner for at opdatere softwaren i dit avancerede Harley-Davidson lydsystem. Når du sætter CD'en i, klarer radioen alt arbejdet.

Tjek versionsnummeret på din nuværende radiosoftware

Tjek din nuværende softwareversion bare for at sikre, at din radiosoftware skal opdateres.

1. Tænd for radioen. Vælg FM-tilstand.
2. Drej tændingskontakten til OFF (fra).
3. Se Figur 2 . Tryk på og hold to soft-keys nede (de nummererede knapper på radioens forside). Drej tændingskontakten til ACCESS (adgang).

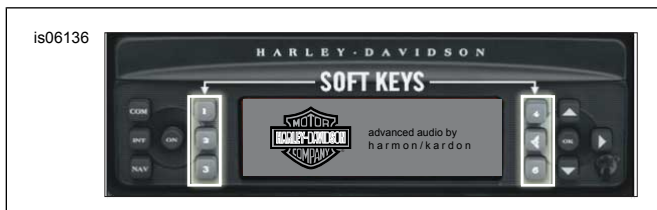

Figur 2. "Soft"-knapper til avanceret lydmodtager

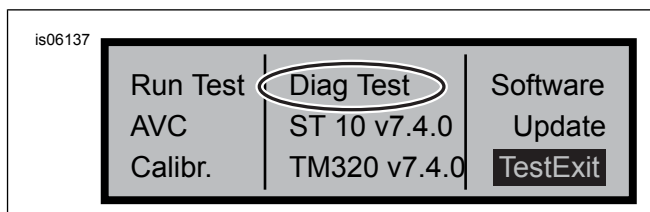

Figur 3. "Diag test"-skærm til avanceret lydmodtager

4. Se Figur 3 . Fortsæt med at trykke på soft-keys indtil "Diag Test" vises midt på skærmen.
5. Tryk på soft-key 4, mærket "Software".

Softwareversionsnummeret vises 2 gange, og står efter bogstavet "v" som fx »"7.4.0". Hvis dette tal er mindre end 8.22.0 for ST10, skal du fortsætte med softwareopdateringen.

Opdater radioen

1. Når radioen er i FM-tilstand, skal du skubbe alle cd'er i radioen ud.
2. Drej tændingskontakten til OFF (fra).
3. Tryk på og hold to vilkårlige soft-keys nede. Drej tændingskontakten til ACCESS (adgang).
4. Fortsæt med at trykke på soft-keys indtil "Diag Test" vises midt på skærmen.
5. Tryk på soft-key 5, mærket "Opdater".
6. Sæt cd'en med filer til opdatering i radioen, når "Indsæt cd" vises på radioskærmen (se Figur 4). Luk IKKE cd-afspillerens låge.

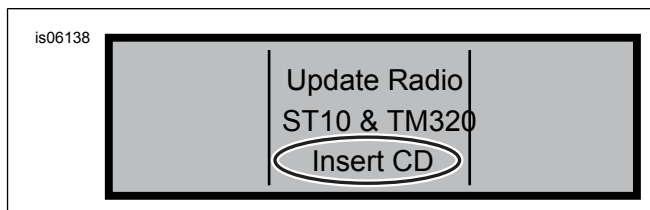

Figur 4. "Indsæt CD"-skærm til avanceret lydmodtager

Radioen begynder at opdatere softwaren, en proces, der tager omkring syv minutter. En meddelelse på skærmen fortæller dig om status for opdateringen.

Radioen slukker og genstarter automatisk to gange under opdateringen.

7. Når radioen er genstartet for anden gang, skal du trykke på soft-key 6 mærket "Afslut" for at vende tilbage til normal radiotilstand.
8. Skub cd'en ud af radioen efter opdateringen. Hvis cd'en virker fastklemt eller ikke skubbes ud,
 - a. Sluk for radioen.
 - b. Drej tændingskontakten til OFF (fra).
 - c. Fjern hovedsikringen i henhold til brugervejledningen.
 - d. Vent fem minutter. Monter hovedsikringen.
 - e. Når strømmen igen er tilsluttet, kan du prøve at skubbe cd'en ud igen.

Bekræft, at opdateringen lykkedes

Nu, hvor opdateringsprocessen er fuldført, skal du kontrollere, at det lykkedes ved at læse versionsnummeret på radioens skærm.

1. Sørg for, at radioen er i FM-tilstand. Drej tændingskontakten til OFF (fra).
2. Tryk på og hold to vilkårlige soft-keys nede. Drej tændingskontakten til ACCESS (adgang).
3. Fortsæt med at trykke på soft-keys indtil "Diag Test" vises midt på skærmen.
4. Tryk på soft-key 4, mærket "Software".
5. Kontroller, at versionsnummeret nu er "ST10v8.22.0" og "TMS320v8.19.0" eller nyere. Hvis softwareversionsnummeret ikke vises som forventet, skal du kontakte en Harley-Davidson-forhandler for at få hjælp.
6. Tryk på soft-key 6 med navnet "Afslut" for at vende tilbage til normal radiotilstand.

BETJENING

1. Sæt spiralkablet til lyd i udgangen til hovedtelefoner og lyd. Se Figur 5.

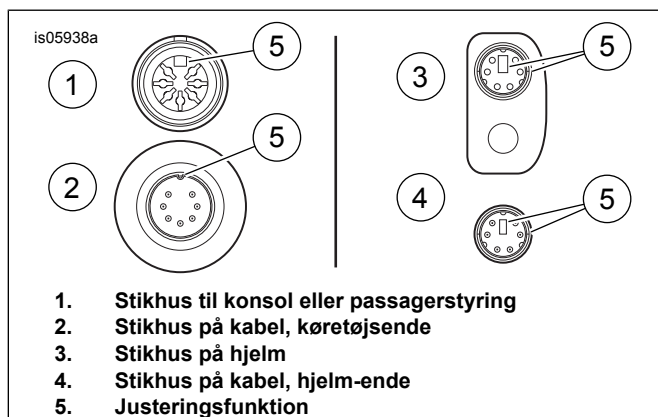

Figur 5. Funktioner til justering af kabelstik til hovedtelefoner

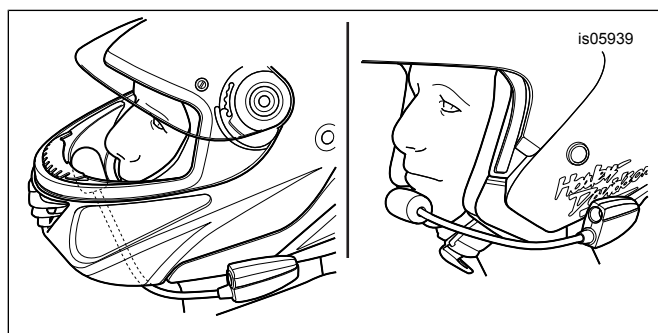

Figur 6. Placering af mikrofon

2. Se Figur 6. Placer armen og mikrofonen efter du har taget hjelmen på.
 - a. **For integralhelme:** Før armen **under** hjelmen, så mikrofonen vender opad **inden** i hjelmen, så armen ikke berører hagen.
 - b. **With 3/4 eller halvhjelme:** Placer mikrofonen, så den let berører eller er lidt til venstre for munden.

BEMÆRK

Træk ikke i kablet for at fjerne hovedtelefonen fra soklen. Træk i stikket for at afbryde hovedtelefonen fra soklen. (00174a)

3. Tag lyd-kablet ud af lydudgangen og hovedtelefonen, og læg det væk, når det ikke er i brug.

▲ ADVARSEL

Vælg ikke et lydstyrkeniveau, der udelukker trafikstøj eller afbryder den nødvendige koncentration for sikker kørsel og betjening af motorcykler. Manglende opmærksomhed eller en lydstyrke, der blokerer for trafikstøj, kan medføre tab af kontrol og dødsfald eller alvorlig personskade. (00539b)

RESERVEDELE

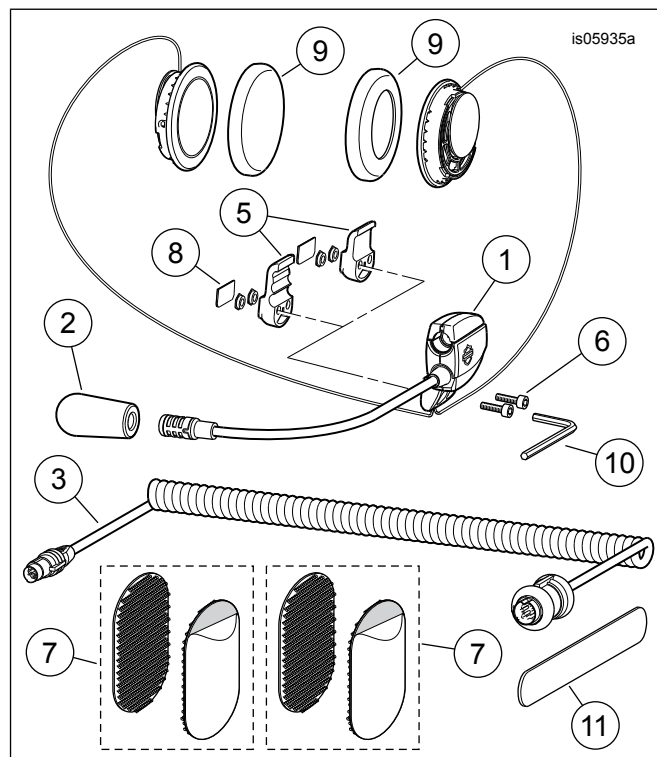

Figur 7. Reserve dele, Premium-hovedtelefoner til musik og kommunikation til integralhelme

Tabel 1. Reserve dele

Punkt	Beskrivelse (antal)	Delnummer
1	Samling af hovedtelefoner/mikrofon	Sælges ikke separat
2	Vindsok	77126-10
3	Ledning til hovedtelefoner (Sæt 77117-10) Ledning til hovedtelefoner (Sæt 76000602)	77148-10 76000260
4	Hardware-sæt (inkl. elementerne 5-9)	77151-98A
5	* Klemme, stikhus til hovedtelefoner (to slags)	Sælges ikke separat
6	* Skruer (2)	Sælges ikke separat
7	* Velcro-lapper (2)	Sælges ikke separat
8	* Dæksel	Sælges ikke separat

Tabel 1. Reservedele

Punkt	Beskrivelse (antal)	Delnummer
9	* Ørepude, højtaler (2)	76529-10
10	Unbrakonøgle, 9/64 in	Sælges ikke separat
11	Træpind	Sælges ikke separat
12	CD, softwareopdatering (Sæt 77117-10)	Kan downloades (Modeller)