



ИНСТРУКЦИИ

94100263

2025-02-03



АУДИОСИСТЕМА H-D BLUETOOTH® ОТ КОМПАНИИ ROCKFORD FOSGATE

ОБЩАЯ ИНФОРМАЦИЯ

Таблица 1. Общие сведения

Комплекты	Предлагаемые инструменты	Уровень квалификации ⁽¹⁾
76001113	Защитные очки, динамометрический ключ, электрическая дрель, набор свёрл (в том числе размером 13/64), маскировочная лента, фаскосниматель, изопропиловый спирт, чистая ветошь, кольцевая пила 2 1/2 дюйма	

(1) Специальные инструменты или методы, необходимые для установки

СОСТАВ КОМПЛЕКТА



Рисунок 1. Содержимое комплекта Аудиосистема с Bluetooth Harley-Davidson от компании Rockford Fosgate



Таблица 2. Содержимое комплекта Аудиосистема с Bluetooth Harley-Davidson от компании Rockford Fosgate

<input checked="" type="checkbox"/>	Перед установкой или снятием элементов с транспортного средства убедитесь, что в комплекте присутствуют все компоненты.				
	Позиция	Кол-во	Описание	№ детали	Примечание
<input type="checkbox"/>	1	6	Стопорная гайка	7624	
<input type="checkbox"/>	2	1	Монтажный кронштейн усилителя кофра	76001106	
<input type="checkbox"/>	3	1	Монтажный кронштейн усилителя	76001105	
<input type="checkbox"/>	4	2	Гайка-скоба	8108	
<input type="checkbox"/>	5	2	Винт, с внутренним шестигранником	9493	
<input type="checkbox"/>	6	1	Крышка усилителя	76000994	
<input type="checkbox"/>	7	1	Жгут проводов левого динамика	69202533	
<input type="checkbox"/>	8	1	Прокладка	12100167	
<input type="checkbox"/>	9	1	3–8-контактный разъем жгута проводов	69201900	
<input type="checkbox"/>	10	1	Жгут-перемычка	69203048	
<input type="checkbox"/>	11	1	Предохранитель, мини, 20 А	72345-02	
<input type="checkbox"/>	12	1	Внешний жгут проводов	69202870	
<input type="checkbox"/>	13	1	Просверлите шаблон	76001009	
<input type="checkbox"/>	14	1	Этикетка с информацией о емкости кофра	14002201	
<input type="checkbox"/>	15	6	Винт с цилиндрической головкой TORX™, T15	10200065	
<input type="checkbox"/>	16	1	Внутренний жгут проводов	69202651	
<input type="checkbox"/>	17	1	Кожух жгута проводов	76001008	
<input type="checkbox"/>	18	1	Внутренний жгут проводов	69202871	
<input type="checkbox"/>	19	1	Жгут проводов правого динамика	69202891	
<input type="checkbox"/>	20	6	Стяжка кабеля	10006	
<input type="checkbox"/>	21	6	Фиксатор проводов	69200342	
<input type="checkbox"/>	22	8	Шайба, резиновая	10300066	
<input type="checkbox"/>	23	8	Винт с двухзаходной резьбой, длинный	10200095	
<input type="checkbox"/>	24	8	Винт с двухзаходной резьбой, короткий	10200351	

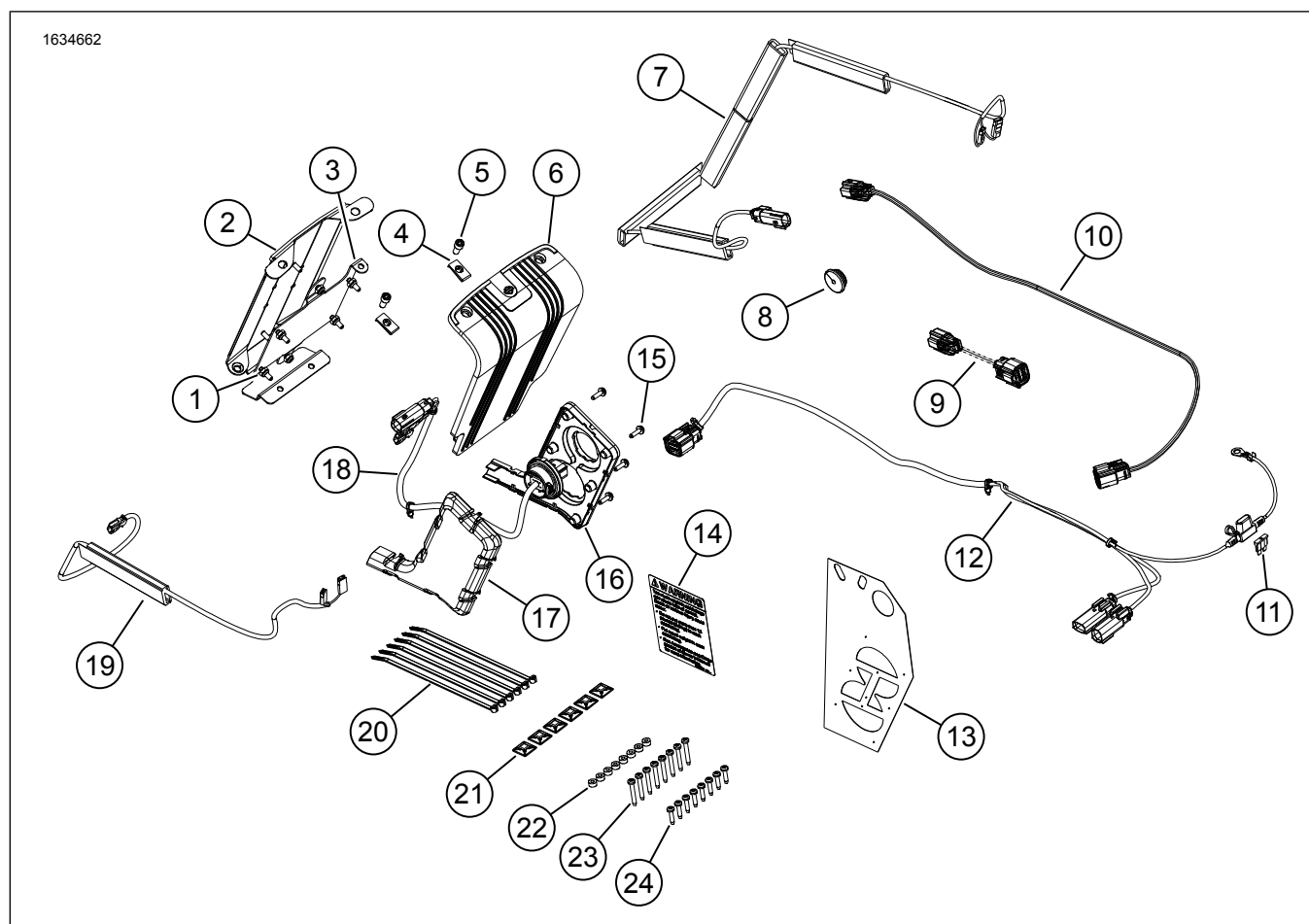
ПРИМЕЧАНИЕ

Перед установкой или удалением элементов из транспортного средства убедитесь, что в комплекте присутствуют все компоненты.

ОБЩИЕ СВЕДЕНИЯ

ПРИМЕЧАНИЕ

Только что установленная аудиосистема и динамики будут воспроизводить звук только после настройки через мобильное приложение компании Harley-Davidson.

Модели

Информацию о применимости к конкретным моделям см. в каталоге Запасные части и аксессуары (P&A) для розничной торговли или в разделе «Запасные части и аксессуары» на сайте www.harley-davidson.com.

Убедитесь, что вы используете самую последнюю версию инструкционной карты. Она доступна по адресу: h-d.com/isheets

Свяжитесь с центром поддержки клиентов Harley-Davidson по номеру телефона 1-800-258-2464 (только США) или 1-414-343-4056.

Электрическая перегрузка

ПРИМЕЧАНИЕ

Эта система **НЕ** может питать более одного набора динамиков. Только один левый и один правый динамики могут быть установлены в кофры либо в опционально установленные нижние обтекатели или Tour-Pak с комплектами корпусных динамиков.

▲ ПРЕДУПРЕЖДЕНИЕ

При установке любого дополнительного электрооборудования не превышайте максимальный номинал предохранителя по току или автоматического выключателя, обеспечивающих защиту изменяемой цепи. Превышение максимального номинала предохранителя по току может привести к отказу электрооборудования и повлечь за собой тяжелые травмы или гибель людей. (00310a)

УВЕДОМЛЕНИЕ

Установка большого числа вспомогательного электрического оборудования может привести к перегрузке системы зарядки транспортного средства. Если все дополнительное электрическое оборудование потребляет при работе больше электрической энергии, чем может генерировать система зарядки транспортного средства, это может привести к разрядке аккумуляторной батареи и повреждению электрического оборудования транспортного средства. (00211d)

Данный усилитель требует на около 8 А больше тока.

Требования к установке

Скачайте приложение Harley-Davidson Audio.

Используйте этот комплект вместе с другими комплектами для аудиосистемы Harley-Davidson от компании Rockford Fosgate®.

Чтобы обеспечить правильную установку монтажного кронштейна усилителя на поверхность кофра, после склеивания поверхностей необходимо подождать не менее 24 часов.

Данный жгут проводов предназначен для использования ТОЛЬКО на аудиосистемах моделей Harley-Davidson FLHR, FLHRSE и FLHT 2014 и последующих годов выпуска.

Эти позиции можно приобрести в дилерском центре Harley-Davidson:

- **Модели 2014 года и более поздние модели:** требуется отдельная покупка правильно подобранной цветной крышки динамика кофра (номер по каталогу 90201108xxx).
- **Модели 2014 года и более поздние модели:** требуется отдельная покупка правильно подобранной цветной крышки динамика кофра (номер по каталогу 90201109xxx).
- **Модели 2014 года и более поздние модели:** требуется отдельная покупка динамика кофра аудиосистемы Harley-Davidson от Rockford Fosgate (номер по каталогу 76000987).
- **Модели 2014 года и более поздние модели:** требуется отдельная покупка усилителя Bluetooth аудиосистемы Harley-Davidson от Rockford Fosgate (номер по каталогу 76001074).
- **Модели 2014–2016 годов выпуска:** если другой аксессуар уже использует разъем цепи питания аксессуаров, используйте жгут проводов адаптера коммутируемой цепи (номер по каталогу 70264-94A, приобретается отдельно) в качестве Y-образного адаптера.
- **Модели 2017 и более поздних годов выпуска:** если другой аксессуар уже использует разъем цепи питания аксессуаров, используйте жгут проводов адаптера коммутируемой цепи (номер по каталогу 69201706, приобретается отдельно) в качестве Y-образного адаптера.
- **Модели Touring 2014 и последующих годов выпуска:** для этой установки необходимо отдельно приобрести передний короб динамика нижнего обтекателя Harley-Davidson подходящего цвета (номер по каталогу 57100233xxx). Для ВСЕХ моделей требуется отдельная покупка переднего короба для левого и правого динамиков.
- **Модели Touring 2014 и последующих годов выпуска:** для этой установки необходимо отдельно приобрести комплект нижнего вентилируемого обтекателя Harley-Davidson (номер по каталогу 57100258xxx). Для установки на моделях FLH и FLTR требуется предварительная или параллельная установка нижних обтекателей с воздушным охлаждением Harley-Davidson.
- **Модели 2014 и последующих годов выпуска** для этой установки требуется отдельная покупка кофра King Tour-Pak®. Обратитесь к дилеру Harley-Davidson с вопросами о наличии подходящих по цвету кофров Tour-Pak и дополнительных позиций, которые могут потребоваться при монтаже кофра Tour-Pak на транспортное средство.
- **Модели 2014 последующих годов выпуска :** при установке кофра King Tour-Pak требуется отдельная покупка комплекта короба заднего динамика Tour-Pak (№ по каталогу 76000505).
- **Модели 2014 года и последующих годов выпуска:** может потребоваться отдельная покупка аудиосистемы Harley-Davidson от Rockford Fosgate — установочного комплекта динамика Tour Pak (номер по каталогу 76000977).
- **Модели 2014 года и последующих годов выпуска:** может потребоваться отдельная покупка аудиосистемы Harley-Davidson от Rockford Fosgate — установочного комплекта нижнего динамика с воздушным охлаждением (номер по каталогу 76000978).

От правильной установки этого комплекта зависит безопасность водителя и пассажира. Соблюдайте требования процедур, приведенные в руководстве по техническому обслуживанию. Если у вас нет возможности выполнить данную процедуру или нет в наличии нужных инструментов, обратитесь к дилеру Harley-Davidson для выполнения установки. Неправильная установка этого комплекта может привести к серьезным травмам или смертельному исходу. (00333b)

ПРИМЕЧАНИЕ

В настоящей инструкционной карте приводится информация из руководства по техническому обслуживанию. Для установки требуется руководство по техническому обслуживанию для модели мотоцикла данного года, его можно получить:

- У дилера Harley-Davidson.
- На информационно-сервисном портале H-D — доступ на основе подписки для большинства моделей 2001 и последующих годов выпуска. Для получения дополнительной информации см. раздел Часто задаваемые вопросы о подписках.

Рекомендуется доверить установку механикам дилерского центра компании Harley-Davidson.

ПОДГОТОВКА

1. Снятие левого кофра См. руководство по техническому обслуживанию.
2. Снимите крышку с левой стороны. См. руководство по техническому обслуживанию.
3. Снимите главный предохранитель. См. руководство по техническому обслуживанию.

СНИМИТЕ

1. Удалите правый кофр. См. руководство по техническому обслуживанию.
2. Снимите правую боковую крышку. См. руководство по техническому обслуживанию.
3. Снимите сиденье. См. руководство по техническому обслуживанию.
4. **При добавлении динамиков в нижние обтекатели снимите** топливный бак. См. руководство по техническому обслуживанию.
5. **При добавлении динамиков в нижние обтекатели снимите** кожух несущей нижней части. См. руководство по техническому обслуживанию.
6. Снимите левый боковой кожух. См. руководство по техническому обслуживанию.
7. Снимите верхний кожух. См. руководство по техническому обслуживанию.

КОФР**ПРИМЕЧАНИЕ**

Будьте очень осторожны, чтобы не повредить окрашенную поверхность.

Установка динамиков кофра, динамиков нижнего обтекателя и динамиков Tour-Pak отличается. Не вносите никаких изменений в левый кофр, если устанавливается кофр Tour-Pak или нижние обтекатели.

1. Рисунок 2 Разместите шаблон для сверления (2) на правом кофре (1).
 - a. Используйте ленту для фиксации шаблона.
2. Внесите изменения в правый кофр (1).
 - a. Для отметки мест сверления (3, 4, 5) используйте кернер.
 - b. **Отверстия для внутреннего жгута проводов:** используйте кольцевую пилу 2 1/2 дюйма.
 - c. **Отверстия под винты:** используйте сверло 5,15 мм.
 - d. Рисунок 7 Обрежьте материал под закругленные края (3).
 - e. Зачистите кромки отверстий чистовым шлифованием поверхности.
 - f. Очистите все поверхности корпуса изопропиловым спиртом (50–70%) и дистиллированной водой (30–50%). Дайте поверхности просохнуть.
3. Рисунок 1 Приклейте наклейку с информацией о предельной нагрузке кофра (14).
 - a. Применение над отметкой текущей нагрузки.
4. Рисунок 3 Разместите шаблон для сверления (2) на левом кофре (3).
 - a. Используйте ленту для фиксации шаблона.
5. Внесите изменения в левый кофр (3).
 - a. Для отметки мест сверления (1) используйте кернер.
 - b. **Отверстие прокладки:** используйте сверло 19 мм.
 - c. Зачистите кромки отверстия чистовым шлифованием поверхности.
 - d. Очистите все поверхности корпуса изопропиловым спиртом (50–70%) и дистиллированной водой (30–50%). Дайте поверхности просохнуть.
6. Рисунок 7 Установите панель внутреннего жгута проводов (2).

ПРИМЕЧАНИЕ

Если панель внутреннего жгута проводов не совпадает с отверстиями для винтов в кофре, увеличьте размер отверстий при помощи сверла диаметром 6,35 мм. Зачистите кромки отверстий от заусенцев и очистите кофр.

7. Установите винты (1). Затяните.
Крутящий момент: 1,1–1,5 N·m (10–13 in-lbs) Винты внутреннего жгута проводов
8. Рисунок 8 Установите внутренний жгут проводов, как показано на рисунке.
 - a. Установите кожух жгута проводов (2).
9. Рисунок 10 Сборка антенны.
 - a. Установите маленькую стопорную шайбу (5) и стопорную шайбу (4) на основание антенны.
 - b. Проложите основание антенны через монтажный кронштейн усилителя.
 - c. Установите шайбу (4) и большую стопорную гайку (7). Затяните сборку.
 - d. Установите Bluetooth-антенну. Затяните.
10. Рисунок 9 Соберите монтажный кронштейн усилителя.
 - a. Установите гайки-скобы (2).
 - b. Установите монтажный кронштейн (5) усилителя на шпильку кронштейна (3).
 - c. Установите стопорную гайку (4). Затяните.
 - d. Установите усилитель (7).
 - e. Установите стопорную гайку (4). Затяните.
11. Рисунок 13 Установите монтажный кронштейн усилителя в сборе.

ПРИМЕЧАНИЕ

Если устанавливаются динамики кофры, выполните шаги 12 и 13. Если устанавливаются динамики нижнего обтекателя или Tour-Pak, перейдите к шагу 13.

- a. Рисунок 11 Проверьте установку монтажного кронштейна в сборе. Кронштейн должен быть прямым и располагаться по центру как можно ближе к нижней части кофры.
- b. Рисунок 12 Используйте пазы в монтажном кронштейне (1), чтобы изогнуть его и подогнать под контур кофры (2) без раскачивания. Это обеспечит лучший контакт и сцепление с лентой. Пока не снимайте ленту.
- c. Рисунок 11 Проверьте окончательное положение кронштейна, убедившись, что он установлен прямо и располагается по центру как можно ближе к нижней части кофры.

- d. Используйте маркер, липкую ленту или карандаш, чтобы отметить места установки.
- e. Снимите ленту с монтажного кронштейна в сборе.

ПРИМЕЧАНИЕ

После установки кронштейна на место с помощью ленты его будет очень трудно снять без повреждения.

- f. Установите монтажный кронштейн в сборе на отмеченное место.
- g. Поставьте кофр вертикально и подождите не менее 24 часов, чтобы лента надежно прилипла.

12. Рисунок 4 Установите жгут проводов левого динамика.

ПРИМЕЧАНИЕ

Изменяйте левый кофр (шаги 4 и 5) только в том случае, когда устанавливаются динамики кофры. Если устанавливаются динамики нижнего обтекателя или Tour-Pak, перейдите к шагу 16.

- a. Рисунок 1 Найдите жгут проводов 69202533 (7).
- b. Рисунок 4 Проложите жгут проводов (5), как показано на рисунке.
- c. Начните с нижнего рукава жгута проводов и двигайтесь от прокладки, которая проходит через кофр.

ПРИМЕЧАНИЕ

В эстетических целях рекомендуется обрезать третий кусок рукава электропроводки.

- d. Четвертый кусок рукава электропроводки (4) придется обрезать, чтобы он соответствовал высоте кофры.

ПРИМЕЧАНИЕ

Проверьте размещение жгута ДО снятия подложки ленты и крепления электропроводки к кофру. Длину жгута будет ОЧЕНЬ сложно скорректировать, как только несколько частей рукава будут прикреплены к месту.

- e. Снимите липкую ленту на рукаве жгута проводов.
- f. Придерживайтесь проводки жгута, как показано на рисунке.
- g. Проложите жгут провод (5) через отверстие прокладки.
- h. Установите прокладку (3) на жгут проводов (5).
- i. Отрегулируйте прокладку (3) по мере необходимости и установите в кофр.

13. Рисунок 5 Жгут проводов правого динамика.

- a. Рисунок 1 Найдите жгут проводов 69202891 (19).
- b. Рисунок 5 Проложите жгут проводов (7), как показано на рисунке.

ПРИМЕЧАНИЕ

Проверьте размещение жгута ДО снятия подложки ленты и крепления электропроводки к кофру. Длину жгута будет ОЧЕНЬ сложно скорректировать, как только несколько частей рукава будут прикреплены к месту.

- c. Снимите липкую ленту на рукаве жгута проводов.
 - d. Придерживайтесь проводки жгута, как показано на рисунке.
14. См. Рисунок 8 и Рисунок 10 . Подключите внутренний жгут проводов к усилителю в сборе.
- a. Подключите разъемы усилителя [359A] к [359B].
15. См. рис. 10. Подключите правые провода динамика к усилителю в сборе.
- a. Подключите правые разъемы динамиков к [360RB].

16. **ПРИМЕЧАНИЕ**

Рисунок 6 Разъем динамика [360RA] используется только для динамиков Toug-Pak или динамиков нижнего обтекателя. Он останется неподключенным в случае использования динамиков кофра.

- a. Подключите разъемы динамика [360LA] к [360LB].
17. Рисунок 14 Установите крышку усилителя (3).
18. Установите винты (2). Затяните.
Крутящий момент: 1–2 N·m (9–18 in-lbs) Винт крышки усилителя

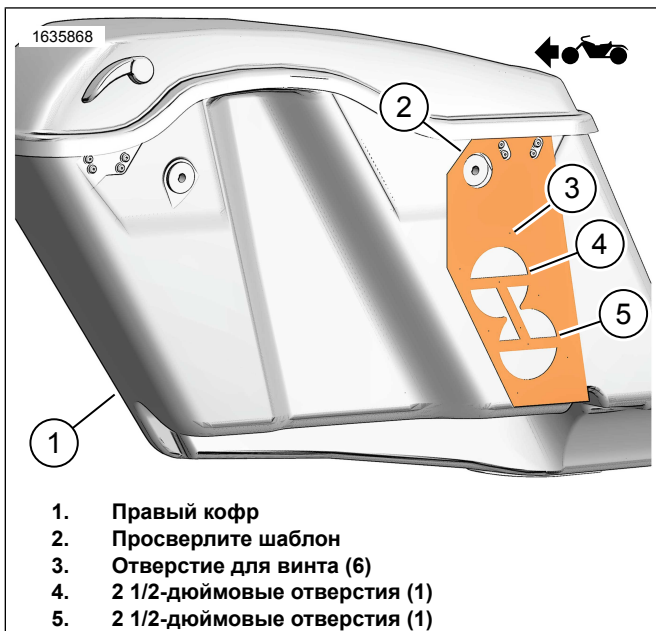

- 1. Правый кофр
- 2. Просверлите шаблон
- 3. Отверстие для винта (6)
- 4. 2 1/2-дюймовые отверстия (1)
- 5. 2 1/2-дюймовые отверстия (1)

Рисунок 2. Правый кофр

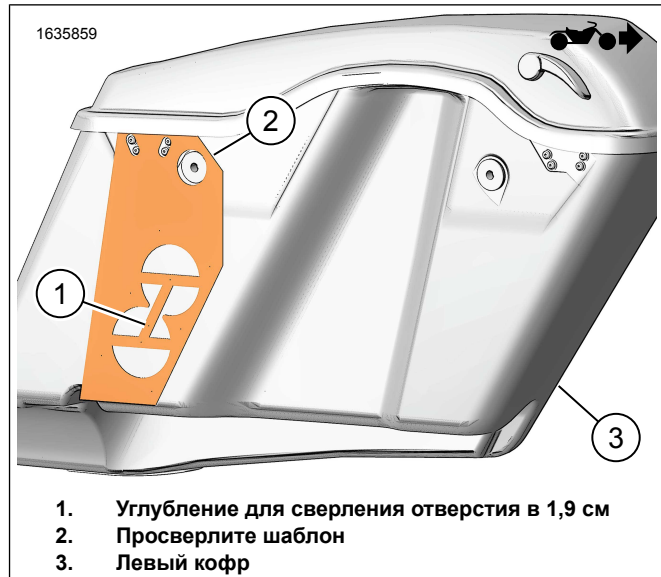

- 1. Углубление для сверления отверстия в 1,9 см
- 2. Просверлите шаблон
- 3. Левый кофр

Рисунок 3. Левый кофр

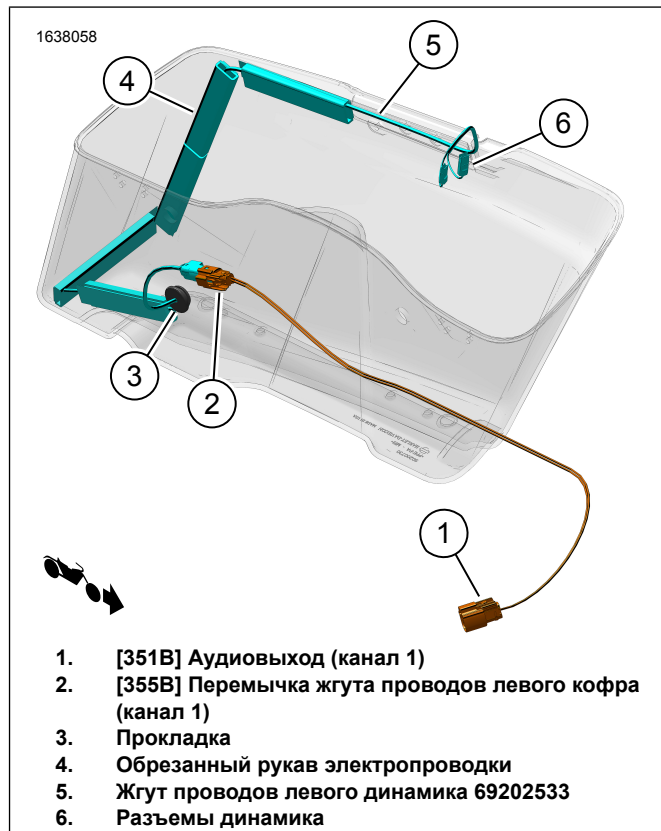

- 1. [351B] Аудиовыход (канал 1)
- 2. [355B] Перемычка жгута проводов левого кофра (канал 1)
- 3. Прокладка
- 4. Обрезанный рукав электропроводки
- 5. Жгут проводов левого динамика 69202533
- 6. Разъемы динамика

Рисунок 4. Укладка жгута проводов в левом кофре



Рисунок 5. Укладка жгута проводов в правом кофре



Рисунок 6. Динамик [360RA] и [360RB]

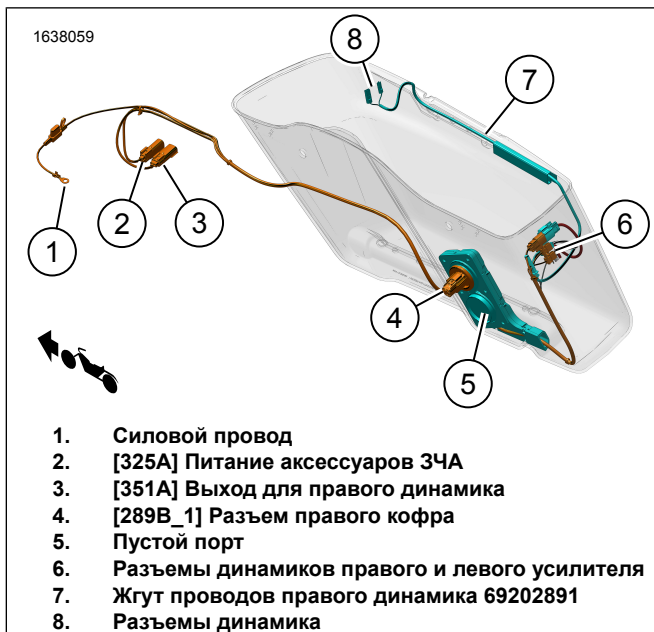

Рисунок 7. Панель внутреннего жгута проводов

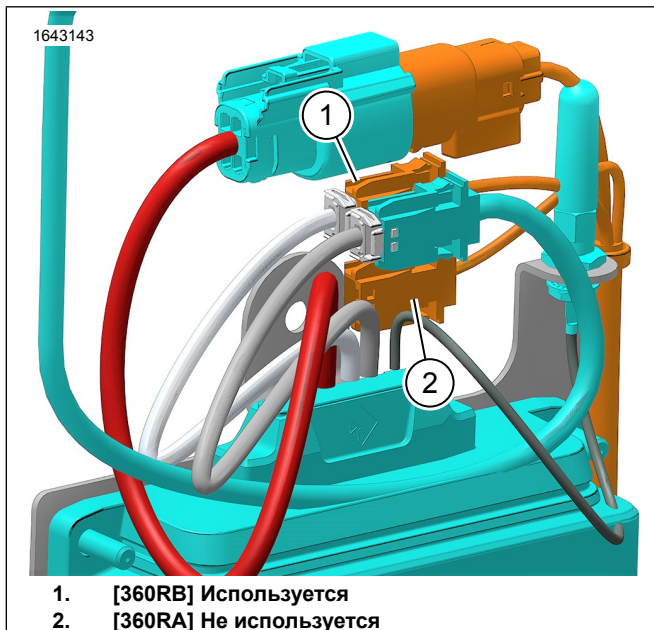

Рисунок 8. Внутренний жгут проводов 69202871

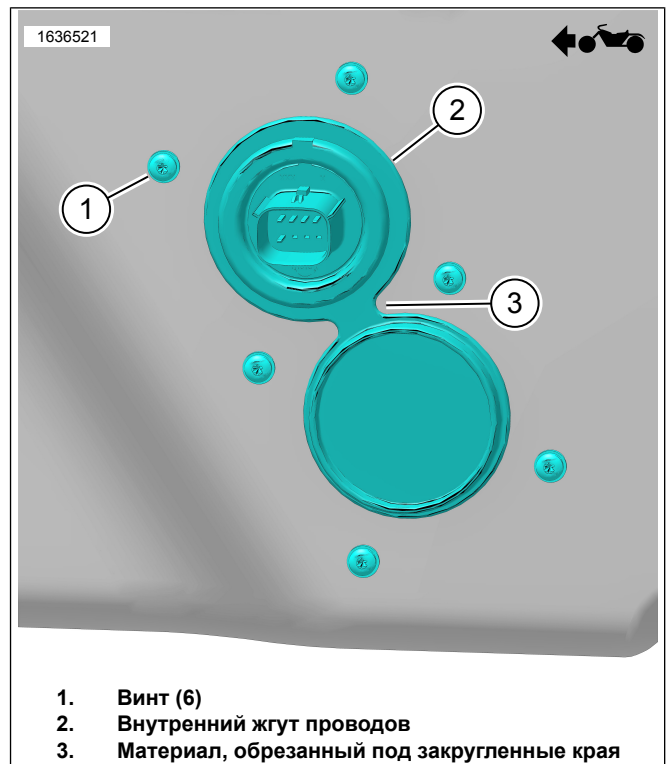

Рисунок 9. Монтажный кронштейн усилителя

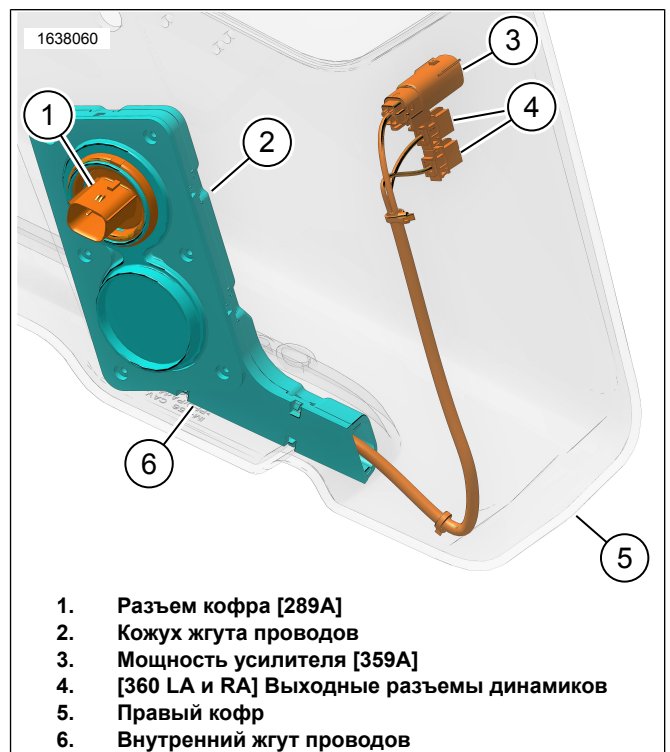

Рисунок 10. Усилитель в сборе

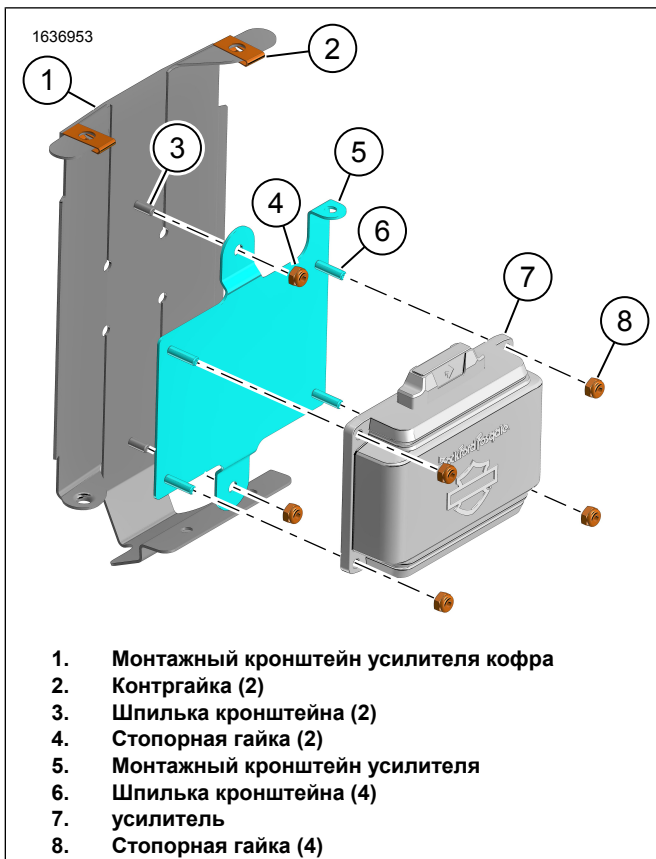

Рисунок 11. Установка монтажного кронштейна

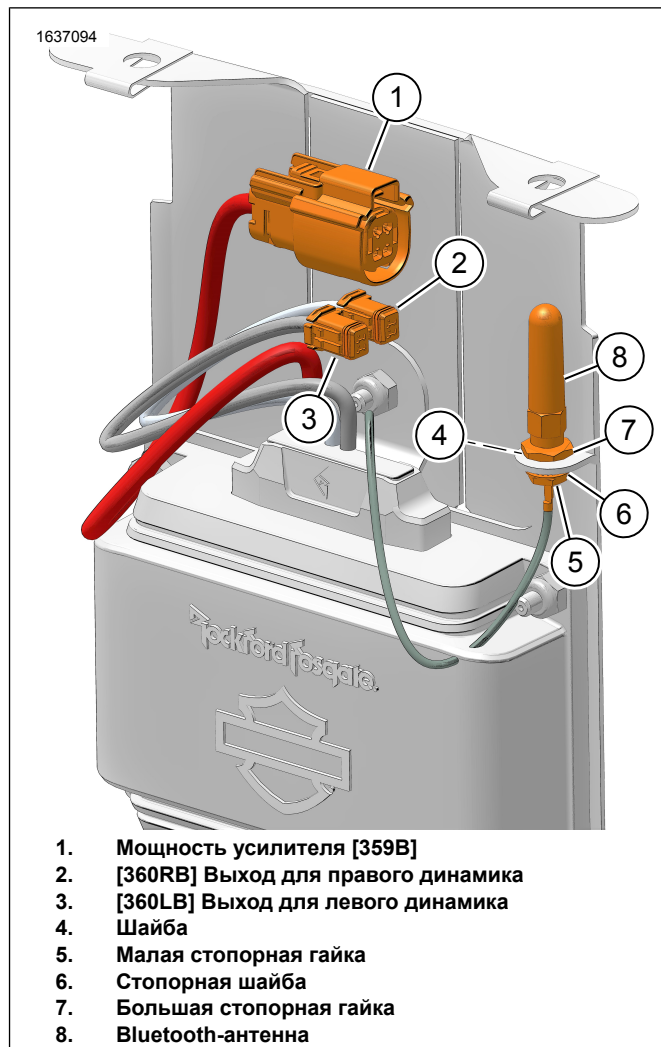
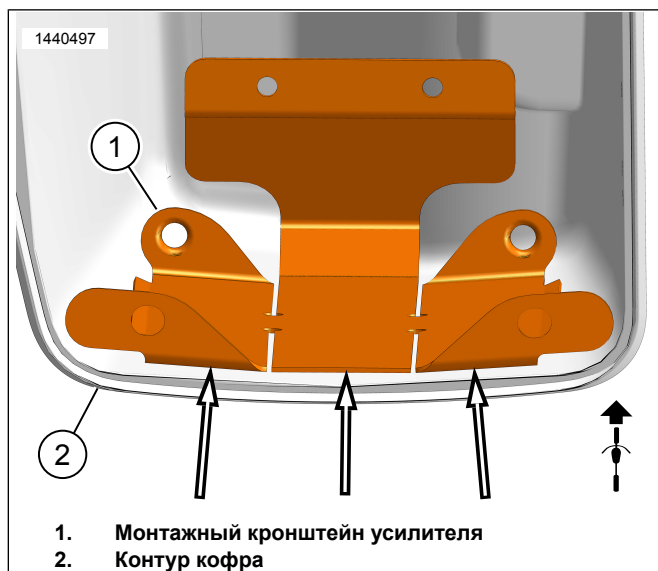

1. Монтажный кронштейн усилителя
2. Контур кофра

Рисунок 12. Контур кофра

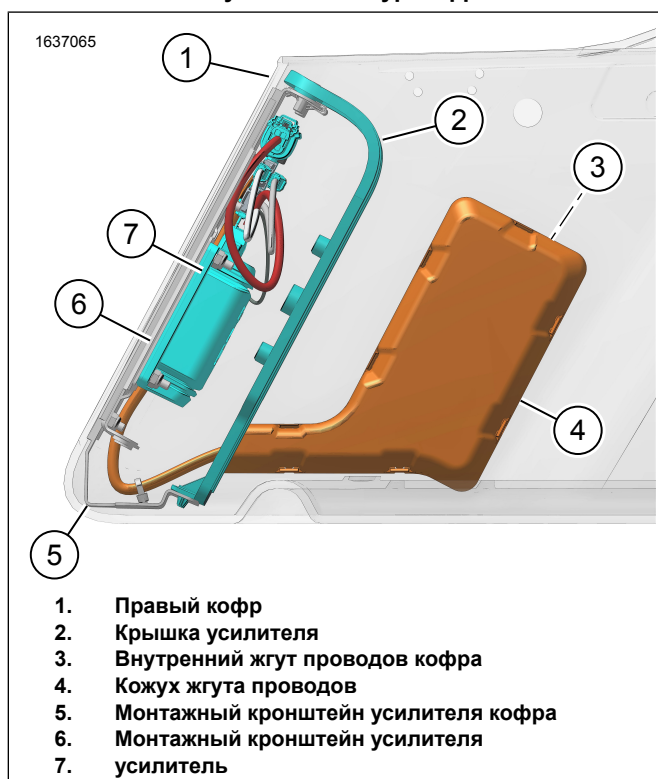

1. Правый кофр
2. Крышка усилителя
3. Внутренний жгут проводов кофра
4. Кожух жгута проводов
5. Монтажное отверстие усилителя кофра
6. Монтажный кронштейн усилителя
7. усилитель

Рисунок 13. Жгут проводов кофра с усилителем

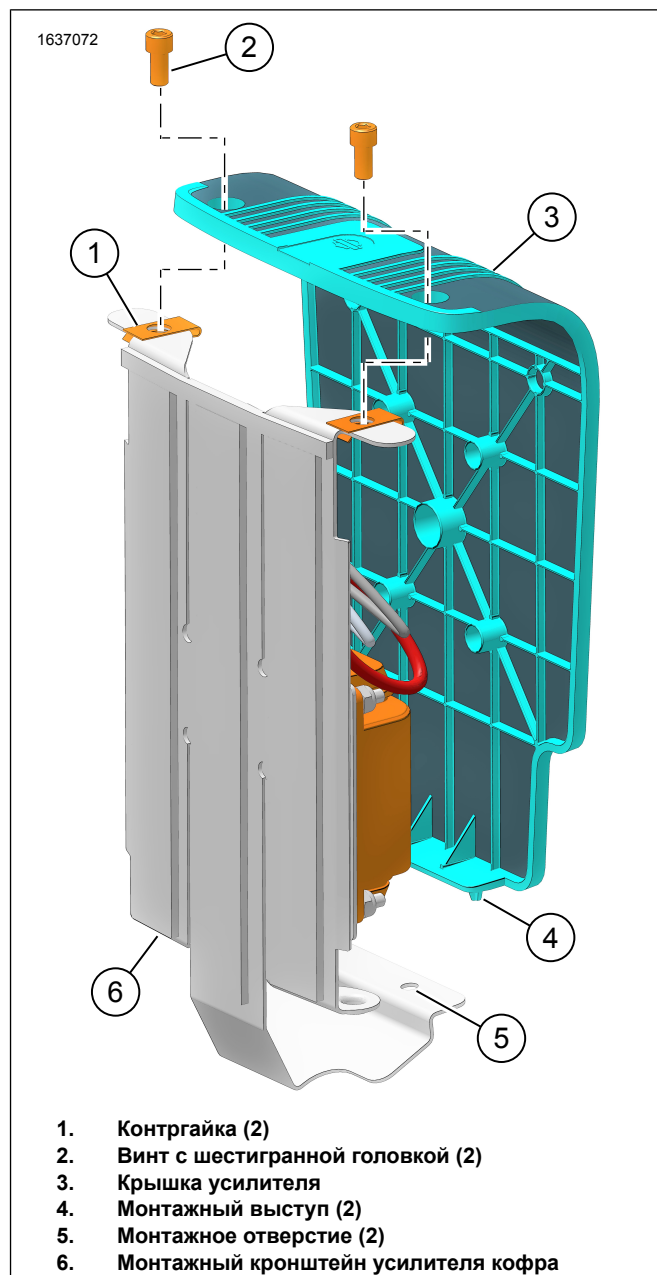

1. Контргайка (2)
2. Винт с шестигранной головкой (2)
3. Крышка усилителя
4. Монтажный выступ (2)
5. Монтажное отверстие (2)
6. Монтажный кронштейн усилителя кофра

Рисунок 14. Крышка усилителя

ВНЕШНИЙ ЖГУТ ПРОВОДОВ

ПРИМЕЧАНИЕ

Перед установкой убедитесь, что мини-предохранитель не установлен во внешний жгут 69202870.

1. Рисунок 15 Подключите провод батареи (+) (2) к клемме батареи (+). См. руководство по техническому обслуживанию.
2. **Транспортные средства 2014–2016** : Прокладка и установка жгутов проводов.
 - а. Рисунок 15 Проложите [325A] (4) к левой стороне рамы транспортного средства.

- b. Рисунок 16 Подключите [3 контакта] (6) жгута переключки (5) к [325А] (4) внешнего жгута проводов 69202870. Рисунок 15
- c. Рисунок 16 Подключите [8 контактов] (4) жгута переключки (5) к разъему ЗЧА транспортного средства [4]. Расположено под крышкой с левой стороны.

3. **Транспортные средства 2017 и последующих годов выпуска:** прокладка и установка жгутов проводов.

- a. Проложите [325А] (4) по правой стороне рамы транспортного средства.
- b. Рисунок 15 Подключите [325А] к разъему ЗЧА [325В]. Расположено под крышкой с правой стороны.

4. Рисунок 15 Проложите ветвь [289В] (1) внешнего жгута вдоль рамы и опоры стойки крыла. Свободно закрепите жгут проводов на опорных точках с помощью стяжек кабеля. Не затягивайте стяжки кабеля.

5. Установите правый кофр, чтобы проверить длину жгута проводов. Оставьте достаточную длину, чтобы можно было легко подключиться к кофру.

6. Снимите правый кофр и затяните кабельные стяжки.

7. Закрепите остаток внешнего жгута 69202870 транспортного средства с помощью кабельных стяжек.

8. Рисунок 16 Проложите и установите жгут проводов 69203048 (2).

a. Рисунок 16 Подключите [355В] (1) жгута переключки (2) к левому жгуту динамиков кофра (5). Рисунок 4

b. Прикрепите левый кофр.

c. Рисунок 16 Проложите [351В] (3) на переключке жгута проводов 69203048 (2) в направлении [351А] (5) на внешнем жгуте 69202870. Рисунок 15

d. Подсоедините [351В] и [351А].

e. Проверьте длину жгута проводов. Оставьте достаточную длину, чтобы можно было легко подключиться к кофру.

f. Снятие левого кофра

g. Закрепите остаток переключки жгута 69203048 транспортного средства с помощью кабельных стяжек.

9. Убедитесь, что все жгуты проводов хорошо зафиксированы и не будут соприкасаться с движущимися компонентами.

10. Рисунок 1 Установите предохранитель на 20 А (18) во внешний держатель предохранителя (3). Рисунок 15



Рисунок 15. Внешний жгут проводов 69202870



Рисунок 16. Жгуты-переключки

ДИНАМИКИ ЗА ПРЕДЕЛАМИ КОФРА

ПРИМЕЧАНИЕ

Эта система **НЕ может** питать более одного набора динамиков. Только один левый и один правый динамики могут быть установлены в кофры либо в опционально установленные нижние обтекатели или Tour-Pak с комплектами корпусных динамиков.

См. каталог запасных частей и аксессуаров для розничной торговли или раздел «Запасные части и аксессуары» на сайте www.harley-davidson.com (только на английском языке). Свяжитесь с дилерским центром Harley-Davidson для получения помощи.

Тур-Пак или настройка динамика нижнего обтекателя

1. Установите нижние обтекатели или Tour-Pak в соответствии с инструкциями в этом комплекте.
2. Проложите жгут проводов динамика вдоль рамы транспортного средства по мере необходимости.
3. Подключите динамики:
 - a. Подключите [360LA] слева (L).
 - b. Подключите [360RA] справа (R).
4. Рисунок 15 Подключитесь к [351A] (5).

ЗАВЕРШЕНИЕ

1. Установите верхний кожух. См. руководство по техническому обслуживанию.
2. Установите левый боковой кожух. См. руководство по техническому обслуживанию.
3. Установите кожух нижней несущей части, если он был удален. См. руководство по техническому обслуживанию.
4. Установите топливный бак, если он был снят. См. руководство по техническому обслуживанию.
5. Установите сиденье. См. руководство по техническому обслуживанию.
6. Установите главный предохранитель. См. руководство по техническому обслуживанию.
7. Установите правую боковую крышку. См. руководство по техническому обслуживанию.

8. Установите кофры. См. руководство по техническому обслуживанию.

9. Проверьте наличие обновлений встроенного ПО. Загрузите по мере необходимости.

НАСТРОЙКА ПРИЛОЖЕНИЯ

Сопряжение транспортного средства с устройством Bluetooth необходимо выполнять только один раз, кроме случаев, когда требуется добавить новое устройство Bluetooth или произошел сбой системы.

1. Рисунок 17 Доступ к аудиосистеме.
 - a. Выполните сопряжение устройства (1) и системы.
 - b. Войдите в меню приложения (2) для настройки аудиосистемы транспортного средства.
2. Выберите конфигурацию (3), в которой динамики были установлены на транспортном средстве.
3. Подтвердите выбор (4).
4. После завершения настройки отобразится домашний экран устройства (5).
5. Рисунок 18 Нажмите на иконки строки меню для отображения:
 - a. Главного меню (1)
 - b. Меню эквалайзера (2)
 - c. Меню диагностики (3)
 - d. Автоматическая регулировка громкости



Рисунок 17. Процесса установки



Рисунок 18. Строка меню

СБРОС PIN-КОДА АУДИОСИСТЕМЫ HARLEY DAVIDSON

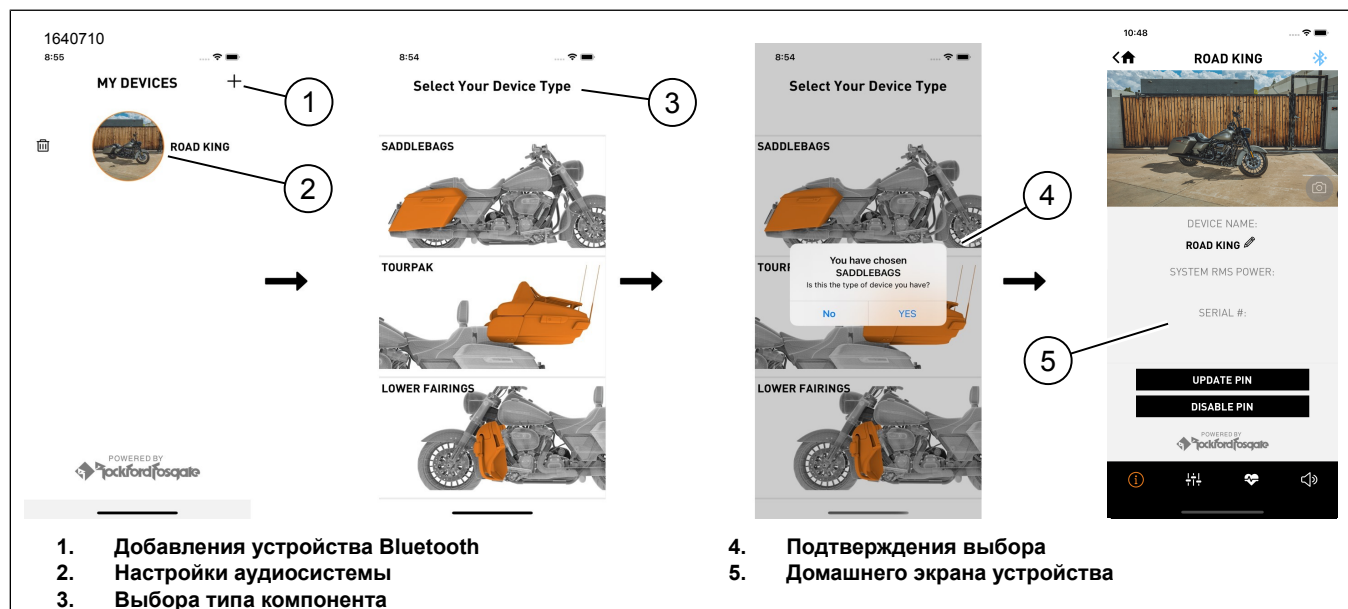
1. Когда транспортное средство отключено, выключите Bluetooth на всех близлежащих устройствах, которые были подключены к аудиосистеме.

2. Выполните пять циклов включения-выключения зажигания с перерывом не меньше десяти секунд между каждым.
3. Включите Bluetooth на устройстве для подключения к аудиосистеме.
4. В мобильном приложении аудио H-D подключитесь к системе.
5. Создайте **новый** PIN-код или отключите функцию использования PIN-кода.

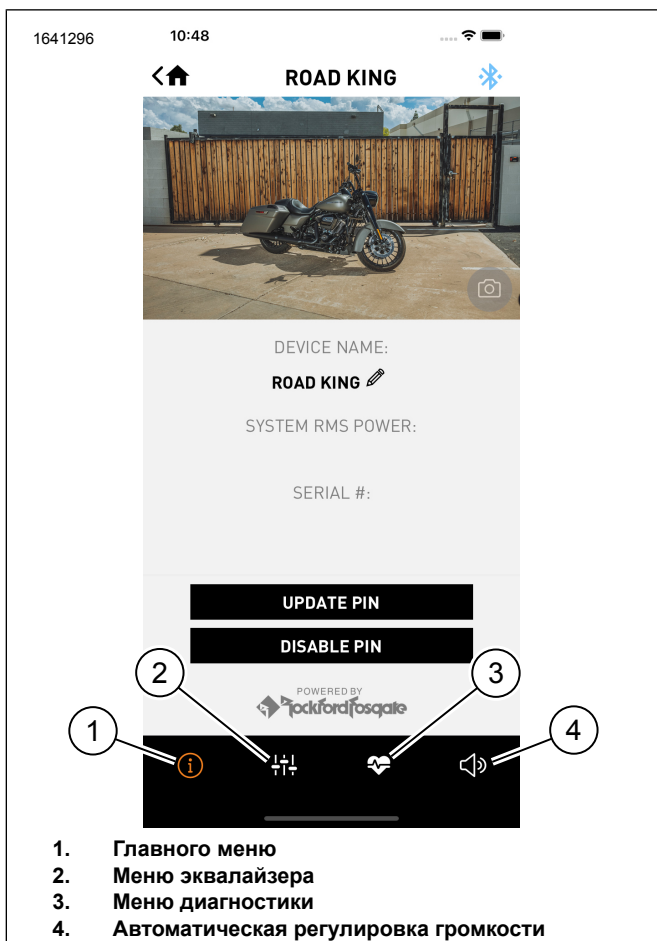
Обновления программного обеспечения

1. Рисунок 19 Красный кружок указывает на наличие доступного обновления прошивки (1).
2. Краткое описание обновления (2).
 - a. Загрузите и обновите для обновления этой версии.
 - b. Нажмите на предыдущую версию (3), если хотите установить ее.
3. Выберите обновление версии (3) и продолжите обновление (4).
 - a. Рисунок 18 Нажатие значка главного меню (1) отобразит дополнительную информацию об обновлении.
4. На экране отображается состояние обновления (5), применяемого к усилителю.

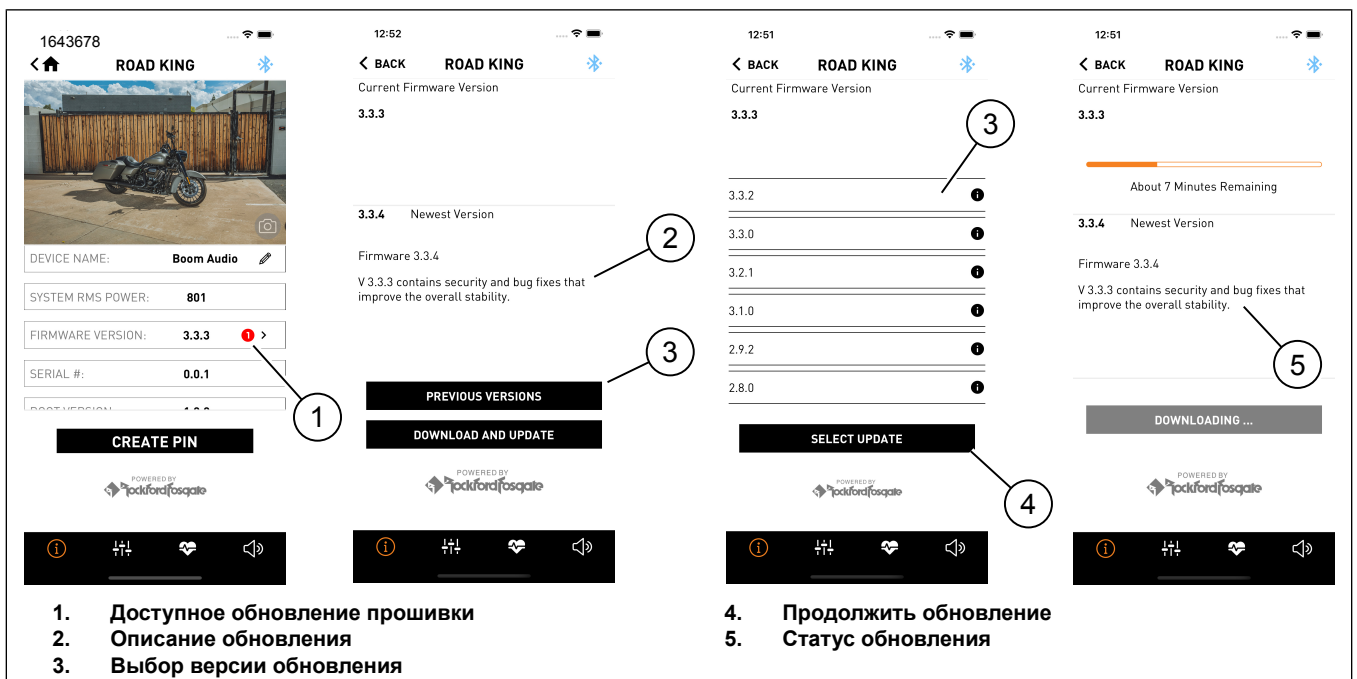

Рисунок 19.