



H-D BLUETOOTH® AUDIO DIKUASAKAN OLEH ROCKFORD FOSGATE

MAKLUMAT UMUM

Jadual 1. Maklumat Am

Kit	Alat yang Dicapangkan	Tahap Kemahiran ⁽¹⁾
76001113	Kacamata Keselamatan, Perengkuh Tork, Gerudi Kuasa, Set Bit Gerudi (khusus 13/64 atau 0.203 inci), Pita Pelindung, Alat Nyahgerudi, Isopropil Alkohol, Rag Kedai yang Bersih, 2 1/2-inci Gergaji Lubang	

(1) Pemasangan memerlukan alatan atau teknik khas

KANDUNGAN KIT

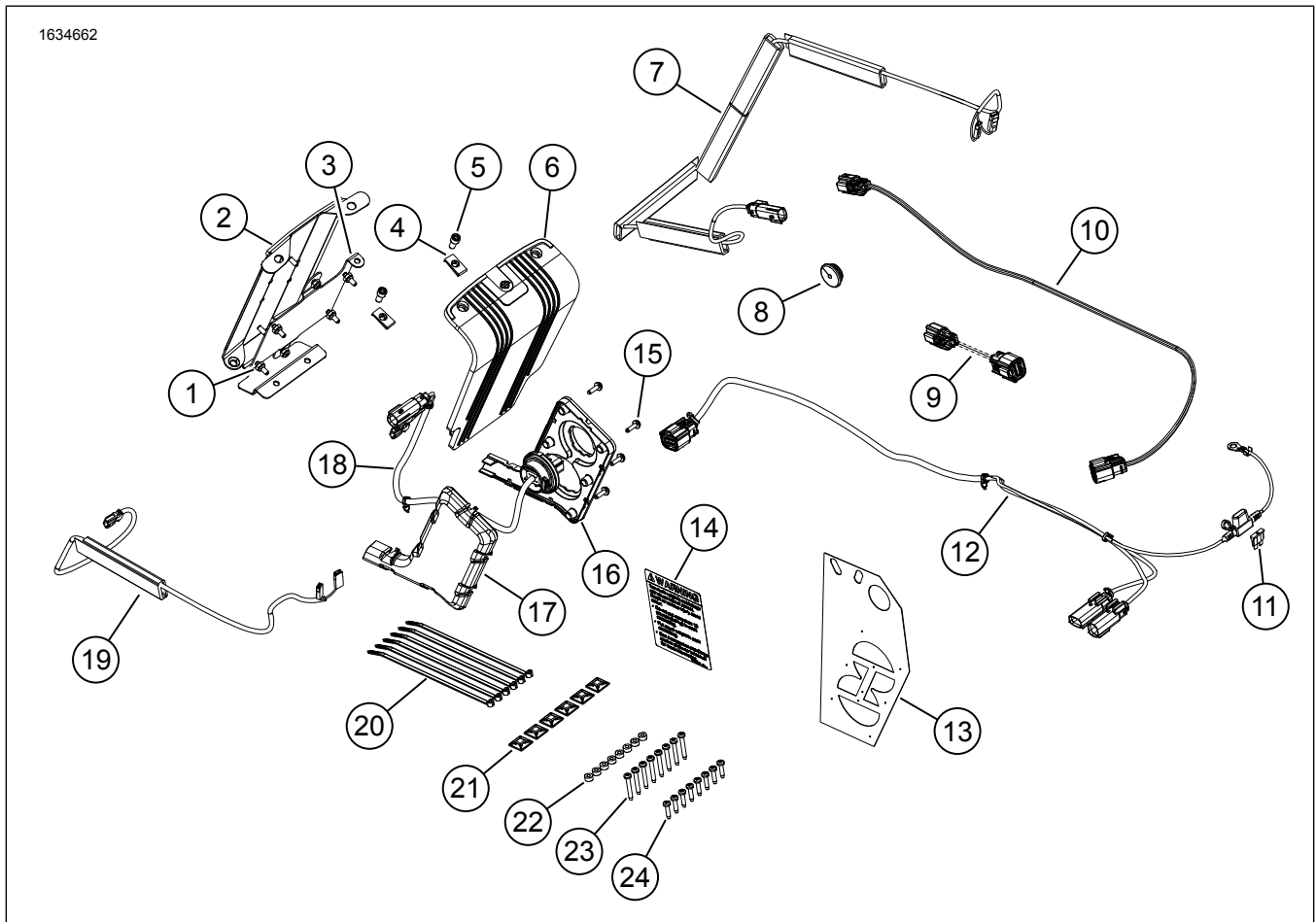

Rajah 1. Kandungan Kit: Audio Bluetooth-Dikuasakan oleh Rockford Fosgate

Jadual 2. Kandungan Kit: Audio Bluetooth-Dikuasakan oleh Rockford Fosgate

<input checked="" type="checkbox"/>	Sahkan semua kandungan terdapat dalam kit sebelum memasang atau menanggalkan item daripada kenderaan.				
Item	Kuantiti	Penerangan	No. Bahagian	Nota	
<input type="checkbox"/>	1	6	Nat pengunci	7624	
<input type="checkbox"/>	2	1	Pendakap lekapan penguat beg pelana	76001106	
<input type="checkbox"/>	3	1	Pendakap lekapan penguat	76001105	
<input type="checkbox"/>	4	2	Nat pantas	8108	
<input type="checkbox"/>	5	2	Skru, soket heks	9493	
<input type="checkbox"/>	6	1	Penutup penguat	76000994	
<input type="checkbox"/>	7	1	Abah-abah pembesar suara kiri	69202533	
<input type="checkbox"/>	8	1	Gromet	12100167	
<input type="checkbox"/>	9	1	Abah-abah, 3 pin hingga 8 pin	69201900	
<input type="checkbox"/>	10	1	Abah-abah pelompat	69203048	
<input type="checkbox"/>	11	1	Fius, mini, 20 ampere	72345-02	
<input type="checkbox"/>	12	1	Abah-abah luar	69202870	
<input type="checkbox"/>	13	1	Templat gerudi	76001009	
<input type="checkbox"/>	14	1	Label, kapasiti beg pelana	14002201	
<input type="checkbox"/>	15	6	Skru, Kepala Ceper TORX™, T15	10200065	
<input type="checkbox"/>	16	1	Panel abah-abah dalaman	69202651	
<input type="checkbox"/>	17	1	Penutup abah-abah wayar	76001008	
<input type="checkbox"/>	18	1	Abah-abah wayar dalaman	69202871	
<input type="checkbox"/>	19	1	Abah-abah pembesar suara kanan	69202891	
<input type="checkbox"/>	20	6	Strap kabel	10006	
<input type="checkbox"/>	21	6	Penahan wayar	69200342	
<input type="checkbox"/>	22	8	Sesendal, getah	10300066	
<input type="checkbox"/>	23	8	Skru, HI-LOW, panjang	10200095	
<input type="checkbox"/>	24	8	Skru, HI-LOW, pendek	10200351	

CATATAN

Sahkan semua kandungan di dalam kit sebelum memasang atau menanggalkan item pada kenderaan.

UMUM

CATATAN

Sistem audio dan pembesar suara yang baru dipasang tidak akan memainkan audio melainkan ia dikonfigurasi menggunakan aplikasi audio Harley-Davidson.

Model

Bagi maklumat perlengkapan model, lihat Bahagian dan Aksesori (P&A) Katalog Runcit atau Bahagian dan Aksesori di seksyen www.harley-davidson.com.

Sahkan penggunaan lembaran arahan versi yang terkini. Ia boleh didapati di: h-d.com/isheets

Hubungi Pusat Sokongan Pelanggan Harley-Davidson di 1-800-258-2464 (A.S. sahaja) atau 1-414-343-4056.

Elektrik Berlebihan

CATATAN

Sistem ini **TIDAK BOLEH** memberikan kuasa dan mengendalikan lebih daripada satu set pembesar suara. Hanya satu kiri dan satu kanan, boleh dipasang sama ada dalam beg saddle atau dalam pilihan yang dipasang Fairing Lowers atau Tour-Pak dengan kit pod pembesar suara.

▲ AMARAN

Apabila memasang apa-apa aksesori elektrik, pastikan untuk tidak melebihi kadaran keampuhan maksimum bagi fius atau pemutus litar yang melindungi litar terjejas yang diubah suai. Melebihi keampuhan maksimum boleh menyebabkan kegagalan elektrik, dan membawa maut atau kecederaan serius. (00310a)

NOTIS

Menambah terlalu banyak aksesori elektrik boleh terlebih membebankan sistem pengecasan. Jika penggunaan elektrik bagi gabungan aksesori elektrik yang beroperasi pada bila-bila satu masa melebihi arus elektrik yang dihasilkan oleh sistem pengecasan kenderaan, penggunaan elektrik ini boleh menyahcas bateri dan merosakkan sistem elektrik kenderaan. (00211d)

Penguat ini memerlukan sehingga 8 ampere lebih banyak arus berbanding sistem elektrik.

Keperluan bagi Pemasangan

Muat turun aplikasi audio Harley-Davidson.

Gunakan kit ini bersama dengan **Audio Harley-Davidson lain yang dikuasakan oleh kit Rockford Fosgate®**.

Bagi pemasangan yang betul bagi pendakap lekapan penguat pada permukaan beg pelana, proses lekatan harus dibenarkan untuk tervulkan sekurang-kurangnya 24 jam.

Abah-abah ini adalah untuk digunakan pada kenderaan Harley-Davidson FLHR, FLHRSE and FLHT **2014 dan kemudian SAHAJA**.

Item ini boleh didapati di pusat perniagaan Harley-Davidson anda:

- **Model 2014 dan kemudian:** Pembelian berasingan warna kanan yang dipadankan dengan penutup pembesar suara beg pelana (No. Bahagian 90201108xxx) diperlukan.
- **Model 2014 dan kemudian:** Pembelian berasingan warna kiri yang dipadankan dengan penutup pembesar suara beg pelana (No. Bahagian 90201109xxx) diperlukan.
- **Model 2014 dan kemudian:** Pembelian berasingan Audio Harley-Davidson Audio yang dikuasakan oleh Rockford Fosgate - Pembesar Suara Beg Pelana Peringkat II (No. Bahagian 76000987) diperlukan.
- **Model 2014 dan kemudian:** Pembelian berasingan Audio Harley-Davidson Audio yang dikuasakan oleh Rockford Fosgate - Penguat Bluetooth (No. Bahagian 76001074) diperlukan
- **Model 2014-2016:** Jika aksesori lain telah menggunakan penyambung litar aksesori, gunakan Abah-abah Penyesuai Litar Suis (70264-94A) yang dibeli secara berasingan sebagai penyesuai "Y".

- **Model 2017-kemudian:** Jika aksesori lain telah menggunakan penyambung litar aksesori, gunakan Abah-abah Penyesuai Litar Suis (69201706-94A) yang dibeli secara berasingan sebagai penyesuai "Y".
- **Model 2014 dan kemudian:** Pembelian berasingan bagi Kurungan Depan Pembesar Suara Bawah Reraut Sepadan Warna Harley-Davidson (No. Bahagian 57100233xxx) diperlukan untuk pemasangan. SEMUA model memerlukan pembelian berasingan bagi kurungan depan pembesar suaran kiri dan kanan.
- **Model 2014 dan kemudian:** Pembelian berasingan bagi Kit Bawah Reraut Berlubang Sepadan Warna Harley-Davidson (No. Bahagian 57100258xxx) mungkin diperlukan untuk pemasangan ini. Model FLH atau FLTR memerlukan pemasangan awal atau serentak bagi reraut rendah dingin udara Harley-Davidson.
- **Model 2014 dan kemudian:** Pembelian berasingan King Tour-Pak® diperlukan untuk pemasangan ini. Lihat peniaga Harley-Davidson untuk ketersediaan Tour-Paks yang sepadan dengan warna dan item tambahan yang mungkin diperlukan semasa memasang Tour-Pak pada kenderaan anda.
- **Model 2014 dan kemudian:** Pembelian berasingan bagi Kit Kurungan Pembesar Suara Belakang Tour-Pak (No. Bahagian 76000505) diperlukan jika memasang King Tour-Pak.
- **Model 2014 dan kemudian:** Pembelian berasingan bagi Audio Harley-Davidson Audio yang dikuasakan oleh Rockford Fosgate - Kit Pemasangan Pembesar Suara Tour-Pak (No. Bahagian 76000977) diperlukan.
- **Model 2014 dan kemudian:** pembelian berasingan bagi Audio Harley-Davidson Audio yang dikuasakan oleh Rockford Fosgate - Kit Pemasangan Pembesar Suara Bawah Dingin Udara (No. Bahagian 76000978) mungkin diperlukan.

▲ AMARAN

Keselamatan penunggang dan pembonceng bergantung pada pemasangan kit yang betul. Gunakan prosedur manual servis yang sesuai. Jika anda tidak berkeupayaan atau tidak memiliki alat yang betul untuk melakukan prosedur ini, minta pendedar Harley-Davidson memasangkannya. Pemasangan kit ini yang tidak betul boleh membawa maut atau kecederaan serius. (00333b)

CATATAN

Lembaran arahan ini merujuk kepada maklumat dalam manual servis. Pemasangan ini memerlukan manual servis bagi motosikal tahun dan model ini yang tersedia di:

- *Pendedar Harley-Davidson.*
- *Portal Maklumat Servis H-D, iaitu akses langganan bagi kebanyakan model 2001 dan yang lebih baharu. Untuk maklumat lanjut, lihat Soalan lazim tentang langganan .*

Pemasangan oleh juruteknik di pendedar jualan Harley-Davidson adalah disyorkan.

PENYEDIAAN

1. Tanggalkan beg motosikal kiri. Lihat manual servis.
2. Tanggalkan penutup sebelah kiri. Lihat manual servis.
3. Tanggalkan fius utama. Lihat manual servis.

PENANGGALAN

1. Tanggalkan beg pelana kanan. Lihat manual servis.
2. Tanggal penutup sebelah kanan. Lihat manual servis.
3. Tanggalkan tempat duduk. Lihat manual servis.
4. **Jika menambah pembesar suara di bahagian bawah reraut** , tanggalkan tangki bahan api. Lihat manual servis.
5. **Jika menambah pembesar suara di bahagian bawah reraut** , tanggalkan kedi tulang belakang bawah. Lihat manual servis.
6. Tanggalkan kedi sebelah kiri. Lihat manual servis.
7. Tanggalkan kedi atas. Lihat manual servis.

BEG PELANA

CATATAN

Ambil langkah berjaga-jaga supaya tidak merosakkan permukaan bercat.

Pemasangan berbeza antara Pembesar Suara Beg Pelana dan Bahagian Bawah Reraut dan pembesar suara Tour-Pak. Jangan buat pengubahsuaian pada beg pelana kiri jika Tour-Pak atau Bahagian Bawah Reraut dipasang.

1. Rajah 2 Letakkan templat gerudi (2) pada beg pelana kanan (1).
 - a. Gunakan pita untuk mengukuhkan templat.
2. Ubah suai beg pelana kanan (1).
 - a. Pusatkan lokasi gerudi tebukan (3, 4, 5) pada templat.
 - b. **Lubang abah-abah dalaman:** Gunakan gergaji lubang 2 1/2 inci.
 - c. **Lubang skru:** Gunakan bit gerudi 5.15 mm (13/64 inci).
 - d. Rajah 7 Bahan dipotong ke tepi pusingan (3).
 - e. Nyahgerudi lubang dengan mengempelas sedikit permukaan tersebut.
 - f. Bersihkan permukaan badan dengan campuran 50-70% alkohol isopropil dan 30-50% air suling. Biarkan kering sepenuhnya.
3. Rajah 1 Pasang label kapasiti beg pelana (14).
 - a. Gunakan pada label kapasiti semasa.
4. Rajah 3 Letakkan templat gerudi (2) pada beg pelana kiri (3).
 - a. Gunakan pita untuk mengukuhkan templat.

5. Ubah suai beg pelana kiri (3).
 - a. Pusatkan lokasi gerudi tebukan (1) pada templat.
 - b. **Lubang gromet:** Gunakan 19mm (3/4-in) bit gerudi.
 - c. Nyahgerudi lubang dengan mengempelas sedikit permukaan tersebut.
 - d. Bersihkan permukaan badan dengan campuran 50-70% alkohol isopropil dan 30-50% air suling. Biarkan kering sepenuhnya.
6. Rajah 7 Pasang panel abah-abah dalaman (2).

CATATAN

Jika panel abah-abah dalaman tidak sejajar dengan lubang skru dalam beg pelana, tingkatkan saiz lubang skru menggunakan bit gerudi 6.35 mm (1/4 inci). Nyahgerudi dan bersihkan beg pelana.

7. Pasangkan skru (1). Ketatkan.
Tork: 1,1–1,5 N·m (10–13 **in-lbs**) Skru abah-abah wayar dalaman
8. Rajah 8 Pasang abah-abah wayar dalaman seperti yang ditunjukkan.
 - a. Pasang penutup abah-abah wayar (2).
9. Rajah 10 Memasang antena.
 - a. Pasang sesendal kunci kecil (5) dan sesendal kunci (4) pada asas antena.
 - b. Halakan asas antena melalui Pendakap Lekapan Penguat.
 - c. Pasang sesendal (4) dan nat kunci yang besar (7). Ketatkan pemasangan.
 - d. Pasang antena Bluetooth. Ketatkan.
10. Rajah 9 Pasang pendakap lekapan penguat.
 - a. Pasang nat pantas (2).
 - b. Pasang pendakap lekapan penguat (5) pada stad pendakap (3).
 - c. Pasang nat kunci (4). Ketatkan.
 - d. Pasang penguat (7).
 - e. Pasang nat kunci (4). Ketatkan.
11. Rajah 13 Pasang pemasangan pendakap lekapan penguat.

CATATAN

Jika pembesar suara beg pelana dipasang, teruskan dengan langkah 12 dan 13. Jika Bahagian Bawah Reraut atau pembesar suara Tour-Pak dipasang, langkau ke langkah 13.

- a. Rajah 11 Uji kesesuaian pemasangan pendakap lekapan. Pendakap mestilah lurus, berpusat, dan dekat dengan bahagian bawah beg pelana sebaik mungkin.
- b. Rajah 12 Gunakan slit dalam pendakap lekapan (1) untuk membengkokkan dan mematuhi kontur beg pelana (2) tanpa ayunan. Ini akan memastikan sentuhan dan lekatan yang lebih baik dengan pita. Jangan mengupas pita pada masa ini.
- c. Rajah 11 Uji kesesuaian untuk lokasi akhir bagi memastikan pendakap lurus, berpusat dan dekat dengan bahagian bawah beg pelana sebaik mungkin.
- d. Gunakan penanda, pita pelindung atau pensel untuk menandakan lokasi lekapan.
- e. Kopek pita daripada pemasangan pendakap lekapan.

CATATAN

Sebaik sahaja pendakap dilekatkan pada tempatnya ia akan menjadi sangat sukar untuk ditanggalkan tanpa merosakkan pendakap.

- f. Pasang pemasangan pendakap lekapan pada lokasi yang bertanda.
- g. Dirikan beg pelana dan biarkan pita tervulkan sekurang-kurangnya 24 jam.

12. Rajah 4 Pasang abah-abah pembesar suara kiri.

CATATAN

Hanya ubah suai beg pelana kiri (langkah 4 dan 5) jika pembesar suara beg pelana sedang dipasang. Jika Bahagian Bawah Reraut atau pembesar suara Tour-Pak dipasang, langkau ke langkah 16.

- a. Rajah 1 Kesan abah-abah wayar 69202533 (7).
- b. Rajah 4 Halakan abah-abah wayar (5) seperti yang ditunjukkan.
- c. Mulakan dengan saluran wayar abah-abah bawah dan berusaha menjauhi gromet yang melalui beg pelana.

CATATAN

Adalah disyorkan untuk tujuan estetik, untuk memotong kepingan ketiga saluran.

- d. Bahagian keempat saluran (4) perlu dipotong untuk memenuhi ketinggian beg pelana.

CATATAN

Periksa peletakan abah-abah SEBELUM mengopek pelapik pita dan gunakan saluran pada beg pelana. Panjang abah-abah akan menjadi AMAT sukar untuk disesuaikan setelah beberapa kepingan saluran telah melekat pada tempatnya.

- e. Kopek pita pelekat pada konduit wayar abah-abah.
- f. Patuhi konduit wayar abah-abah seperti yang ditunjukkan.
- g. Halakan abah-abah wayar (5) melalui lubang gromet.

- h. Pasang gromet (3) pada abah-abah wayar (5).
- i. Laras gromet (3) seperti yang diperlukan dan dipasang dalam beg pelana.

13. Rajah 5 Pasang abah-abah pembesar suara kanan.

- a. Rajah 1 Kesan abah-abah wayar 69202891 (19).
- b. Rajah 5 Halakan abah-abah wayar (7) seperti yang ditunjukkan.

CATATAN

Periksa peletakan abah-abah SEBELUM mengopek pelapik pita dan gunakan saluran pada beg pelana. Panjang abah-abah akan menjadi AMAT sukar untuk disesuaikan setelah beberapa kepingan saluran telah melekat pada tempatnya.

- c. Kopek pita pelekat pada konduit wayar abah-abah.
- d. Patuhi konduit wayar abah-abah seperti yang ditunjukkan.

14. Lihat Rajah 8 dan Rajah 10 . Sambungkan Abah-abah Wayar Dalaman pada Pemasangan Penguat.

- a. Sambungkan penyambung penguat [359A] pada [359B].

15. Lihat Rajah 10. Sambungkan wayar pembesar suara kanan pada Pemasangan Penguat.

- a. Sambungkan penyambung pembesar suara kanan pada [360RB].

16. **CATATAN**

Rajah 6 Penyambung pembesar suara [360RA] hanya digunakan untuk aplikasi pembesar suara Tour-Pak atau Bahagian Bawah Reraut. Ia akan kekal tidak bersambung untuk aplikasi pembesar suara beg pelana.

Lihat Rajah 8 dan Rajah 10 . Sambungkan Abah-abah Wayar Dalaman pada Pemasangan Penguat.

- a. Sambungkan penyambung pembesar suara [360LA] pada [360LB].

17. Rajah 14 Pasang penutup penguat (3).

18. pasang skru (2). Ketatkan.

Tork: 1–2 N·m (9–18 **in-lbs**) Skru penutup penguat

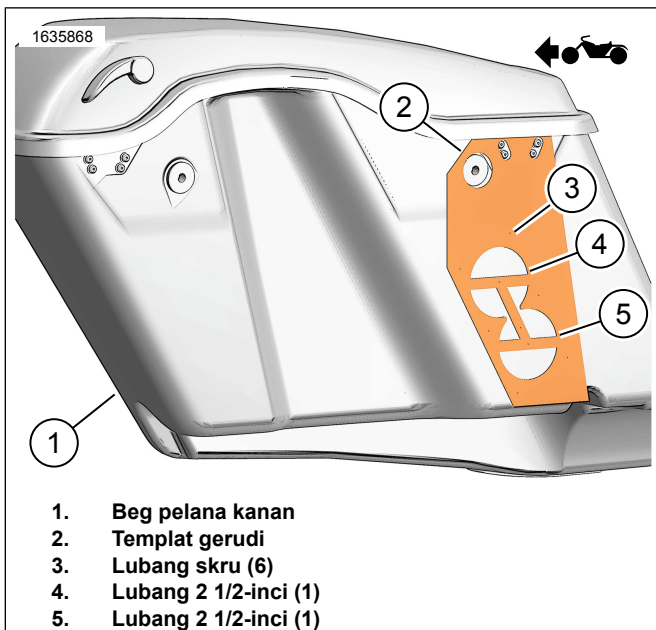

Rajah 2. Beg Pelana Kanan

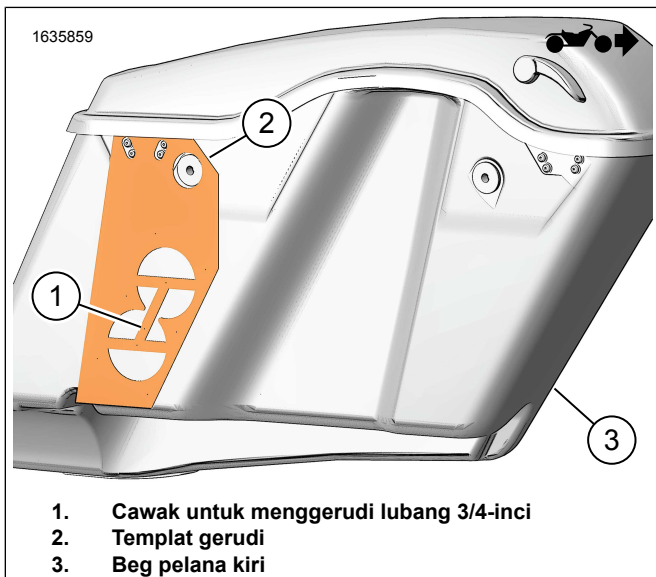

Rajah 3. Beg Pelana Kiri

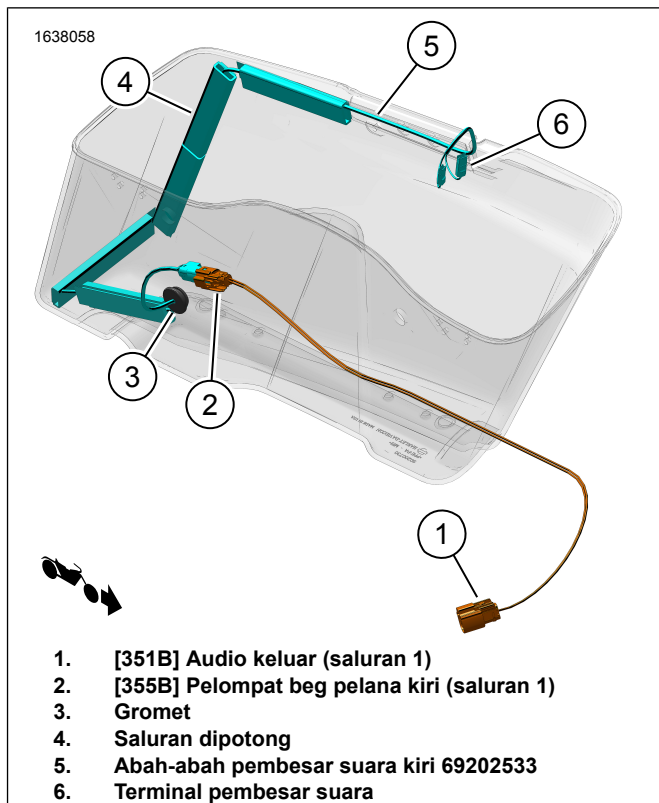

Rajah 4. Penghalaan Abah-abah Beg Pelana Kiri

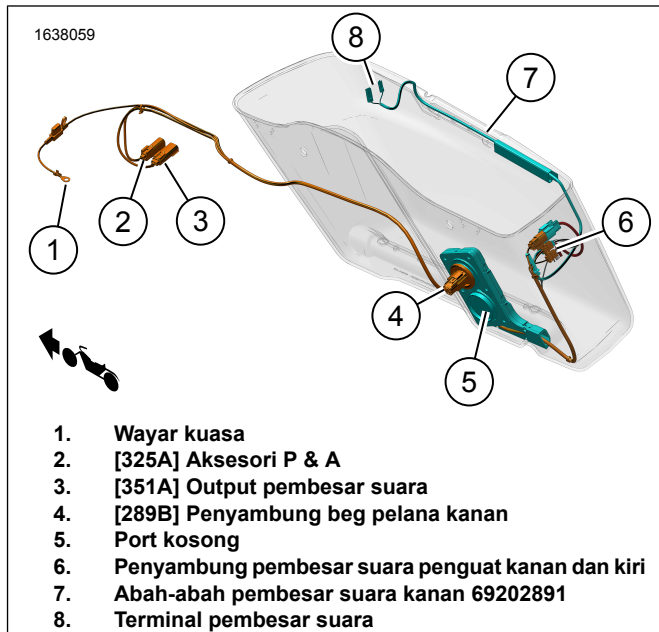

Rajah 5. Penghalaan Abah-abah Beg Pelana Kanan

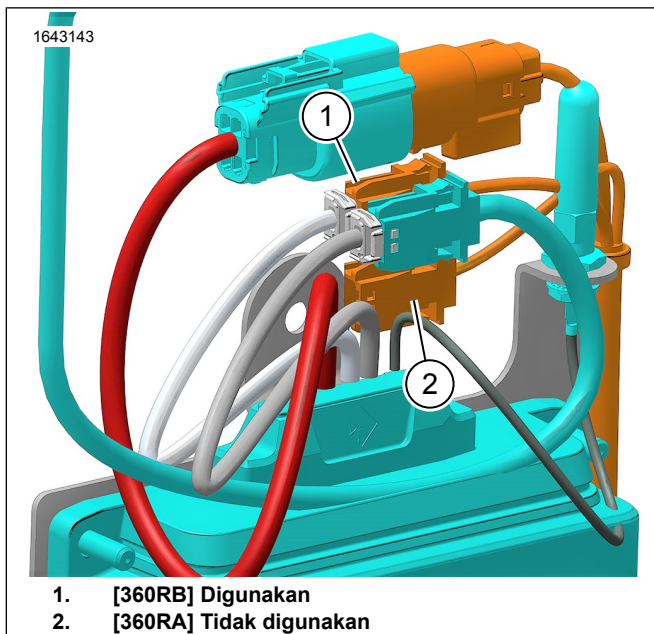

Rajah 6. Pembesar suara [360RA] dan [360RB]

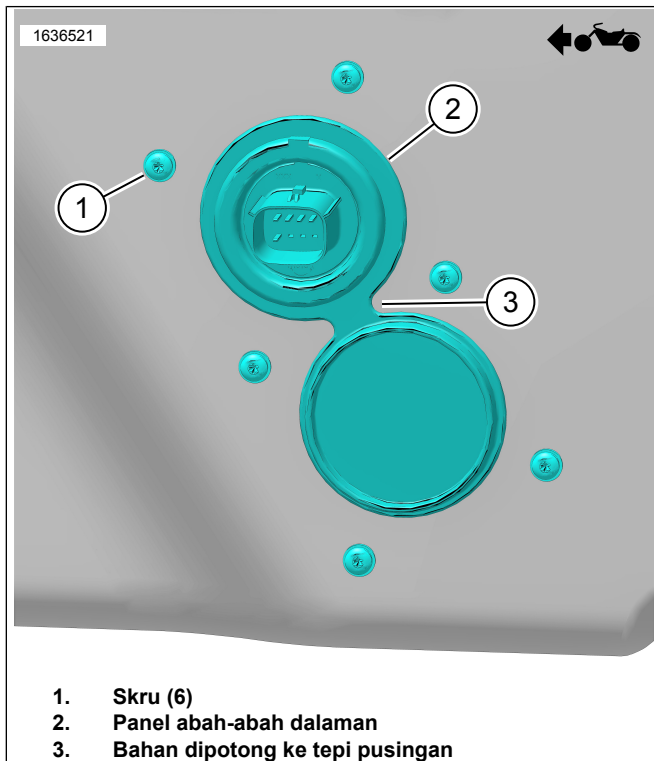

Rajah 7. Panel Abah-abah Dalaman

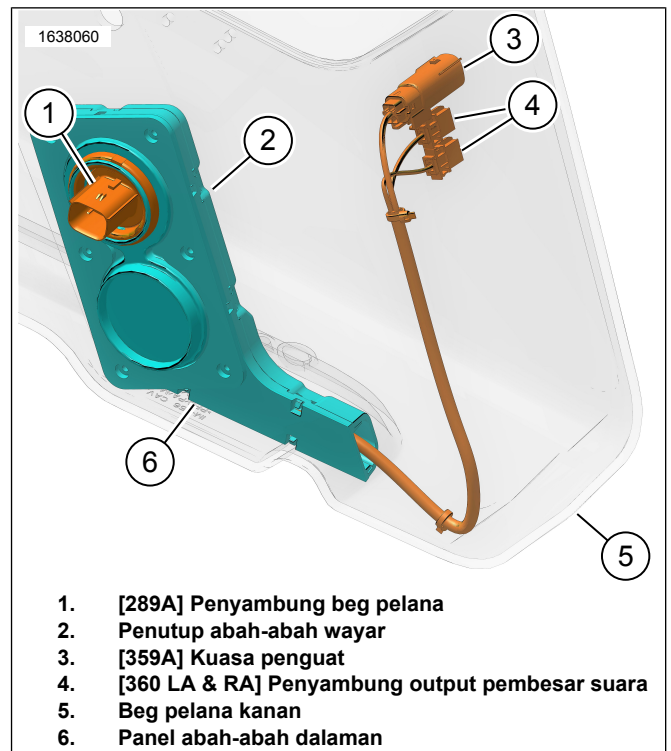

Rajah 8. Abah-abah Wayar Dalam 69202871

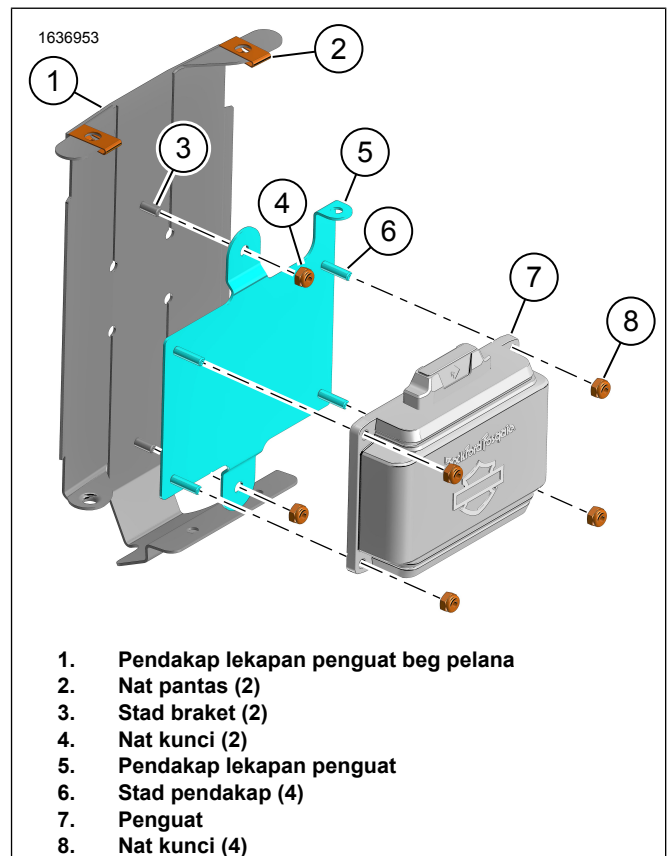

Rajah 9. Pendakap Lekapan Penguat

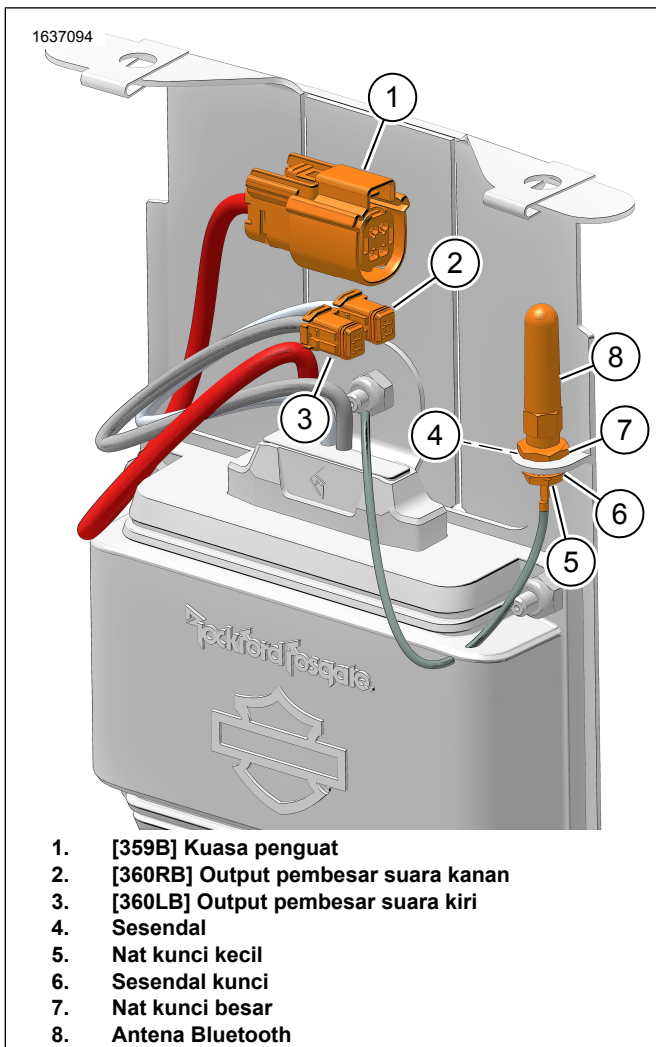

Rajah 10. Pemasangan Penguat

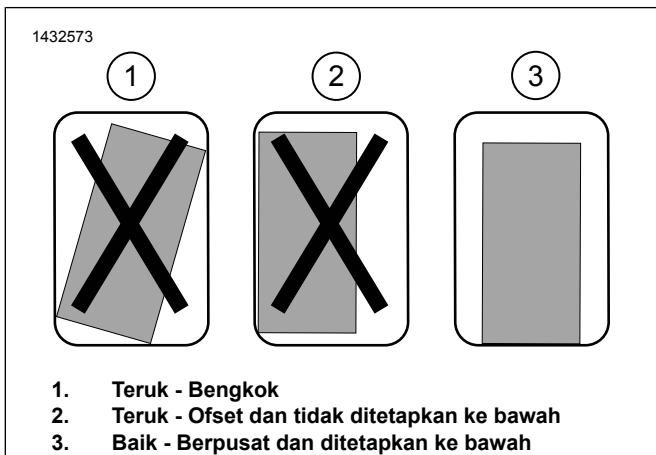

Rajah 11. Pemasangan Pendakap Lekapan

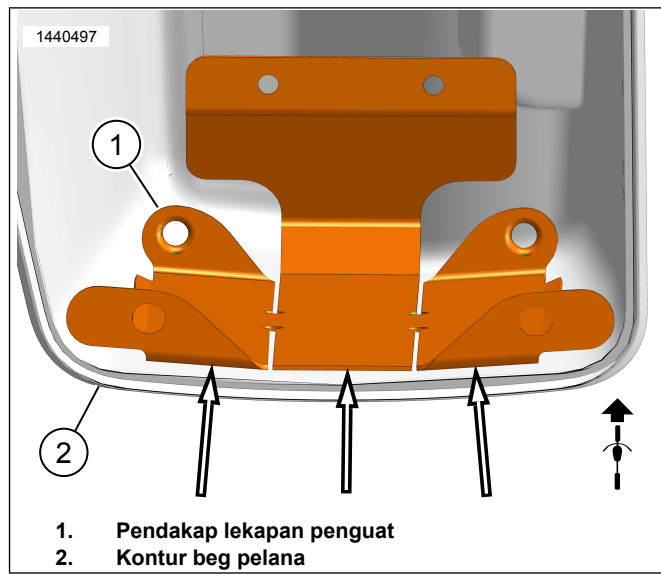

Rajah 12. Kontur Beg Pelana

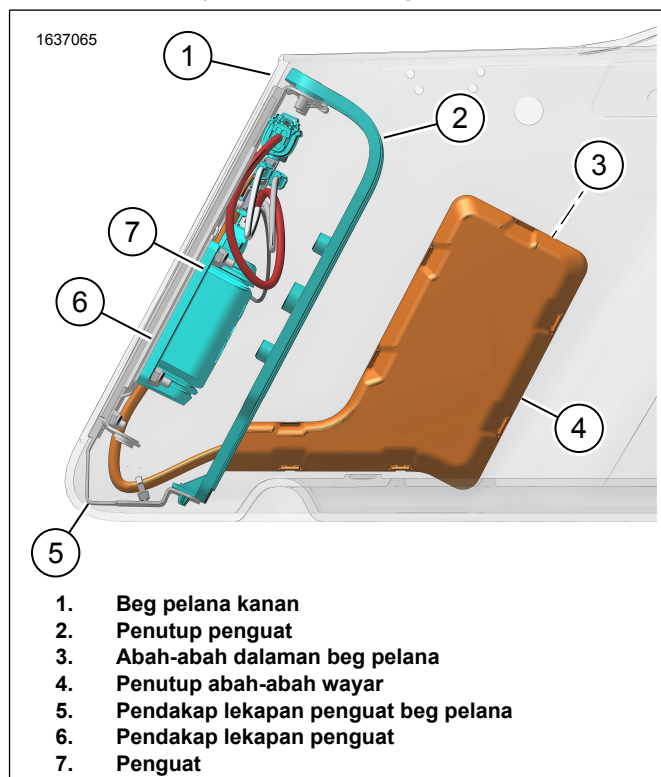

Rajah 13. Abah-abah Beg Pelana dengan Penguat

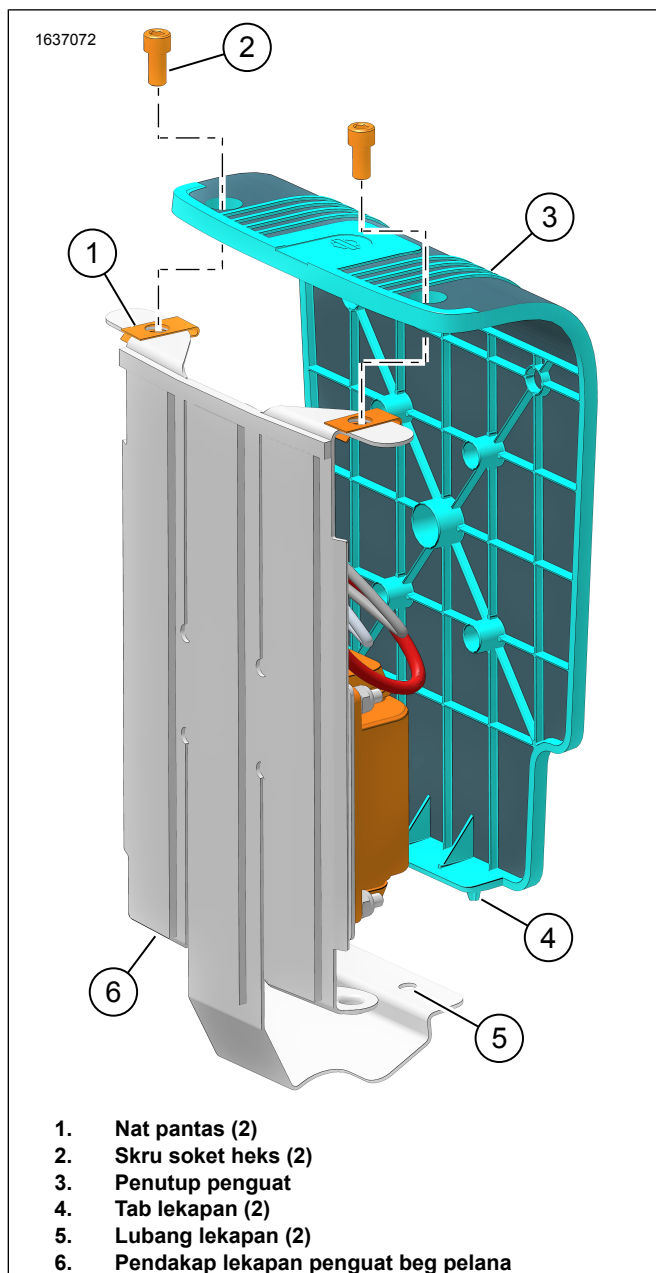

Rajah 14. Penutup Penguat

ABAH-ABAH LUAR

CATATAN

Pastikan fius mini tidak dipasang dalam abah-abah luaran 69202870 sebelum pemasangan.

1. Rajah 15 Sambungkan wayar bateri (+) (2) pada terminal bateri (+). Lihat manual servis.
2. **Kenderaan 2014-2016:** Halakan dan pasang abah-abah.
 - a. Rajah 15 Halakan [325A] (4) ke sebelah kiri rangka kenderaan.
 - b. Rajah 16 Sambungkan [3-Pin] (6) bagi abah-abah pelompat (5) pada [325A] (4) bagi abah-abah luaran 69202870. Rajah 15

- c. Rajah 16 Sambungkan [8-Pin] (4) bagi abah-abah pelompat (5) pada kenderaan penyambung P & A [4]. Terletak di bawah kawasan penutup sebelah kiri.
3. **Kenderaan 2017 dan Kemudian:** Halakan dan pasang abah-abah.
 - a. Halakan [325A] (4) di sepanjang sebelah kanan bagi rangka kenderaan.
 - b. Rajah 15 Sambungkan [325A] pada penyambung P & A [325B]. Terletak di bawah kawasan penutup sebelah kanan.
4. Rajah 15 Halakan cawangan [289B] (1) bagi abah-abah luaran di sepanjang rangka dan sokongan topang dapra. Pasang abah-abah secara longgar pada titik penambat menggunakan tali kabel. Jangan ketatkan tali kabel.
5. Lekapkan beg pelana kanan untuk memeriksa panjang abah-abah. Biarkan cukup panjang untuk menyambungkan beg pelana dengan mudah.
6. Tanggalkan beg pelana kanan dan ketatkan tali kabel.
7. Kukuhan baki abah-abah luaran 69202870 pada kenderaan menggunakan tali kabel.
8. Rajah 16 Halakan dan pasang abah-abah pelompat 69203048 (2).
 - a. Rajah 16 Sambungkan [355B] (1) bagi abah-abah pelompat (2) pada abah-abah pembesar suara beg pelana (5). Rajah 4
 - b. Pasang beg pelana kiri.
 - c. Rajah 16 Halakan [351B] (3) pada abah-abah pelompat 69203048 (2) ke arah [351A] (5) pada abah-abah luaran 69202870. Rajah 15
 - d. Sambungkan [351B] dan [351A].
 - e. Periksa panjang abah-abah. Biarkan cukup panjang untuk menyambungkan beg pelana dengan mudah.
 - f. Tanggalkan beg motosikal kiri.
 - g. Kukuhan baki abah-abah pelompat 69203048 pada kenderaan menggunakan tali kabel.
9. Pastikan semua abah-abah wayar cukup selamat untuk mengelakkan sentuhan dengan komponen bergerak.
10. Rajah 1 Pasang fius 20 ampere (18) ke dalam pemegang fius abah-abah luaran (3). Rajah 15

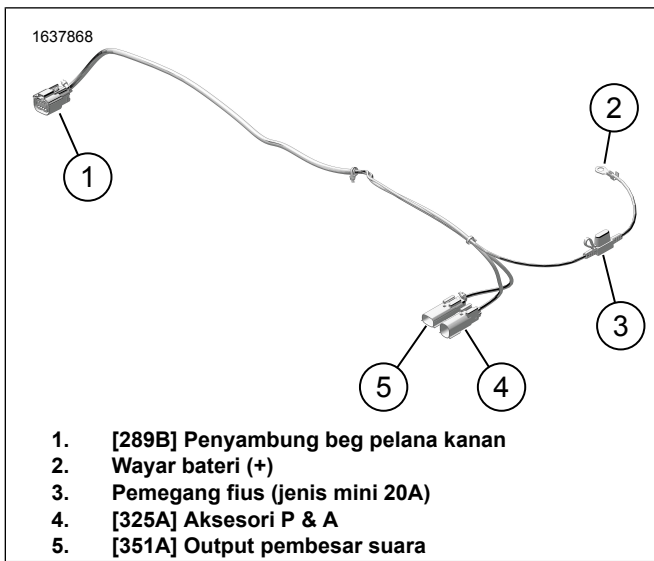

Rajah 15. Abah-abah Luaran 69202870

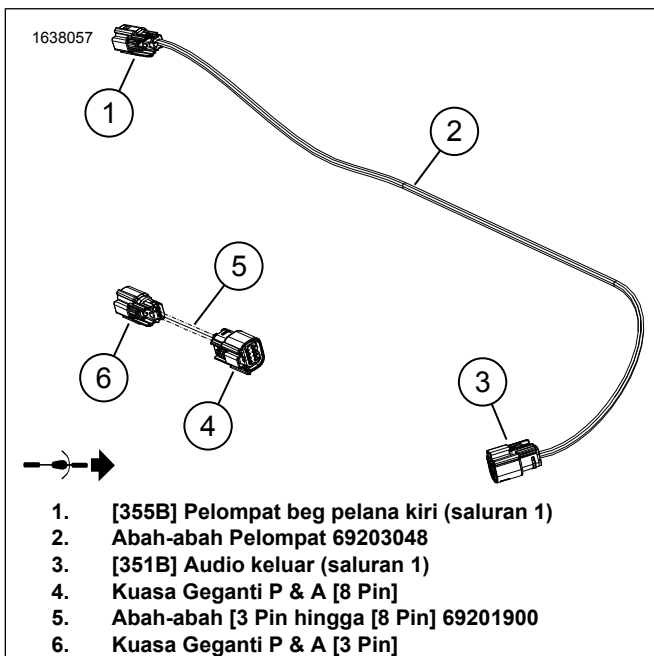

Rajah 16. Abah-abah Pelompat

PEMBESAR SUARA BUKAN BEG PELANA

CATATAN

Sistem ini **TIDAK BOLEH** memberikan kuasa dan mengendalikan lebih daripada satu set pembesar suara. Hanya satu kiri dan satu kanan, boleh dipasang sama ada dalam beg saddle atau dalam pilihan yang dipasang Fairing Lowers atau Tour-Pak dengan kit pod pembesar suara.

Lihat katalog runcit P&A atau Bahagian Alat Ganti dan Aksesori di www.harley-davidson.com (Bahasa Inggeris sahaja). Hubungi peniaga Harley-Davidson untuk bantuan.

Persediaan Pembesar Suara Bawah Tour-Pak atau Bahagian Bawah Reraut

1. Pasang Bahagian Bawah Reraut atau Tour-Pak mengikut arahan dalam kit tersebut.

2. Halakan pembesar suara di sepanjang rangka kenderaan mengikut keperluan.
3. Sambungkan pembesar suara:
 - a. Sambungkan [360LA] ke Kiri (L).
 - b. Sambungkan [360RA] ke Kanan (R).
4. Rajah 15 Sambungkan ke [351A] (5).

LENGGAP

1. Pasang kedi atas. Lihat manual servis.
2. Pasang kedi sebelah kiri. Lihat manual servis.
3. Pasang kedi tulang belakang bawah, jika ditanggalkan. Lihat manual servis.
4. Pasang tangki bahan api, jika ditanggalkan. Lihat manual servis.
5. Pasangkan tempat duduk. Lihat manual servis.
6. Pasangkan fius utama. Lihat manual servis.
7. Pasangkan penutup tepi. Lihat manual servis.
8. Pasangkan beg motosikal. Lihat manual servis.
9. Periksa kemas kini perisian tegar. Muat turun mengikut keperluan.

PERSEDIAAN APLIKASI

Kenderaan pada komponen Bluetooth hanya perlu dipasangkan sekali melainkan peranti Bluetooth baharu sedang ditambah atau berlaku kerana kegagalan komponen sistem.

1. Rajah 17 Mengakses sistem audio anda.
 - a. Padankan peranti (1) pada sistem.
 - b. Akses menu aplikasi (2) untuk menyediakan sistem bunyi kenderaan.
2. Pilih konfigurasi (3) yang mana pembesar suara telah dipasang pada kenderaan.
3. Sahkan pilihan (4).
4. Selepas persediaan selesai, skrin utama peranti (5) akan dipaparkan.
5. Rajah 18 Tekan ikon bar menu untuk:
 - a. Menu utama (1)
 - b. Menu penyamaan (2)
 - c. Menu diagnostik (3)

d. Kawalan kelantangan automatik

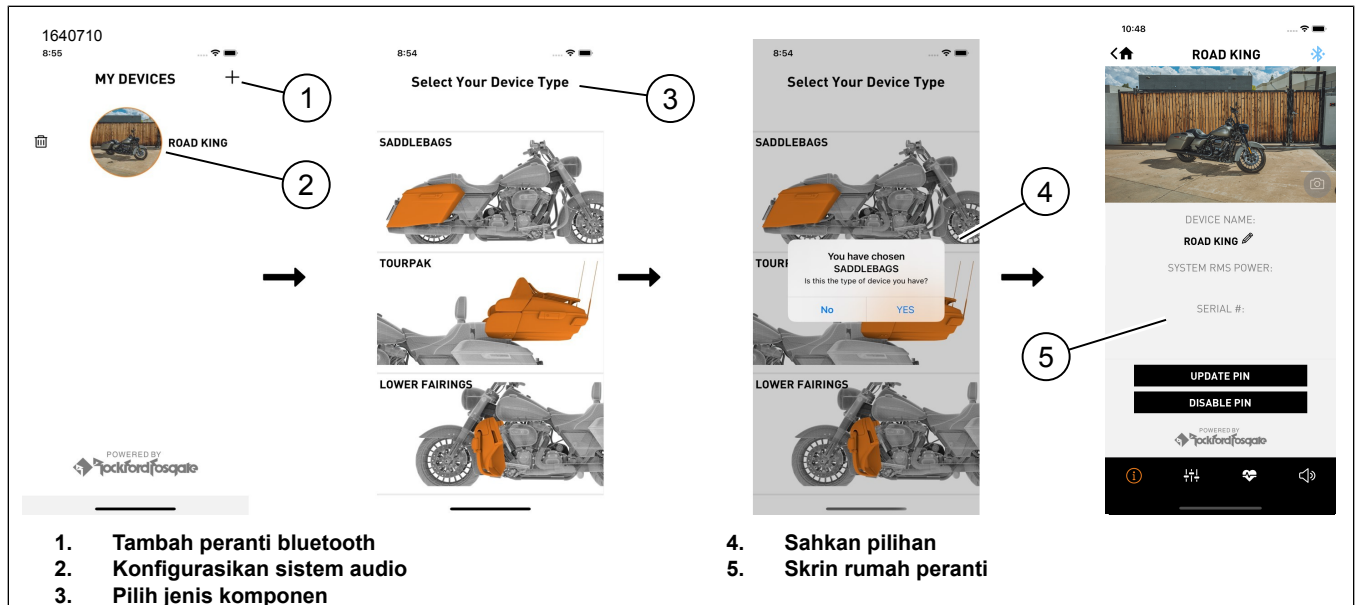

1. Tambah peranti bluetooth
2. Konfigurasi sistem audio
3. Pilih jenis komponen

4. Sahkan pilihan
5. Skrin rumah peranti

Rajah 17. Proses Persediaan

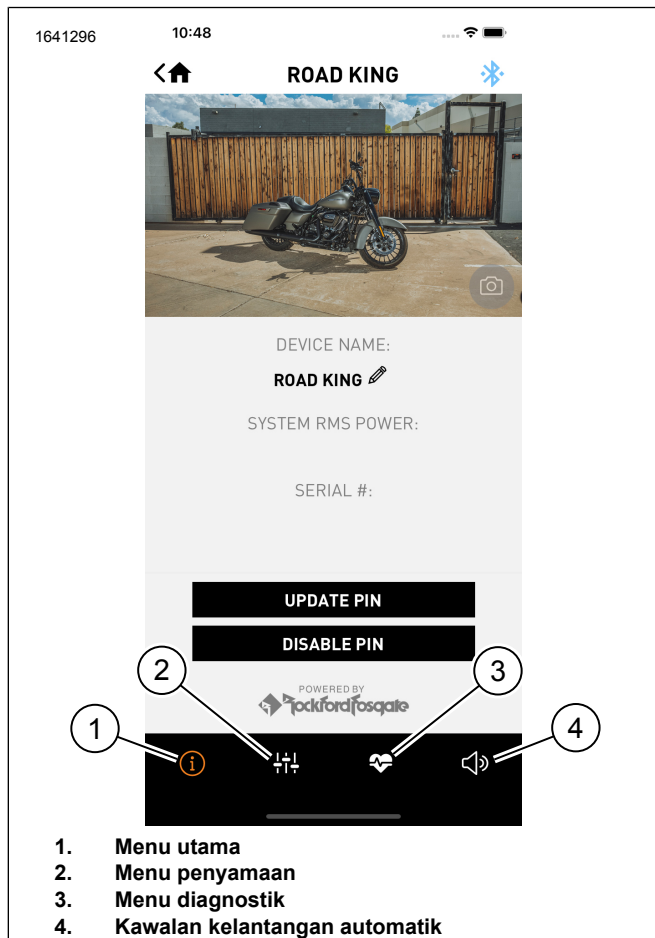

1. Menu utama
2. Menu penyamaan
3. Menu diagnostik
4. Kawalan kelantangan automatik

Rajah 18. Bar Menu

PENGESETAN SEMULA PIN APLIKASI AUDIO HARLEY DAVIDSON

1. Dengan kenderaan dimatikan, nyahdayakan Bluetooth pada apa-apa peranti berdekatan yang disambungkan ke sistem audio.
2. Lakukan lima kitaran utama dengan sekurang-kurangnya sepuluh saat antara setiap kitaran utama.
3. Dayakan Bluetooth pada peranti untuk disambungkan ke sistem audio.
4. Dalam aplikasi mudah alih Audio H-D bersambung semula ke sistem.
5. Cipta PIN **baharu** atau nyahdayakan ciri PIN.

Kemas Kini Perisian

1. Rajah 19 Bulatan merah menunjukkan bahawa terdapat kemas kini perisian segar (1).
2. Penerangan ringkas kemas kini (2).
 - a. Muat turun dan kemaskini untuk mengemaskini versi ini.
 - b. Tekan versi terdahulu (3) jika versi tersebut dikehendaki.
3. Pilih kemas kini versi (3) dan teruskan dengan kemas kini (4).
 - a. Rajah 18 Ikon Tekan Menu Utama (1) akan memberikan maklumat lanjut tentang kemas kini.
4. Skrin menunjukkan status kemas kini (5) yang digunakan pada penguat.

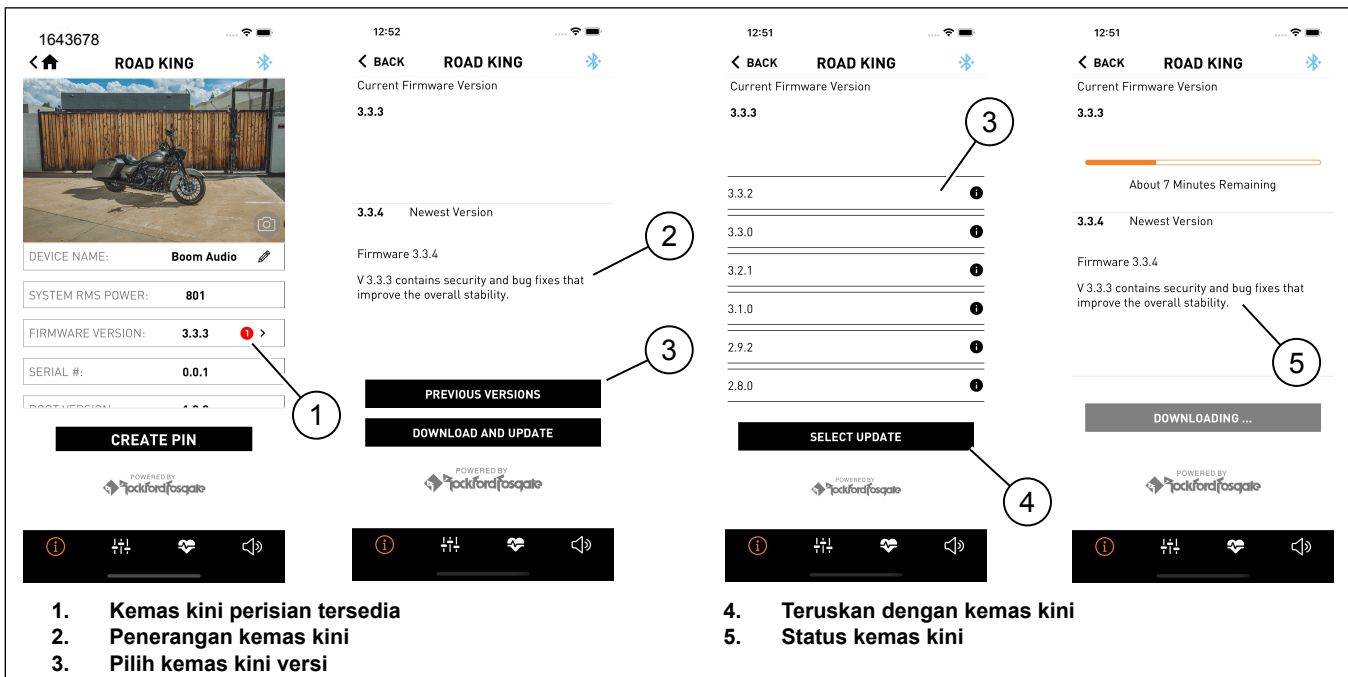

Rajah 19.