



# מערכת שמע H-D BLUETOOTH® מבית ROCKFORD FOSGATE

## מידע כללי

טבלה 1. מידע כללי

רמת המיומנות <sup>(1)</sup>	כלים מוצעים	ערכות
	משקפי בטיחות, מפתח ברגים, מקדחה חשמלית, סט מקדחים (בייחוד 13/64 או 0.203 אינץ'), נייר דבק, כלי להורדת גרדים, אלכוהול איזופרופיל, מטליות נקיות למוסך, 2.5 אינץ' מסור כוס	76001113

(1) כלים מיוחדים או טכניקות מיוחדות שנחוצים לצורך ההתקנה

## תכולת הערכה

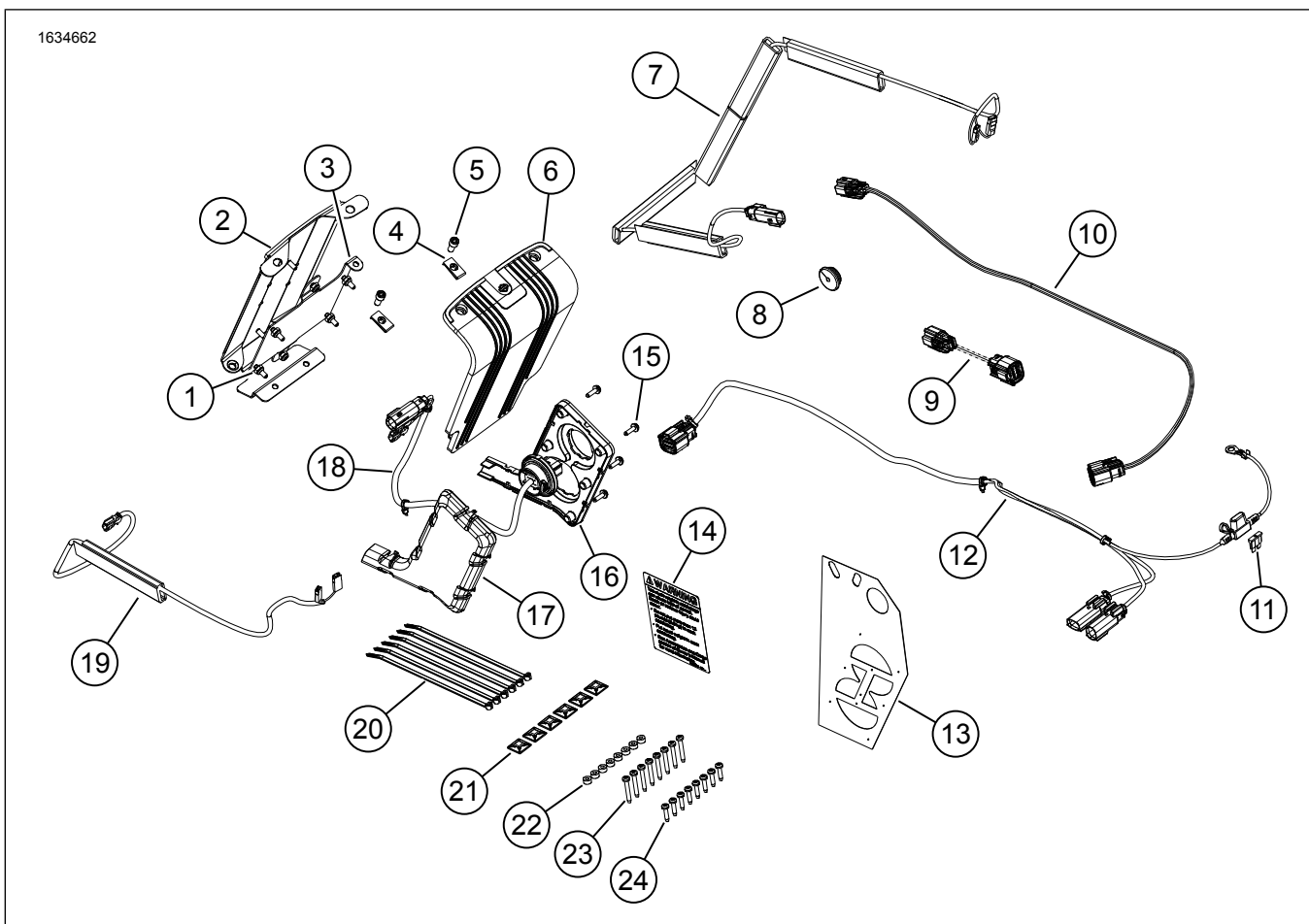

תרשים 1. תכולת הערכה: מערכת שמע Bluetooth - מבית Rockford Fosgate

טבלה 2. תכולת הערכה: מערכת שמע Bluetooth - מבית Rockford Fosgate

יש לוודא שכל התכולה נמצאת בערכה לפני שמתקינים אותה או שמסירים פריטים מכלי הרכב.					<input checked="" type="checkbox"/>
הערות	מספר חלק	תיאור	כמות	פריט	
	7624	אום נעילה	6	1	<input type="checkbox"/>
	76001106	תושבת התקנה של המגבר בתיק האוכף	1	2	<input type="checkbox"/>
	76001105	תושבת מגבר	1	3	<input type="checkbox"/>
	8108	Speed Nut	2	4	<input type="checkbox"/>
	9493	בורג, אלן	2	5	<input type="checkbox"/>
	76000994	כיסוי מגבר	1	6	<input type="checkbox"/>
	69202533	רתמת חיווט של הרמקול השמאלי	1	7	<input type="checkbox"/>
	12100167	חבק	1	8	<input type="checkbox"/>
	69201900	רתמת חיווט, 3 פינים אל 8 פינים	1	9	<input type="checkbox"/>
	69203048	רתמת מגשר	1	10	<input type="checkbox"/>
	02-72345	נתיך, מיני, 20 אמפר	1	11	<input type="checkbox"/>
	69202870	רתמה חיצונית	1	12	<input type="checkbox"/>
	76001009	שבלונת קדיחה	1	13	<input type="checkbox"/>
	14002201	תווית, התכולה המרבית של תיק האוכף	1	14	<input type="checkbox"/>
	10200065	בורג, ראש עגול TORX™, T15	6	15	<input type="checkbox"/>
	69202651	לוח רתמה פנימית	1	16	<input type="checkbox"/>
	76001008	כיסוי רתמת חוט	1	17	<input type="checkbox"/>
	69202871	רתמת חיווט פנימית	1	18	<input type="checkbox"/>
	69202891	רתמת חיווט של הרמקול הימני	1	19	<input type="checkbox"/>
	10006	רצועת הכבל	6	20	<input type="checkbox"/>
	69200342	מחזיק חוט	6	21	<input type="checkbox"/>
	10300066	דסקית, גומי	8	22	<input type="checkbox"/>
	10200095	בורג, גבוה-נמוך, ארוך	8	23	<input type="checkbox"/>
	10200351	בורג, גבוה-נמוך, קצר	8	24	<input type="checkbox"/>

הערה

יש לוודא שכל התכולה נמצאת בערכה לפני שמתקינים אותה או שמסירים פריטים מכלי הרכב.

דגמים

למידע על ההתאמה לדגמים ניתן לעיין בקטלוג הקמעונאי של חלקים ואביזרים (Parts and Accessories) (P&A) או בדף "Parts and Accessories" (חלקים ואביזרים) באתר [www.harley-davidson.com](http://www.harley-davidson.com)

כללי

הערה

הרמקולים ומערכת השמע החדשים שהותקנו יאפשרו את פעולת השמע רק לאחר הגדרת התצורה שלהם באמצעות אפליקציית השמע של Harley-Davidson.

ודא שאתה משתמש בגרסה העדכנית ביותר של דף ההוראות. היא זמינה ב: [h-d.com/isheets](http://h-d.com/isheets)

יש ליצור קשר עם מרכז התמיכה ללקוחות של Harley-Davidson בטלפון 4056-343-414-1 או (ארה"ב בלבד) או 2464-258-800-1.

## עומס יתר חשמלי

### הערה

מערכת זו אינה יכולה לספק מתח ולהפעיל יותר מסט אחד של רמקולים. ניתן להתקין רק רמקול אחד בצד שמאל ואחד בצד ימין, בכל אחד מתיקי האוכף או יחידות המעטפת התחתונה האופציונאליות או Tour-Pak המצויד בערכות של יחידת בית רמקול.

### ▲ אזהרה

בעת התקנת אביזר חשמלי כלשהו, הקפד שלא לחרוג מעבר לדירוג המרבי של עוצמת הזרם המרבית של הנתין או מפסק המעגל המגן על המעגל שבו מבוצע השינוי. חריגה מעבר לעוצמת הזרם המרבית עלולה לגרום לתקלות חשמליות, וכתוצאה מכך לגרום למוות או פציעה חמורה. (a00310)

### התראה

ניתן להעמיס יתר על המידה את מערכת הטעינה של הרכב על ידי הוספת יותר מדי אביזרי חשמל. אם כלל הציוד החשמלי הפועל בעת ובעונה אחת צורך יותר חשמל מכפי שהמערכת יכולה להפיק, צריכת החשמל עלולה לגרום להתרוקנות המצבר ולגרום נזק למערכת החשמל של הרכב. (d00211)

למגבר זה נדרש זרם נוסף של עד 8 אמפרים ממערכת החשמל.

## דרישות התקנה

הורד את האפליקציה Harley-Davidson audio.

השתמש בערכה זו יחד עם ערכות אחרות של מערכת שמע Harley-Davidson בשיתוף עם Rockford Fosgate®.

לצורך חיבור טוב של תושבת ההתקנה של המגבר למשטח של תיק האוכף, יש לאפשר לדבק להתייבש במשך 24 שעות לפחות.

רתמה זו מיועדת לשימוש אך ורק בדגמים FLHR, FLHRSE ו-FLHT משנת 2014 ואילך של כלי רכב Harley-Davidson.

פריטים אלה זמינים בסוכנות Harley-Davidson שלך:

- **דגמים משנת 2014 ואילך:** נדרשת רכישה בנפרד של מכסה רמקול לתיק אוכף בצד ימין בצבע תואם (מס' חלק xxx90201108).
- **דגמים משנת 2014 ואילך:** נדרשת רכישה בנפרד של מכסה רמקול לתיק אוכף בצד שמאל בצבע תואם (מס' חלק xxx90201109).
- **דגמים משנת 2014 ואילך:** נדרשת רכישה בנפרד של רמקולים שלב II לתיק אוכף עבור המתאימים למערכת שמע Harley-Davidson מבית Rockford Fosgate (מס' חלק 76000987).
- **דגמים משנת 2014 ואילך:** נדרשת רכישה בנפרד של מגבר Bluetooth המתאים למערכת שמע Harley-Davidson מבית Rockford Fosgate (מס' חלק 76001074).
- **דגמי 2014-2016:** אם אביזר אחר כבר משתמש במחבר מעגל האביזרים, השתמש ברתמת מתאם מעגל עם מתג (A94-70264) הזמינה לרכישה בנפרד כמתאם Y.
- **דגמי 2017 ואילך:** אם אביזר אחר כבר משתמש במחבר מעגל האביזרים, השתמש ברתמת מתאם מעגל עם מתג (69201706) הזמינה לרכישה בנפרד כמתאם Y.
- **דגמים משנת 2014 ואילך:** נדרשת רכישה בנפרד של מארז קדמי של יחידות מעטפת תחתונה של Harley-Davidson בצבע תואם (מס' חלק xxx57100233) לצורך התקנה זו. בכל הדגמים נדרשת רכישה נפרדת של מארזים קדמיים לרמקול ימין ושמאל.

• **דגמים משנת 2014 ואילך:** ייתכן שתידרש רכישה בנפרד של ערכת יחידת מעטפת תחתונה מאווררת של Harley-Davidson בצבע תואם (מס' חלק xxx57100258) לצורך התקנה זו. דגמי FLHX מחייבים התקנה מראש או במקביל של מעטפת תחתונה בקירור אוויר של Harley-Davidson.

• **דגמים משנת 2014 ואילך:** נדרשת רכישה בנפרד של King Tour-Pak® לצורך התקנה זו. פנה לסוכן Harley-Davidson לקבלת מידע על הזמינות של יחידות Tour-Pak ופריטים נוספים בצבע תואם אשר עשויים להיות נחוצים בעת ההתקנה של Tour-Pak ברכבך.

• **דגמים משנת 2014 ואילך:** נדרשת רכישה בנפרד של ערכת מארז לרמקול אחורי עבור Tour-Pak (מס' חלק 76000505) אם מתקינים King Tour-Pak.

• **דגמים משנת 2014 ואילך:** ייתכן שתידרש רכישה בנפרד של ערכת התקנה לרמקול עבור Tour Pak המתאימה למערכת שמע Harley-Davidson מבית Rockford Fosgate (מס' חלק 76000977).

• **דגמים משנת 2014 ואילך:** ייתכן שתידרש רכישה בנפרד של ערכת התקנה לרמקול תחתון מקורר באוויר המתאימה למערכת שמע Harley-Davidson מבית Rockford Fosgate (מס' חלק 76000978).

### ▲ אזהרה

הבטיחות של הרכב והנוסע תלויה בהתקנה נכונה של הערכה הזאת. השתמש בהליכי הטיפול המתאימים שבמדריך. אם אינך מסוגל לבצע את הנוהל או אם אין לך הכלים הנכונים, בצע את ההתקנה בסוכנות Harley-Davidson. התקנה לא נאותה של הערכה הזאת עלולה לגרום למוות או פגיעה חמורה. (b00333)

### הערה

גיליון הנחיות זה מתייחס למידע במדריך השירות. יש צורך במדריך הטיפולים לאופנועים מהשנה והמהדגם המסוימים לצורך ההתקנה הזו. ניתן לקבל אותו דרך:

- סוכנות של Harley-Davidson.
- פורטל המידע על תיקונים של Harley-Davidson (H-D Service Information Portal): הגישה היא למנויים; מכיל מידע עבור רוב דגמי שנת 2001 והדגמים החדשים יותר. למידע נוסף ראה את השאלות הנפוצות על מנויים.

מומלץ שטכנאי Harley-Davidson יבצע את ההתקנה.

## הכנה

1. הסר את תיק האוכף השמאלי. עיין במדריך הטיפולים.
2. הסר את הכיסוי שבצד השמאלי. עיין במדריך הטיפולים.
3. הסר את הנתין הראשי. עיין במדריך הטיפולים.

## הסר

1. הסר את תיק האוכף הימני. עיין במדריך הטיפולים.
2. הסר את המכסה שבצד הימני. עיין במדריך הטיפולים.
3. הסר את המושב. עיין במדריך הטיפולים.
4. **אם מוסיפים רמקולים ביחידות המעטפת התחתונה,** יש להסיר את מיכל הדלק. עיין במדריך הטיפולים.
5. **אם מוסיפים רמקולים ביחידות המעטפת התחתונה,** יש להסיר את המיכל של החלק התחתון של השלדה. עיין במדריך הטיפולים.
6. הסר את המכל שבצד השמאלי. עיין במדריך הטיפולים.

7. הסר את התיבה העליונה. עיין במדריך הטיפוליים.

9. איור 10 הרכב את האנטנה.

## תיק אוכף

הערה

היזהר מאוד שלא לפגוע במשטחים צבועים.

**אופן ההתקנה שונה עבור רמקולים בתיקי האוכף ועבור רמקולים ביחידות המעטפת תחתונה וב-Tour-Pak. אסור לבצע שינויים בתיקי האוכף השמאלי אם מתקינים Tour-Pak או יחידות מעטפת תחתונה.**

1. איור 2 שים את שבלונת הקדיחה (2) על תיק האוכף הימני (1).

a. השתמש בסרט הדבקה כדי לקבע את השבלונה במקומה.

2. בצע את שינויים בתיקי האוכף הימני (1).

a. סמן במקב את מקומות הקידוח המסומנים (3, 4, 5) בשבלונה.

b. **חור רתמה פנימי:** השתמש במסור כוס בקוטר 2.5 אינץ'.

c. **חורי ברגים:** השתמש במקדח 5.15 מ"מ (13/64 אינץ').

d. איור 7 חומר חיפוי לשפה מעוגלת (3).

e. שייף קלות את המשטח כדי להסיר שבבים מהחורים.

f. נקה כל משטחי הפחחות עם 50-70% אלכוהול איזופרופיל ו-30-50% מים מזוקקים. יש לאפשר התייבשות גמורה.

3. איור 1 התקן את תווית התכולה המרבית של תיק האוכף (14).

a. יש לשים אותה מעל תווית התכולה המרבית הנוכחית.

4. איור 3 שים את שבלונת הקדיחה (2) על תיק האוכף השמאלי (3).

a. השתמש בסרט הדבקה כדי לקבע את השבלונה במקומה.

5. בצע את השינויים בתיקי האוכף השמאלי (3).

a. סמן במקב את מקום הקידוח המסומן (1) בשבלונה.

b. **חור טבעת:** השתמש במקדח 19 מ"מ.

c. שייף קלות את המשטח כדי להסיר שבבים מהחור.

d. נקה כל משטחי הפחחות עם 50-70% אלכוהול איזופרופיל ו-30-50% מים מזוקקים. יש לאפשר התייבשות גמורה.

6. איור 7 התקן את לוח הרתמה הפנימית (2).

הערה

אם לא ניתן למקם את לוח הרתמה הפנימית מול החורים שנקדחו בתיקי האוכף, הגדל את גודל החור שנקדח בעזרת מקדח 6.35 מ"מ. הסר שבבים מתיקי האוכף ונקה אותם.

7. התקן את הברגים (1). הדקן.

מומנט: 1.1-1.5 (10-13 in-lbs) בורגי רתמת החיווט הפנימית

8. איור 8 התקן את רתמת החיווט הפנימית כמוצג.

a. התקן את כיסוי רתמת החיווט (2).

a. התקן את דסקית הנעילה הקטנה (5) ואת דסקית הנעילה (4) בבסיס האנטנה.

b. העבר את בסיס האנטנה דרך תושבת ההתקנה של המגבר.

c. התקן את הדסקית (4) ואת אום הנעילה הגדולה (7). הדק את המכלול.

d. התקן את אנטנת Bluetooth. הדקן.

10. איור 9 הרכב את תושבת ההתקנה של המגבר (12).

a. התקן את אומי הפח (2).

b. התקן את תושבת ההתקנה של המגבר (5) על בורג החף (3).

c. התקן את אום הנעילה (4). הדקן.

d. התקן את המגבר (7).

e. התקן את אום הנעילה (4). הדקן.

11. איור 13 התקן את מכלול תושבת ההתקנה של המגבר.

הערה

אם מתקינים רמקולים לתיקי אוכף, יש להמשיך לשלבים 12 ו-13. אם מתקינים רמקולים ליחידות מעטפת תחתונה או ל-Tour-Pak, יש לעבור לשלב 13.

a. איור 11 בדוק את התאמת מכלול תושבת ההתקנה. התושבת חייבת להיות זקופה, ממורכזת וקרובה ככל האפשר לתחתית תיק האוכף.

b. איור 12 השתמש בכלי חריצה בתושבת ההתקנה (1) כדי לכוּפף ולהתאים את מתאר תיק האוכף (2) מבלי לנדנד אותו. כך יתאפשר מגע והדבקה טובים יותר עם הסרט. אל תסיר את הציפוי מהסרט בשלב זה.

c. איור 11 בדוק את התאמת המיקום הסופי וודא שהתושבת זקופה, ממורכזת וקרובה ככל האפשר לתחתית תיק האוכף.

d. השתמש בטוש סימון, סרט הדבקה או עיפרון כדי לסמן את מיקום ההתקנה.

e. קלף את הסרט ממכלול תושבת ההתקנה.

הערה

לאחר שהתושבת מודבקת במקומה יהיה קשה מאוד להסירה מבלי לגרום לה נזק.

f. התקן את מכלול תושבת ההתקנה במקום המסומן.

g. העמד את תיק האוכף במצב זקוף ואפשר לסרט להתייבש במשך 24 שעות לפחות.

12. איור 4 התקן את רתמת הרמקול השמאלי.

הערה

בצע שינויים רק בתיקי האוכף השמאלי (שלבים 4 ו-5) אם מתקינים רמקולים לתיקי אוכף. אם מתקינים רמקולים ליחידות מעטפת תחתונה או ל-Tour-Pak, יש לעבור הלאה לשלב 16.

a. איור 1 אתר את רתמת החיווט 69202533 (7).

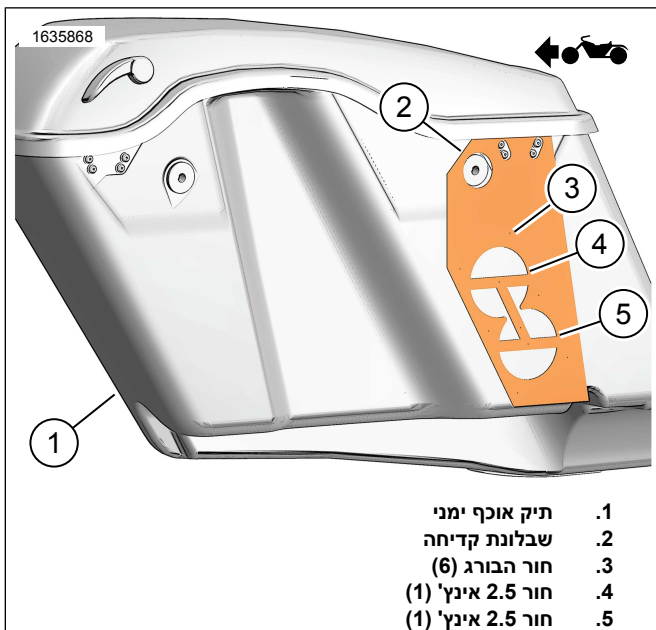

תרשים 2. תיק אוכף ימני

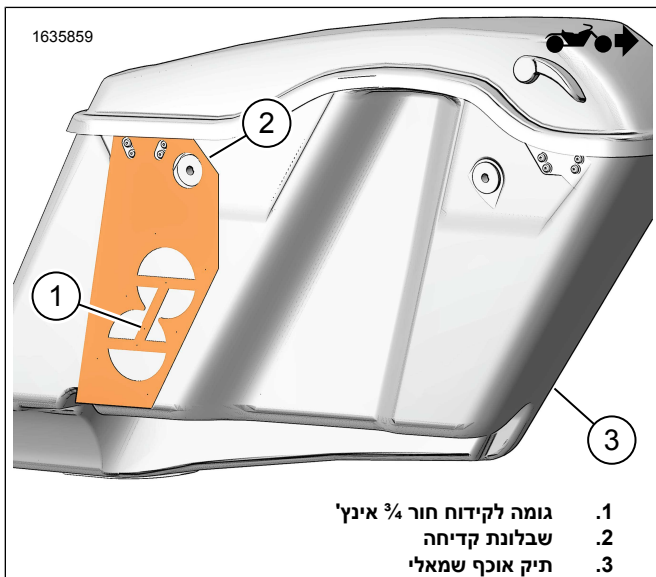

תרשים 3. תיק אוכף שמאלי

b. אזור 4 העבר את רתמת החיווט (5) כמוצג בתמונה.

c. התחל בתעלה התחתונה של רתמת החיווט והמשך להתקדם הלאה מהטבעת העוברת דרך תיק האוכף.

הערה

כדי לשמור על מראה אסתטי, מומלץ לחתוך את החלק השלישי של התעלה.

d. יהיה צורך לחתוך את החלק הרביעי של התעלה (4) כדי להתאימו לגובה תיק האוכף.

הערה

בדוק את מיקום הרתמה לפני קילוף הציפוי בגב הסרט והצמדת התעלה לתיק האוכף. יהיה קשה מאוד לשנות את אורך רתמת החיווט לאחר הדבקה של מספר תעלות למקומן.

e. קלף את סרט ההדבקה על תעלת רתמת החיווט.

f. הדבק את תעלת רתמת החיווט כמוצג בתמונה.

g. העבר את רתמת החיווט (5) דרך חור הטבעת.

h. התקן את הטבעת (3) על רתמת החיווט (5).

i. כוונן את הטבעת (3) כנדרש והתקן בתיק האוכף.

13. אזור 5 התקן את רתמת חיווט של הרמקול הימני.

a. אזור 1 אתר את רתמת החיווט 69202891 (19).

b. אזור 5 העבר את רתמת החיווט (7) כמוצג בתמונה.

הערה

בדוק את מיקום הרתמה לפני קילוף הציפוי בגב הסרט והצמדת התעלה לתיק האוכף. יהיה קשה מאוד לשנות את אורך רתמת החיווט לאחר הדבקה של מספר תעלות למקומן.

c. קלף את סרט ההדבקה על תעלת רתמת החיווט.

d. הדבק את תעלת רתמת החיווט כמוצג בתמונה.

14. ראה את אזור 8 ואת אזור 10. חבר את רתמת החיווט הפנימית למכלול המגבר.

a. חבר את מחברי המגבר [A359] אל [B359].

15. ראה אזור 10. חבר את חוטי הרמקול הימני למכלול המגבר.

a. חבר את מחברי הרמקול הימני אל [RB360].

16. הערה

אזור 6 מחבר הרמקול [RA360] משמש רק עבור רמקולים ל-Tour-Pak או ליחידות מעטפת תחתונה. הוא יישאר לא מחובר עבור רמקול לתיק אוכף.

ראה את אזור 8 ואת אזור 10. חבר את רתמת החיווט הפנימית למכלול המגבר.

a. חבר את מחברי הרמקול [LA360] אל [LB360].

17. אזור 14 התקן את כיסוי המגבר (3).

18. התקן את הברגים (2). הדק.

מומנט: 9-18 2-1 (in-lbs N·m) בורג כיסוי המגבר

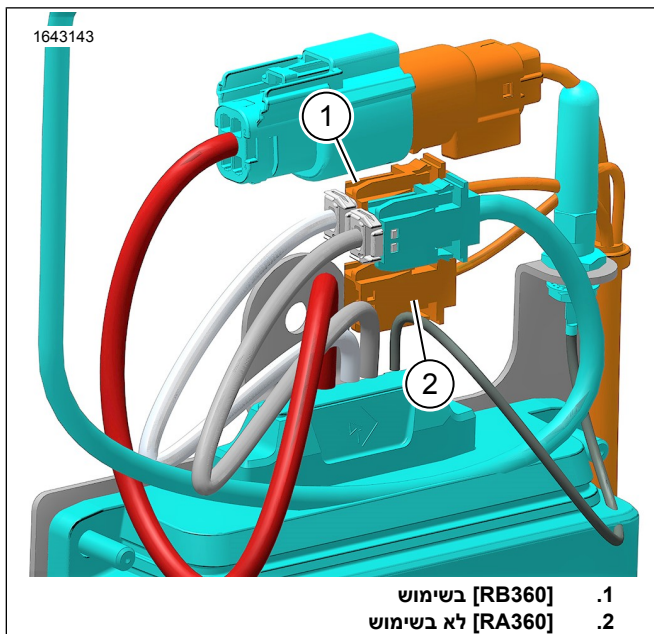

תרשים 6. רמקול [RA360] ו-[RB360]

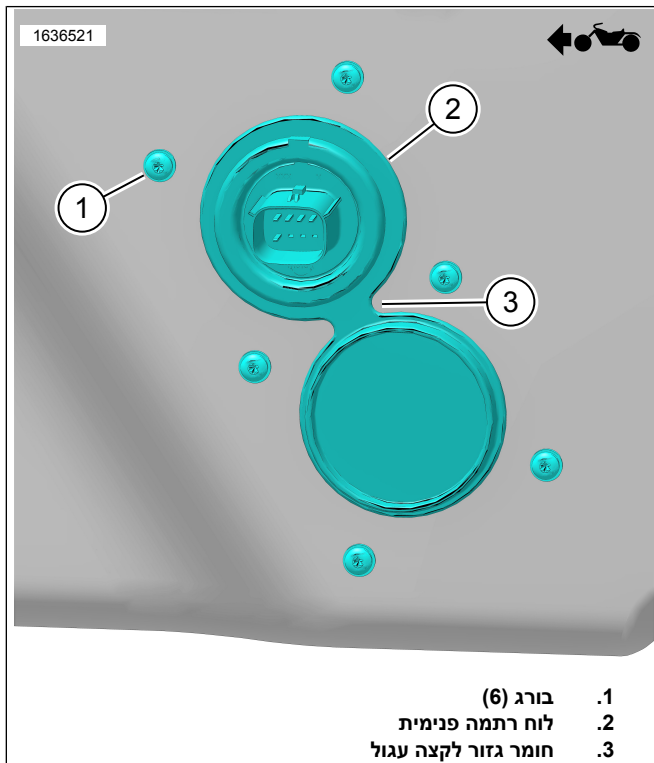

תרשים 7. לוח רתמה פנימית

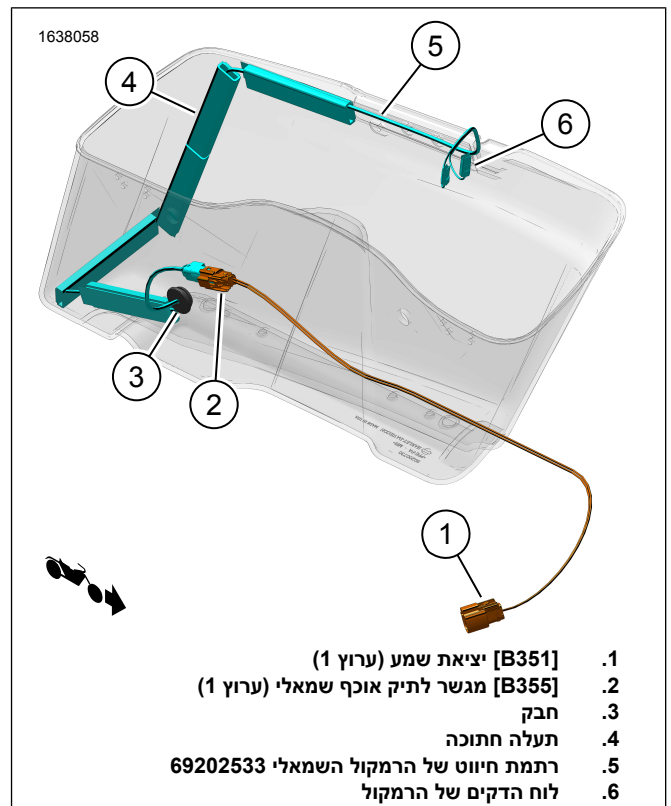

תרשים 4. ניתובים של רתמת תיק אוקף שמאלי

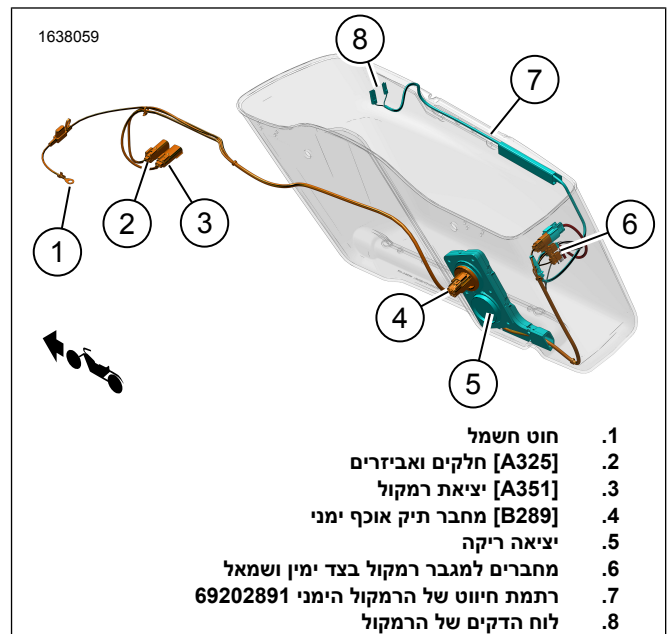

תרשים 5. ניתובים של רתמת תיק אוקף ימני

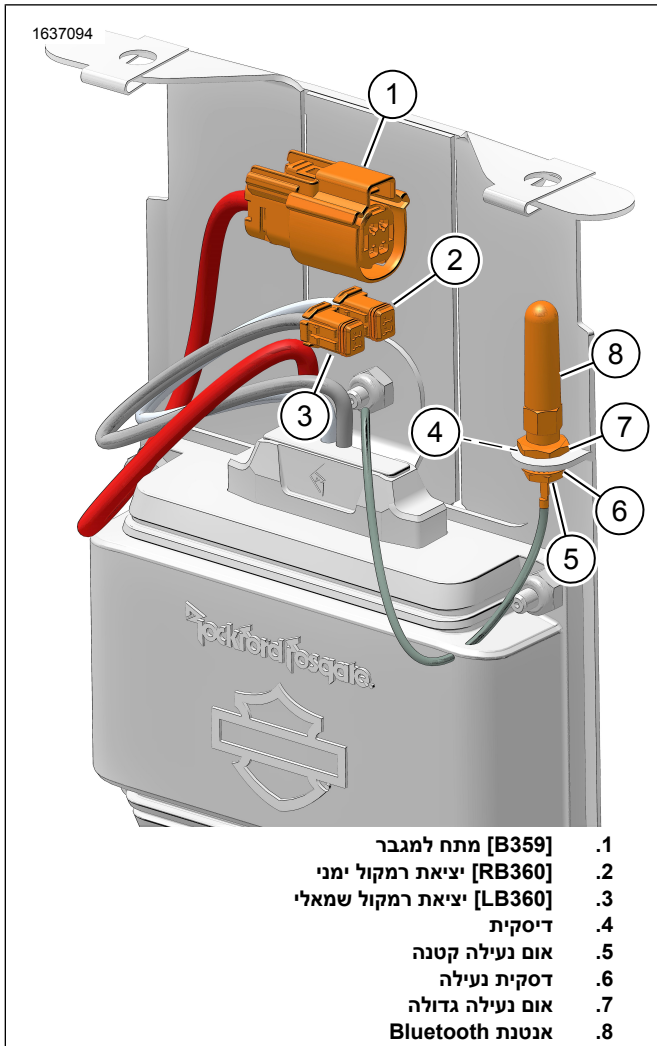

תרשים 10. מכלול המגבר

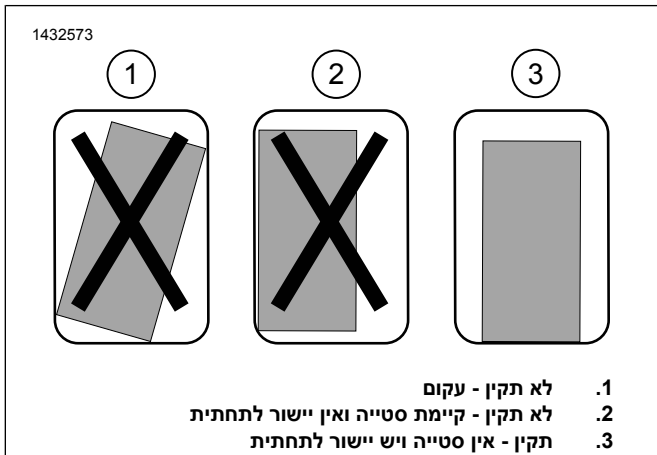

תרשים 11. התקנת תושבת ההרכבה

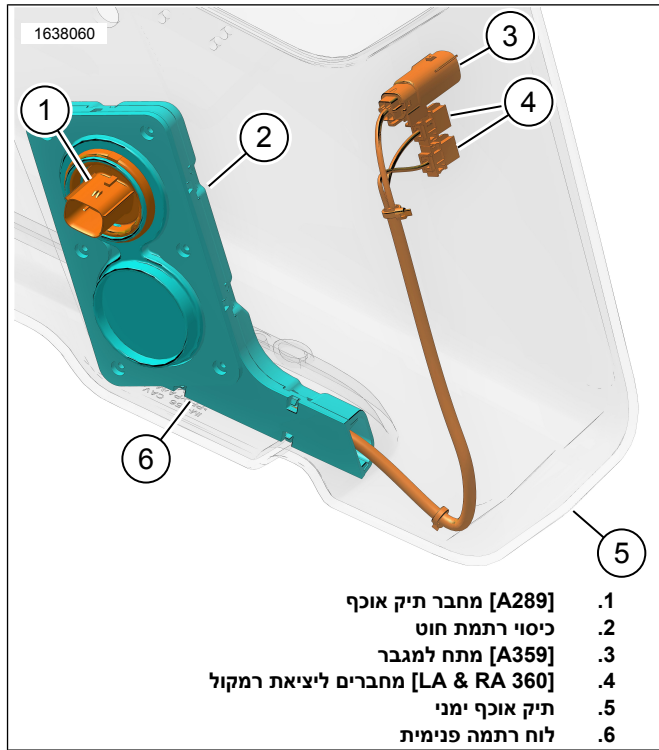

תרשים 8. רתמת חיווט פנימית 69202871

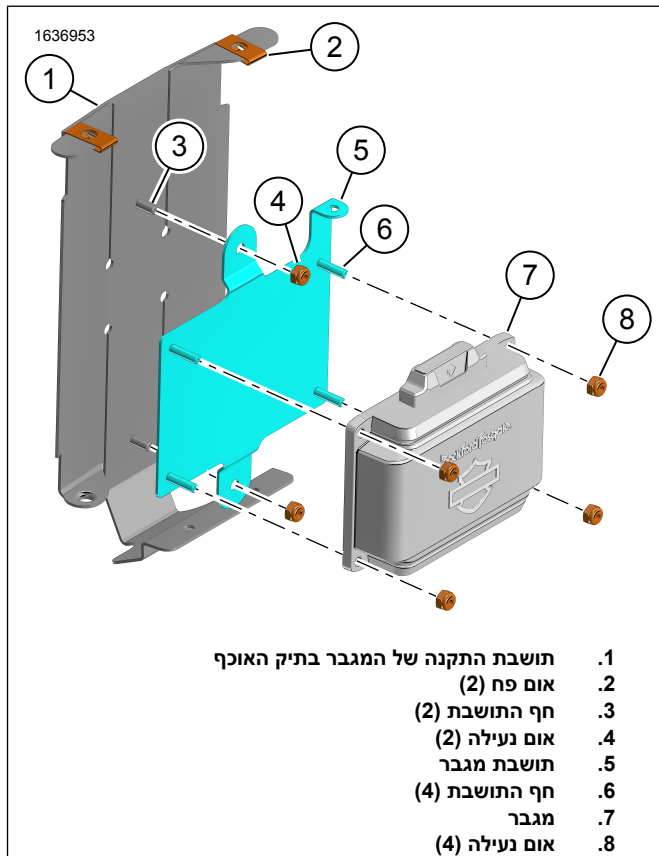

תרשים 9. תושבת התקנה של המגבר

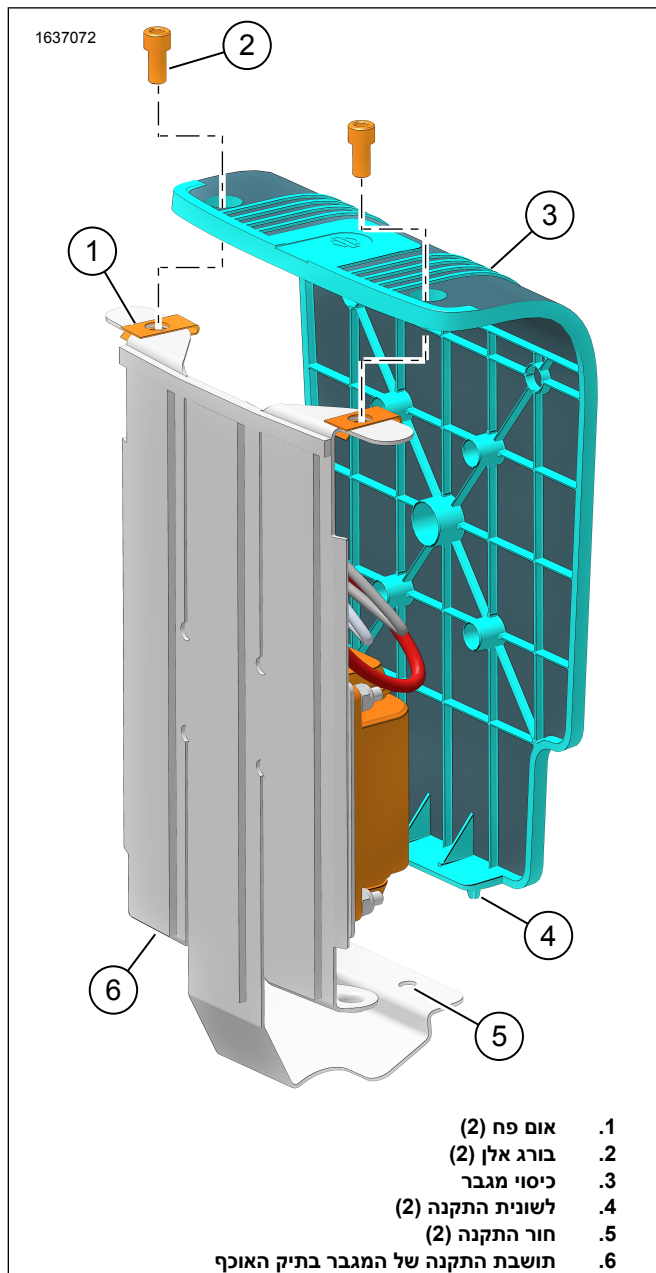

תרשים 14. כיסוי מגבר

**רתמות חיצוניות**

הערה

ודא שלא מותקן מיני-נתיך ברתמה החיצונית 69202870 לפני ההתקנה.

1. איור 15 חבר את החוט החיובי (+) של המצבר (2) אל הקוטב החיובי (+) של המצבר. עיין במדריך הטיפולים.

2. כלי רכב מהשנים 2014-2016: העבר והתקן את הרתמות.

a. איור 15 העבר את [4325] (A) לצד שמאל של מסגרת הרכב.

b. איור 16 חבר את הצד [3 פינים] (6) של רתמת המגשר (5) אל [4325] (A) של הרתמה החיצונית 69202870. איור 15

c. איור 16 חבר את הצד [8 פינים] (4) של רתמת המחבר (5) אל מחבר החלקים והאביזרים [4]. מתחת לאזור כיסוי הצד השמאלי.

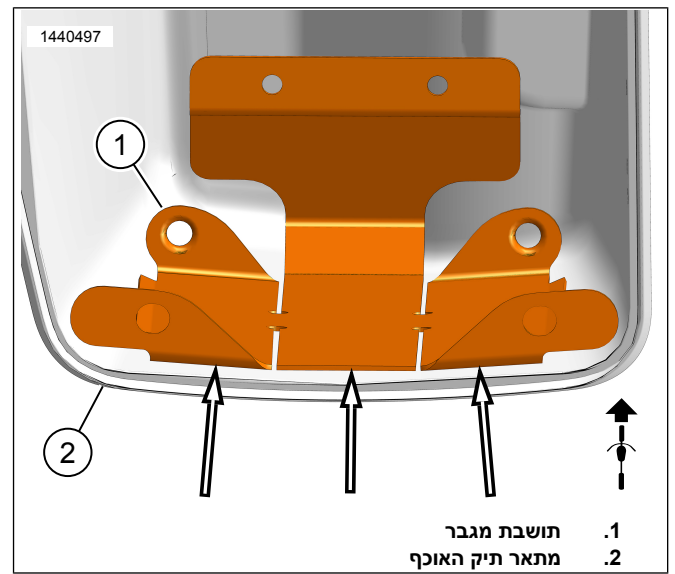

תרשים 12. מתאר תיק האוכף



תרשים 13. רתמת תיק אוכף עם מגבר



3. כלי רכב משנת 2017 ואילך: העבר והתקן את הרתמה.

a. העבר את [A325] (4325) [A] לאורך צד ימין של מסגרת הרכב.

b. איור 15 חבר את [A325] למחבר החלקים והאביזרים [B325]. מתחת לאזור כיסוי הצד הימני.

4. איור 15 העבר את ההסתעפות [B] (1289) של הרתמה החיצונית לאורך המסגרת ותמוכת הכנף. השתמש באזיקונים כדי לחבר את הרתמה בצורה רופפת לנקודות העיגון. אל תהדק את האזיקונים.

5. התקן את תיק האוכף הימני כדי לבדוק את אורך הרתמה. השאר אורך מספיק כדי לאפשר חיבור קל לתיק האוכף.

6. הסר את תיק האוכף הימני והדק את האזיקונים.

7. הצמד את האורך העודף של הרתמה החיצונית 69202870 לרכב בעזרת אזיקונים.

8. איור 16 נתב והתקן את רתמת המגשר 69203048 (2).

a. איור 16 חבר את [B] (1355) של רתמת המגשר (2) לרתמת הרמקול של תיק האוכף השמאלי (5). איור 4

b. התקן את תיק האוכף השמאלי.

c. איור 16 נתב את [B] (3351) ברמתת המגשר 69203048 (2) לעבר [A] (5351) ברמתת החיצונית 69202870. איור 15

d. חבר את [B351] ואת [A351].

e. בדוק את אורך הרתמה. השאר אורך מספיק כדי לאפשר חיבור קל לתיק האוכף.

f. הסר את תיק האוכף השמאלי.

g. הצמד את האורך העודף של מגשר הרתמה 69203048 לרכב בעזרת אזיקונים.

9. ודא שכל רתמות החיווט מקובעות כהלכה כך שלא ייווצר מגע בין לבין רכיבים נעים.

10. איור 1 התקן נתיך 20 אמפר (18) במחזיק הנתיך של הרתמה החיצונית (3). איור 15

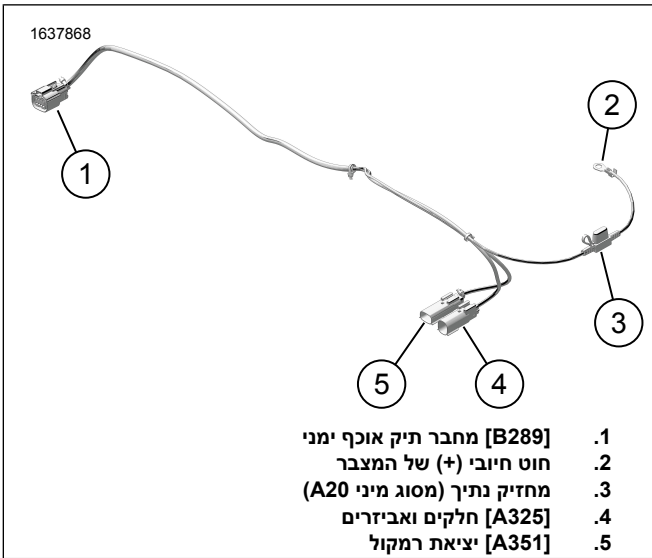

תרשים 15. רתמה חיצונית 69202870

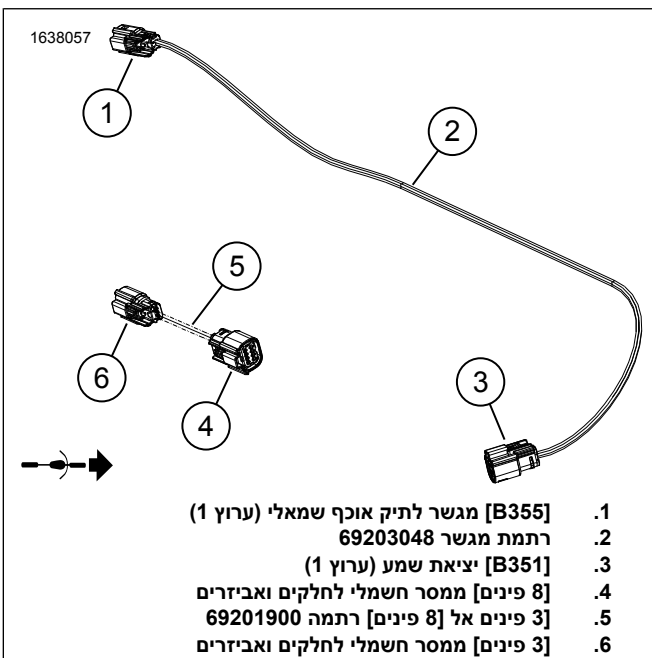

תרשים 16. רתמות מגשר

## רמקולים שאינם מיועדים לתיק אוכף

הערה

מערכת זו אינה יכולה לספק מתח ולהפעיל יותר מסט אחד של רמקולים. ניתן להתקין רק רמקול אחד בצד שמאל ואחד בצד ימין, בכל אחד מתיקי האוכף או יחידות המעטפת התחתונה האופציונאליות או Tour-Pak המצויד בערכות של יחידת בית רמקול.

עיון בקטלוג הקמעונאי לחלקים ואביזרים או בפרק על חלקים ואביזרים של [www.harley-davidson.com](http://www.harley-davidson.com) (אנגלית בלבד). פנה לסוכן של Harley Davidson - לקבלת עזרה.

## הגדרת רמקול ל-Tour-Pak או ליחידת מעטפת תחתונה

1. התקן את יחידות המעטפת התחתונה או את Tour-Pak לפי ההוראות באותה ערכה.

2. העבר את רתמת הרמקול לאורך מסגרת הרכב לפי הנדרש.

a. חבר את [LA360] אל Left (שמאל, L).

b. חבר את [RA360] אל Right (ימין, R).

4. איור 15 חבר אל [5351] (A).

### הגדרת האפליקציה

יש לצמד בין הרכב לרכיב ה-Bluetooth פעם אחת בלבד, אלא אם מוסיפים התקן Bluetooth חדש או בשל תקלה ברכיב מערכת.

1. איור 17 גישה למערכת השמע.

a. צמד את המכשיר (1) למערכת.

b. היכנס אל תפריטי האפליקציה (2) כדי להגדיר את מערכת השמע של הרכב.

2. בחר את התצורה (3) לפי מיקום ההתקנה של הרמקולים ברכב.

3. אשר את הבחירה (4).

4. לאחר סיום ההגדרות, תופיע תצוגה במסך הבית של ההתקן (5).

5. איור 18 לחץ על הסמלים בסרגל התפריט עבור:

a. תפריט ראשי (1)

b. תפריט אקוולייזר (2)

c. תפריט אבחון (3)

d. בקרה אוטומטית על עוצמת קול

### סיום

1. התקן את המכל העליון. עיין במדריך הטיפולים.

2. התקן את המכל של של הצד השמאלי. עיין במדריך הטיפולים.

3. התקן את המיכל של החלק התחתון של השלדה, אם הוסר. עיין במדריך הטיפולים.

4. התקן את מיכל הדלק, אם הוסר. עיין במדריך הטיפולים.

5. התקן את המושב. עיין במדריך הטיפולים.

6. התקן את הנתיך הראשי. עיין במדריך הטיפולים.

7. התקן את כיסויי הצד. עיין במדריך הטיפולים.

8. התקן את תיקי האוכף. עיין במדריך הטיפולים.

1640710  
8:55  
MY DEVICES  
ROAD KING  
1  
2

8:54  
Select Your Device Type  
3  
SADDLEBAGS  
TOURPAK  
LOWER FAIRINGS  
4  
5

8:54  
Select Your Device Type  
SADDLEBAGS  
TOURPAK  
LOWER FAIRINGS  
4  
5

10:48  
ROAD KING  
DEVICE NAME: ROAD KING  
SYSTEM RMS POWER:  
SERIAL #:  
UPDATE PIN  
DISABLE PIN  
POWERED BY lockfordfosgate

1. הוספת התקן Bluetooth  
2. הגדרת התצורה של מערכת השמע  
3. בחירת סוג הרכיב  
4. אישור הבחירה  
5. מסך הבית של ההתקן

תרשים 17. נוהל הגדרה

# HARLEY של השמע של אפליקציית השמע של PIN קוד DAVIDSON

1. כאשר הרכב מודמם, נתק את ה-Bluetooth בכל המכשירים הסמוכים אשר היו מחוברים למערכת השמע.
2. בצע חמישה מחזורי התנעה באמצעות מפתח ההתנעה במרווחים של עשר שניות לפחות בין כל מחזור התנעה באמצעות המפתח.
3. הפעל את ה-Bluetooth במכשיר שברצונך לחבר למערכת השמע.
4. התחבר למערכת באפליקציית השמע לנייד של H-D.
5. צור קוד PIN חדש או נתק את מאפיין PIN.

## עדכון קושחה

1. איור 19 העיגול האדום מציין שיש עדכון קושחה (1).
2. תיאור קצר של העדכון (2).
  - a. הורד את גרסת עדכון זו והתקן אותה.
  - b. לחץ על הגרסה הקודמת (3) אם מבוקשת אותה הגרסה.
3. בחר עדכון גרסה (3) והמשך לביצוע העדכון (4).
- a. איור 18 לחיצה על סמל התפריט הראשי (1) יספק מידע נוסף על העדכון.
4. המסך מראה את מצב העדכון (5) המבוצע במגבר.

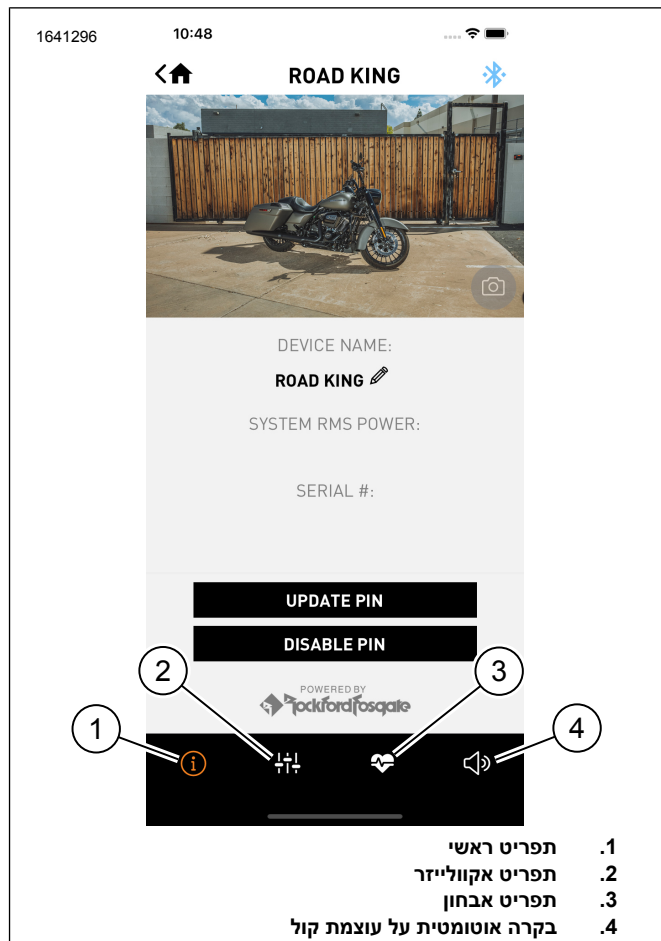

1. תפריט ראשי
2. תפריט אקוולייזר
3. תפריט אבחון
4. בקרה אוטומטית על עוצמת קול

תרשים 18. סרגל תפריט

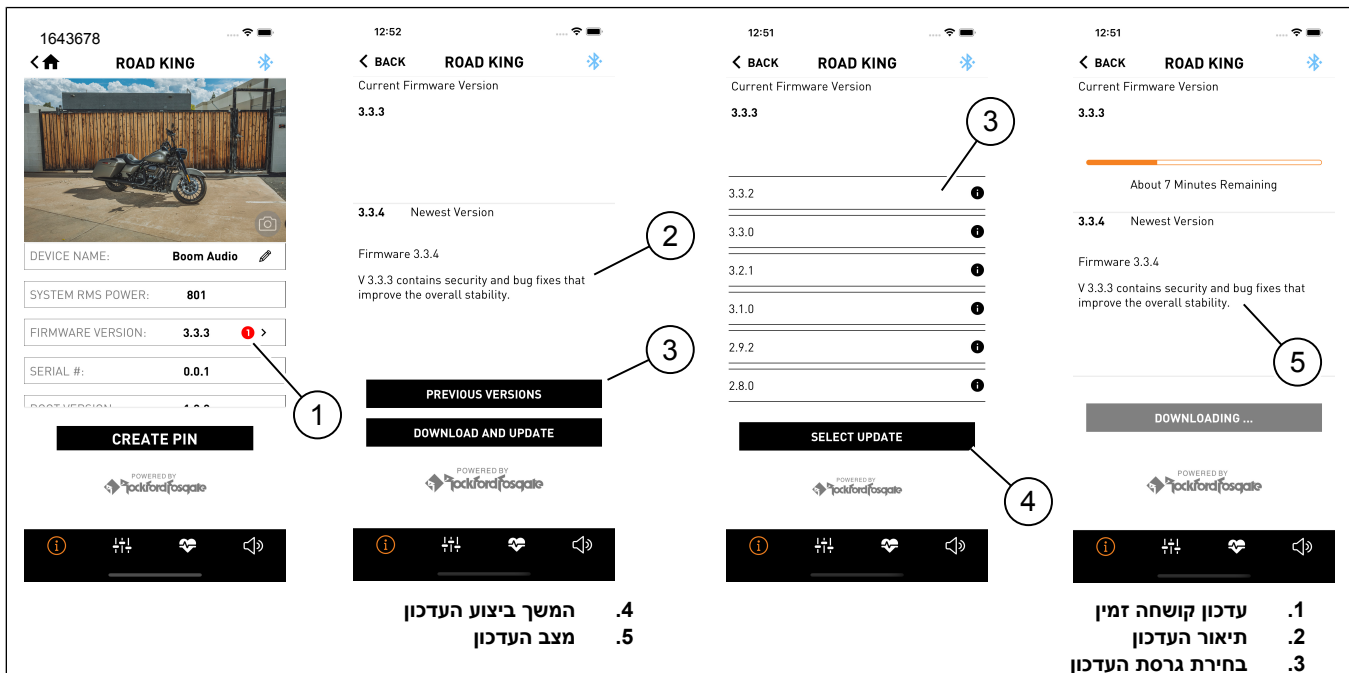

4. המשך ביצוע העדכון
5. מצב העדכון

1. עדכון קושחה זמין
2. תיאור העדכון
3. בחירת גרסת העדכון

תרשים 19.